



**SYLVANIA**

#WEARE *lighting leaders*



[sylvania-colombia.com](http://sylvania-colombia.com)

**ILUMINACIÓN  
GENERAL LED**

INTERIOR Y EXTERIOR  
**2023**

**SYLVANIA**



SOMOS **ÁGILES  
INNOVADORES  
CONFIABLES  
ACCESIBLES**

---

Más de  
**100 años**  
iluminando el mundo

Cada día Sylvania brinda soluciones de iluminación en todo el mundo, convirtiendo la luz en su principal razón para desarrollar nuevas tecnologías, métodos de aprovechamiento y formas más novedosas para manejar y administrar la iluminación.

En cada proyecto nuestras redes de distribución e integradores, junto a nuestro equipo técnico y comercial, evaluamos todas las necesidades del entorno, estableciendo la mezcla perfecta de luz y diseño, generando diversos espacios estéticos y agradables.

En todo el mundo la gente confía en las soluciones desarrolladas bajo la tecnología Sylvania, por su alta eficiencia energética y profesionalismo manejado en cada una de sus unidades de negocio. Nuestra principal razón para desarrollar nuevas tecnologías.

#WEARE *lighting leaders*  
Sylvania Colombia



 Sylvania Colombia

Escanea los códigos y

# DESCUBRE NUEVOS CONTENIDOS

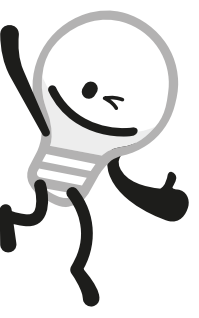
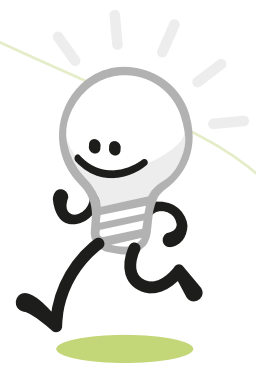

 Sylvania Colombia

# SYLVANIA



 Sylvania Colombia

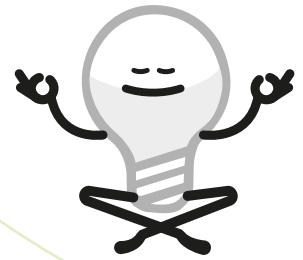

 Sylvania Colombia

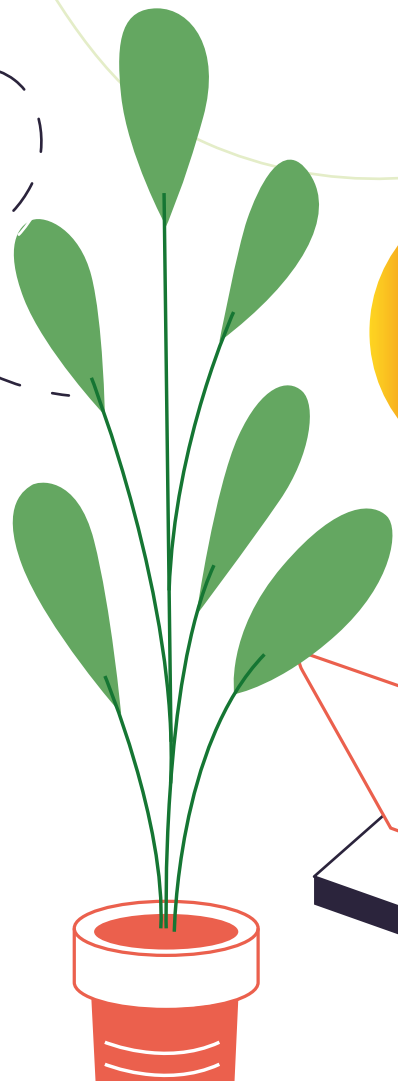



PRODUCTO  
DESTACADO

LED MINICONTINUUM

# PROYECTOS que brillan.

A través de nuestro equipo comercial, una red de distribuidores e integradores, estamos en capacidad de manejar cada proyecto de iluminación como una solución integral, aplicando la normativa vigente. Nuestros departamentos comercial y de diseño realizan propuestas técnicas y económicas con el objetivo de generar ahorros de energía y reducir los costos de operación.

## Retrofit

El trabajo que realizamos en Sylvania respecto a los proyectos de actualización de tecnología, se define como el proceso mediante el cual se optimiza una instalación de iluminación, cambiando por fuentes de luz más eficientes y modernas, reduciendo por ende el consumo eléctrico.



## ¿Cómo trabajamos las reconversiones en los proyectos de nuestros clientes?

- Evaluamos la situación actual.
- Hacemos una propuesta luminotécnica de mejora o mantenimiento.
- Realizamos una propuesta económica buscando el mejor retorno de inversión.



**SYLVANIA**

**UNIROSARIO**  
SEDE CENTRO  
BOGOTÁ - COLOMBIA



PLAZA VILLA MIRIAM  
VALLEDUPAR - COLOMBIA



KIT SOLAR  
**SYLFLOOD GEL**

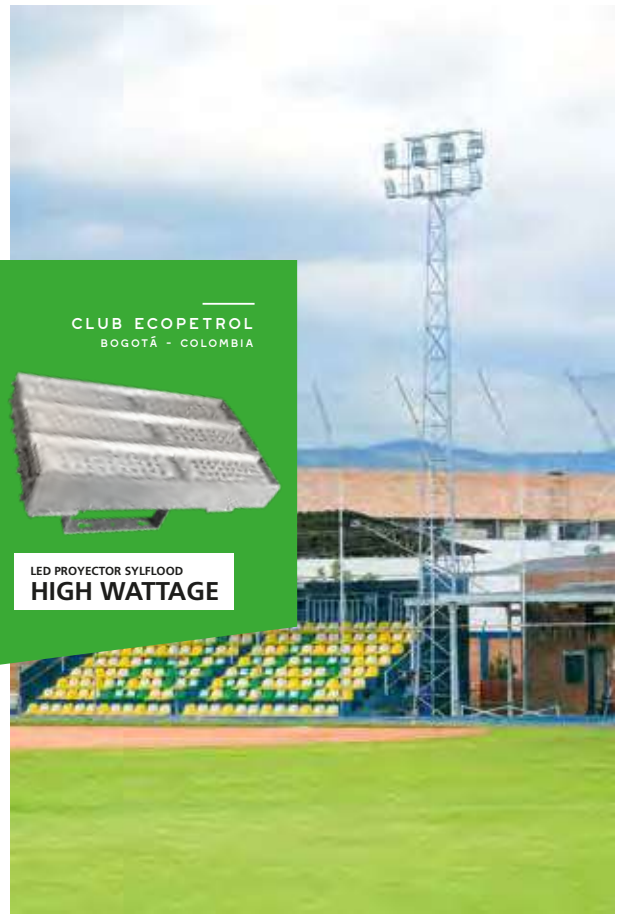

CLUB ECOPETROL  
BOGOTÁ - COLOMBIA



LED PROYECTOR SYLFLOOD  
**HIGH WATTAGE**

# ÍNDICE

 <p>01</p> <p>SOLUCIONES DE ILUMINACIÓN PROFESIONAL PARA</p> <p><b>ALUMBRADO PÚBLICO Y EXTERIORES</b></p> <p>PÁG. 10-23</p>	 <p>02</p> <p>SOLUCIONES DE ILUMINACIÓN PARA</p> <p><b>ALUMBRADO PÚBLICO SOLAR</b></p> <p>PÁG. 24-35</p>	 <p>03</p> <p><b>COMPONENTES PARA GENERACIÓN SOLAR</b></p> <p>PÁG. 36-42</p>	 <p>04</p> <p>SOLUCIONES DE ILUMINACIÓN PROFESIONAL PARA</p> <p><b>EXTERIORES</b></p> <p>PÁG. 43-59</p>	 <p>05</p> <p>SISTEMAS DE ILUMINACIÓN PROFESIONAL PARA</p> <p><b>GRANDES ALTURAS</b></p> <p>PÁG. 60-73</p>
---	--	--	--	--

## > Aluminado público

LED Syl-Street, LED Street Light ZD216, LED Street Light ZD229, LED Street Light ZD216 V1 Mini, LED Eclipse y LED Epsilon.

## > Batería Litio

Kit Solar Street Syl-Street Litio, Kit Solar Sylflood Litio.

### > Batería Gel

Kit Solar Street Syl-Street Gel, Kit Solar Street ZD216 Gel, Kit Solar Sylflood Gel, Kit Solar Syl-Secure Gel.

### > Integrados (All in one -AIO)

LED Solar Integrada S60/S80 Pro y S40, LED Solar Integrado S40, Kit Solar Integrado S30 / S50.

## > Equipos Electrónicos

Inversor Solar On Grid,

Inversor Solar Off Grid.

### > Componentes para Sistemas Solares

Panel Solar, Batería Solar Litio y Batería Solar Gel.

## > Escenarios deportivos

LED Sylveo Sports.

### > Proyector

LED Proyector Sylveo Pro, Sylveo, Sylflood High Wattage y LED Sylflood.

### > Reflectores

LED Reflector Jeta Pro, LED Reflector Jeta High Power y LED Jeta.

### > Wallpack

LED Wallpack.

### > Decorativas exteriores

LED Deco Bolardo, LED Deco Step, LED Tortuga, LED Tortuga Eco y LED Deco Piso.

## > Bodegas e industria

LED High Bay GC350, GC015, GC109 y HBL3.

### > Estaciones de servicio

LED High Bay Canopy de sobreponer e incrustar.

### > Triproof

LED Triproof pro anti polvo y LED Triproof lite anti polvo.

### > Herméticas

LED Hermética Eco Proof anti polvo, LED Hermética Módulo anti polvo, 1x18W - 2x18W anti polvo y 2x25 anti polvo.





SOLUCIONES DE ILUMINACIÓN PROFESIONAL PARA  
**ÁREAS CLASIFICADAS**

PÁG. 74-85

SOLUCIONES DE ILUMINACIÓN DE  
**EMERGENCIA**

PÁG. 86-100

SISTEMAS DE ILUMINACIÓN  
**COMERCIALES Y RESIDENCIALES**

PÁG. 101-119

**LÁMPARAS**

PÁG. 120-137

**SMART LIGHTING**

PÁG. 138-147

> **Áreas clasificadas**

LED Lineal Sylsecure, LED High Bay Sylsecure y LED Flood Light Sylsecure.

> **Áreas clasificadas**

LED Explosion Proof Light BC5401.

> **Emergencia**

LED Emergencia R1 Sylsecure y LED Lineal Sylsecure

> **Beacon**

LED Beacon Sylsecure.

> **Spots de Emergencia**

LED Emergencia R1, R2, R3, R3 Design, Aplique.

> **Avisos**

LED Emergencia Aviso Salida, LED Emergencia aviso flecha.

> **Portable**

LED Emergencia 3.2W 48 PCS.

> **Bala**

LED Emergencia Bala.

> **Hermética**

LED Emergencia anti polvo Hermética.

> **Sylsecure**

LED Emergencia R1 Sylsecure y LED Lineal Sylsecure.

> **High Bay**

LED High Bay GC350 emergencia.

> **Lineales**

LED Mini Continuum, Continuum, Batten E-lite, Lineal Comercial, Lineal Eco.

> **Paneles**

LED Panel Inc, LED MV Backlit ST, LED Panel RC Inc, LED MV Backlit ST RC y LED Panel RD.

> **Panel de sobreponer**

LED Panel RD.

> **Balas**

LED Bala Júpiter, LED Syl Lighter CCT y Spot.

> **Sensores**

Sensores de sobreponer.

> **ToLEDo**

LED ToLEDo, Slim, Dimerizable, Sensor, High Wattage y Globo.

> **Vintage**

LED ToLEDo Vintage Filament.

> **Pendant**

LED Sylpendant Vintage.

> **Hi Spot**

LED Hi Spot Refled NO DIM, Refled DIM, Refled DIM Switch.

> **Cinta**

LED Cinta RGB Eco.

> **Tubos**

LED Tube Vidrio, Tube PC y T5.

> **Smart Lighting**

LED ToLEDo Smart, Refled Smart, Globo Smart, Downlight Smart, LED Cinta Smart RGB y LED Jeta Smart

**SYLVANIA**

**01**

---

**Caminos  
confiables y  
*seguros.***

Alumbrado Público



14

LED Syl-Street



16

LED Street Light  
ZD229



18

LED Street Light  
ZD216



20

LED Street Light  
ZD216 V1 mini



21

LED Street Light  
Eclipse



22

LED Street Light  
Epsilon

SOLUCIONES  
DE ILUMINACIÓN  
PROFESIONAL PARA

# ALUMBRADO PÚBLICO Y EXTERIORES

ILUMINACIÓN EXTERIOR LED



# SylSmart Connected

Smart Light  
Smarter Life

**SylSmart Connected Street** es la fusión entre el internet de las cosas (IoT) y la tecnología Sylvania, es una solución completa que permite monitoreo y control del alumbrado público en tiempo real.

Este novedoso sistema hace parte del desarrollo de las ciudades inteligentes, enfocado en la iluminación vial y alumbrado público, rompiendo barreras y limitantes gracias a su capacidad de monitoreo instantáneo y estadísticas de análisis periódico, permitiendo identificar en tiempo oportuno el fallo de luminarias, administración de la infraestructura y datos de consumo de energía.

## ¿Cómo funciona?

**SylSmart Connected Street** integra las luminarias de tecnología LED, mediante un fotocontrol inteligente en formato NEMA de 7 pines y un gateway de control de grupo, en una plataforma de internet de las cosas, llevando la información de su estado y parámetros eléctricos a una base de datos, permitiendo a los operadores y administradores la visualización y control de cada punto de luz en tiempo real desde un entorno web.

## Beneficios

El uso de la tecnología LED integrado con sistemas de telegestión genera un ahorro de hasta el 60% en la facturación de suministro de energía, reduciendo los costos y procesos de mantenimiento de las luminarias.



INFORMACIÓN EN  
TIEMPO REAL



TOMAR DECISIONES  
BASADOS EN MEDICIONES  
Y ANALISIS



CONOCER  
ALARMA DE SUCESOS  
EN TIEMPO REAL



EFICIENCIA  
OPERACIONAL



MAYOR  
PRODUCTIVIDAD



MAYOR  
RENTABILIDAD

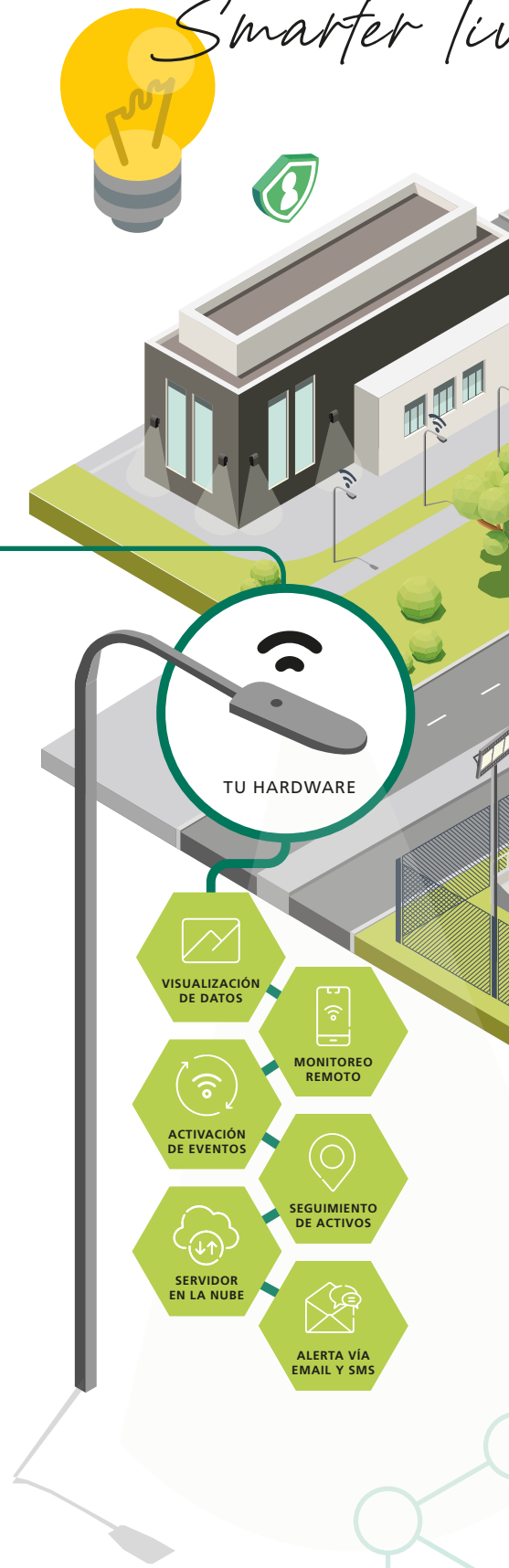

ting  
ring



# TECNOLOGÍAS COMPATIBLES



LoRa



3G-LTE



ZigBee



LAN



## LED SYL-STREET



CLASE I

\* CLASE II.  
OPCIONAL

### CARACTERÍSTICAS

- Luminaria LED para iluminación vial y exterior, diseño moderno y robusto, con chasis en aluminio inyectado, compartimento independiente para el conjunto óptico y eléctrico, incluye vidrio de protección.
- Montaje para poste con brazo horizontal o tubo vertical.
- Proyección uniforme de la luz, reduce los costos de consumo de energía y de mantenimiento.
- Alta eficacia, alcanza hasta 161 lm/W.
- Diseño moderno con fuente LED SMD y lentes en policarbonato de alta transmitancia resistentes a la radiación UV.
- Base para fotocelda 7 pines compatible con sistemas de tele gestión.
- Driver dimerizable 0-10V de alta precisión, con salida de corriente constante y protección de sobrecalentamiento.
- Apertura y cierre sin necesidad de herramientas.

#### Driver configurable:

- Rango de potencia configurable con potenciómetro integrado en el driver acorde a las potencias disponibles.

10KV  
SPD

IP66

IK09

DIMERIZABLE  
0-10V42-60  
(mm)  
DIAMETRO DEL  
POSTE>100.000  
L80SylSmart  
ConnectedOPCIONES DE COLOR  
DE TEMPERATURA  
SOBREPEDIDORAL  
7004OTRAS OPCIONES  
DE COLOR  
SOBREPEDIDO

### ÁNGULOS DE INCLINACIÓN

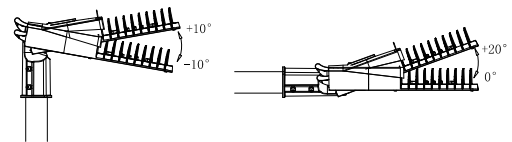

### CURVA FOTOMÉTRICA

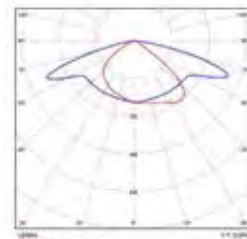

T2M Syl-Street 35W-60W-100W

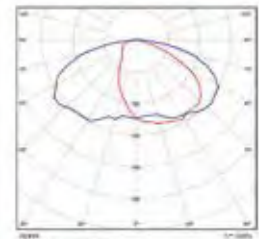

T35 Syl-Street 120W-150W-200W

La información contenida corresponde a valores nominales registrados bajo condiciones controladas de tensión y temperatura. Imagen de referencia, Sylvania se reserva el derecho de modificar y/o cambiar este producto o sus especificaciones técnicas sin notificación previa por evolución de la tecnología LED.

LED

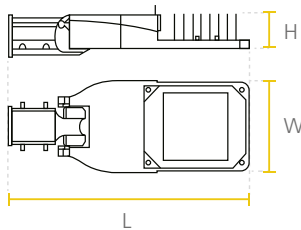

Watt	L(mm)	W(mm)	H(mm)
35W / 60W	509	182	92
100W / 120W	544	219	97
150W / 200W	660	235	100

#### APLICACIONES



#### ASPECTOS TÉCNICOS

Código	Potencia (min - máx W)	Tensión de operación (V)	Flujo luminoso (lm)	Factor de potencia	Eficacia de la luminaria (lm/W)	Temp. de color (K)	IRC	Vida útil * (h)
<b>P25819</b>	22 - 35	100-277	3.314 - 5.300	0,9	151	4.000	>70	100.000
<b>P25901</b>	36 - 60	100-277	5.400 - 9.000	0,9	149	4.000	>70	100.000
<b>P25902</b>	66 - 100	100-277	10.226 - 16.100	0,9	161	4.000	>70	100.000
<b>P25903</b>	94 - 120	100-277	14.288 - 18.240	0,9	152	4.000	>70	100.000
<b>P25904</b>	96 - 150	100-277	15.072 - 23.550	0,9	157	4.000	>70	100.000
<b>P25905</b>	136 - 200	100-277	21.624 - 31.800	0,9	159	4.000	>70	100.000
<b>P29443</b>	22 - 35	120-277	3.314 - 5.300	0,9	151	4.000	>70	100.000
<b>P29444</b>	36 - 60	120-277	5.400 - 9.000	0,9	149	4.000	>70	100.000
<b>P29445</b>	66 - 100	120-277	10.226 - 16.100	0,9	161	4.000	>70	100.000
<b>P29446</b>	94 - 120	120-277	14.288 - 18.240	0,9	152	4.000	>70	100.000
<b>P29447</b>	96 - 150	120-277	15.072 - 23.550	0,9	157	4.000	>70	100.000
<b>P29448</b>	136 - 200	120-277	21.624 - 31.800	0,9	159	4.000	>70	100.000

• La luminaria debe instalarse con fotocelda o tapa fotocelda nema.

\* Vida útil estimada, de acuerdo a reportes de laboratorio LM80 TM21 a 55°C.

La información contenida corresponde a valores nominales registrados bajo condiciones controladas de tensión y temperatura. Imagen de referencia, Sylvania se reserva el derecho de modificar y/o cambiar este producto o sus especificaciones técnicas sin notificación previa por evolución de la tecnología LED.

NUEVO  
PRODUCTO

## LED STREET LIGHT ZD229



### CARACTERÍSTICAS

- Luminaria LED para iluminación vial y exterior, con diseño moderno y robusto, con chasis en aluminio inyectado.
- Montaje para poste con brazo horizontal o tubo vertical.
- Proyección uniforme de la luz, reduce los costos de consumo de energía y de mantenimiento.
- Diseño moderno con fuente LED SMD y lentes en policarbonato de alta transmitancia resistentes al los radiación UV.
- Alta eficacia, alcanza hasta 158 lm/W.
- Chasis robusto en aluminio inyectado y liviano.
- Vidrio de protección plano de alta transmitancia.
- Base para fotocelda integrada (NEMA 3 Pines) de 35 a 60W.
- Base para fotocelda integrada (NEMA 7 pines) de 80 a 200W.
- Rango de potencia configurable con potenciómetro integrado en el driver acorde a las potencias disponibles.

### ÁNGULOS DE INCLINACIÓN

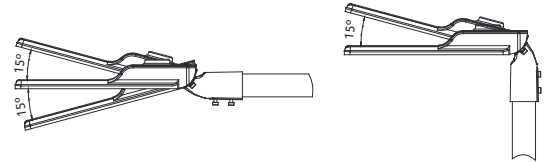

### CURVA FOTOMÉTRICA

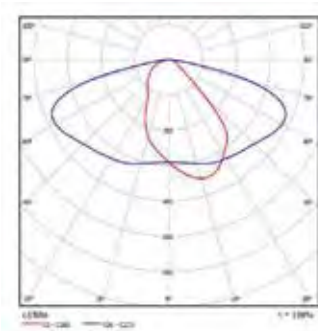

La información contenida corresponde a valores nominales registrados bajo condiciones controladas de tensión y temperatura. Imagen de referencia, Sylvania se reserva el derecho de modificar y/o cambiar este producto o sus especificaciones técnicas sin notificación previa por evolución de la tecnología LED.





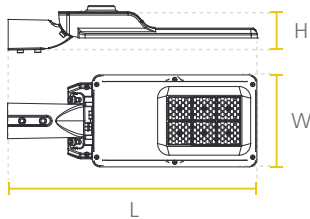

Watt	L(mm)	W(mm)	H(mm)
35W / 60W	515	190	98
80W / 100W	572	242	109
120W / 150W	615	262	110
200W	685	287	110

#### APLICACIONES



VÍAS PÚBLICAS  
Y PRIVADAS



PLAZAS Y ZONAS  
PEATONALES



EXTERIORES  
GENERALES



CICLORUTAS

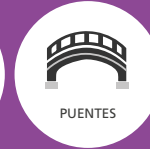

PUENTES

#### ASPECTOS TÉCNICOS

Código	Potencia ( min - máx W )	Tensión de operación (V)	Flujo luminoso (lm)	Factor de potencia	Eficacia de la luminaria (lm/W)	Temp. de color (K)	IRC	Vida útil * (h)
<b>P29450</b>	25 ~ 35	100-277	3.875 ~ 5.425	0,9	155	4.000	>70	100.000
<b>P29452</b>	40 ~ 60	100-277	6.209 ~ 9.300	0,9	155	4.000	>70	100.000
<b>P29453</b>	35 ~ 80	100-277	5.492 ~ 12.640	0,9	158	4.000	>70	100.000
<b>P29454</b>	45 ~ 100	100-277	7.045 ~ 15.500	0,9	155	4.000	>70	100.000
<b>P29455</b>	60 ~ 120	100-277	9.420 ~ 18.840	0,9	157	4.000	>70	100.000
<b>P29456</b>	70 ~ 150	100-277	10.469 ~ 22.500	0,9	150	4.000	>70	100.000
<b>P29458</b>	80 ~ 200	100-277	12.560 ~ 31.400	0,9	157	4.000	>70	100.000

\* Vida útil estimada, de acuerdo a reportes de laboratorio LM80 TM21 a 55°C.

• La luminaria debe instalarse con fotocelda o tapa fotocelda nema.

La información contenida corresponde a valores nominales registrados bajo condiciones controladas de tensión y temperatura. Imagen de referencia, Sylvania se reserva el derecho de modificar y/o cambiar este producto o sus especificaciones técnicas sin notificación previa por evolución de la tecnología LED.



## LED STREET LIGHT ZD216



\* OPCIONAL  
CLASE II.

### CARACTERÍSTICAS

- Luminaria LED para iluminación vial y exterior, con diseño moderno y robusto, con chasis en aluminio inyectado, incluye vidrio de protección.
- Chasis robusto y liviano en aluminio inyectado, con lentes en policarbonato y disipador de calor integrado.
- Montaje para poste con brazo horizontal o tubo vertical.
- Base para fotocelda integrada (NEMA 3 Pines) de 40 a 60W.
- Base para fotocelda integrada (NEMA 7 pines) de 80 a 200W.
- Driver dimerizable 0-10V de alta precisión, con salida de corriente constante y protección de sobrecalentamiento.
- Temperatura ambiente de operación:  $-25^{\circ}\text{C}$ ~ $45^{\circ}\text{C}$ .
- Alta eficacia, alcanza hasta 162 lm/W.

#### Driver configurable:

- Permite ajustar la potencia de la luminaria hasta -38% de la potencia nominal.
- Rango de potencia configurable con potenciómetro integrado en el driver acorde a las potencias disponibles.



### ÁNGULOS DE INCLINACIÓN

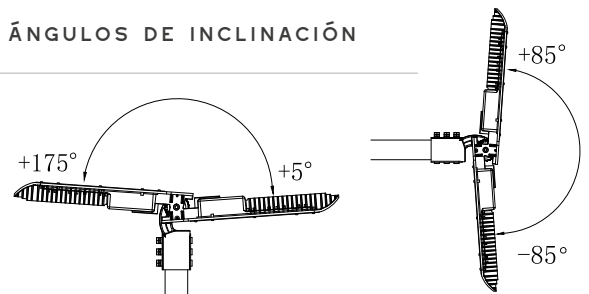

### CURVA FOTOMÉTRICA

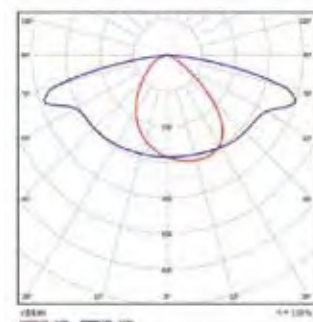

La información contenida corresponde a valores nominales registrados bajo condiciones controladas de tensión y temperatura. Imagen de referencia, Sylvania se reserva el derecho de modificar y/o cambiar este producto o sus especificaciones técnicas sin notificación previa por evolución de la tecnología LED.

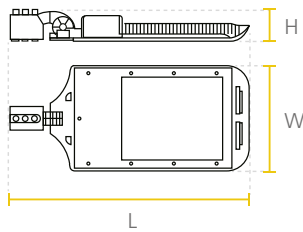

Watt	L(mm)	W(mm)	H(mm)
20W /40W	503	244	94
60W	503	244	94
80W /100W	660	256	94
150W	673	287	94
200W	752	317	94

**APLICACIONES**

- VÍAS PÚBLICAS Y PRIVADAS
- PLAZAS Y ZONAS PEATONALES
- EXTERIORES GENERALES
- CICLORUTAS
- PUENTES

**ASPECTOS TÉCNICOS**

Código	Potencia ( min - máx W )	Tensión de operación (V)	Flujo luminoso (lm)	Factor de potencia	Eficacia de la luminaria (lm/W)	Temp. de color (K)	IRC	Vida útil * (h)
<b>P27149</b>	30 - 40	100-277	4.350 - 5.800	0,95	145	4.000	≥70	100.000
<b>P27151</b>	50 - 60	100-277	7.250 - 8.700	0,95	145	4.000	≥70	100.000
<b>P25813</b>	50 - 80	100-277	7.750 - 12.400	0,95	155	4.000	≥70	100.000
<b>P25815</b>	70 - 100	100-277	11.340 - 16.200	0,95	162	4.000	≥70	100.000
<b>P25954</b>	110 - 150	100-277	17.380 - 23.700	0,95	158	4.000	≥70	100.000
<b>P25955</b>	150 - 200	100-277	24.000 - 32.000	0,95	160	4.000	≥70	100.000

• La luminaria debe instalarse con fotocelda o tapa fotocelda nema.  
 \* Vida útil estimada, de acuerdo a reportes de laboratorio LM80 TM21 a 55°C.

La información contenida corresponde a valores nominales registrados bajo condiciones controladas de tensión y temperatura. Imagen de referencia, Sylvania se reserva el derecho de modificar y/o cambiar este producto o sus especificaciones técnicas sin notificación previa por evolución de la tecnología LED.

## APLICACIONES



LED



## CARACTERÍSTICAS

- Chasis robusto y liviano en aluminio inyectado, con lentes en policarbonato y dissipador de calor integrado.
- Base para fotocelda integrada (NEMA 3 Pines) (Sobrepedido 7 Pines).
- Driver de alta precisión, con salida de corriente constante y protección de sobrecalentamiento.
- Alta eficacia, alcanza hasta 146 lm/W.
- Certificación CE.
- Temperatura ambiente de operación: -25°C~40°C.
- Disponibilidad de otras curvas fotométricas sobre pedido.
- Rango de potencia configurable con potenciómetro integrado en el driver acorde a las potencias disponibles.

## LED STREET LIGHT

## ZD216 V1 MINI

CE

6KV  
SPD

IP65

IK08

3 y 7  
PINES  
FOTOCELDA

42-60

(mm)  
DIÁMETRO DEL  
BRAZO

## CURVA FOTOMÉTRICA

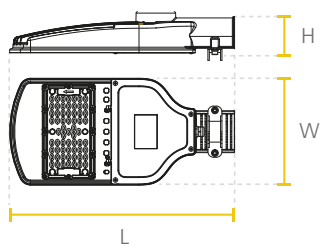

Watt	L(mm)	W(mm)	H(mm)
20W/40W	400	190	86
50W/66W			

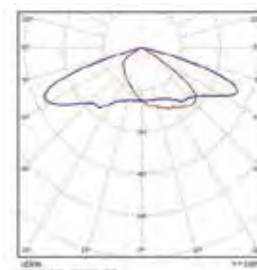

VERSIÓN ESTANDAR

## ASPECTOS TÉCNICOS

Código	Potencia ( min - máx W )	Tensión de operación (V)	Flujo luminoso (lm)	Factor de potencia	Eficacia de la luminaria (lm/W)	Temp. de color (K)	IRC	Vida útil * (h)
P27381	18 - 20	100-277	2.628 - 2.920	≥0,95	146	4.000	≥70	<100.000
P27383	36 - 40	100-277	4.860 - 5.400	≥0,95	135	4.000	≥70	<100.000
P27384	45 - 50	100-277	6.435 - 7.150	≥0,95	143	4.000	≥70	<100.000
P27998	59 - 66	100-277	7.965 - 8.910	≥0,95	135	4.000	≥70	<100.000

\* Vida útil estimada, de acuerdo a reportes de laboratorio LM80 TM21 a 55°C.

• La luminaria debe instalarse con fotocelda o tapa fotocelda nema.

La información contenida corresponde a valores nominales registrados bajo condiciones controladas de tensión y temperatura. Imagen de referencia, Sylvania se reserva el derecho de modificar y/o cambiar este producto o sus especificaciones técnicas sin notificación previa por evolución de la tecnología LED.

## APLICACIONES



PARQUES Y PLAZOLETAS

SENDEROS PEATONALES



AÑOS DE GARANTÍA

— Opcional  
Garantía Extendida

## CARACTERÍSTICAS

- Luminaria altamente eficiente para aplicaciones exteriores y de alumbrado público, diseño minimalista que se integra armoniosamente con el ambiente exterior.
- Chasis fabricado en aluminio inyectado.
- Estilo moderno con vidrio de protección plano de alta transmitancia.
- LED de alta potencia.
- Larga vida útil para reducir costos de mantenimiento.
- Atenuable de 0-10V.
- Base para fotocelda NEMA 3 pines.
- Distribución fotométrica profesional para optimizar los diseños de iluminación.
- Rango de potencia configurable con potenciómetro integrado en el driver acorde a las potencias disponibles.

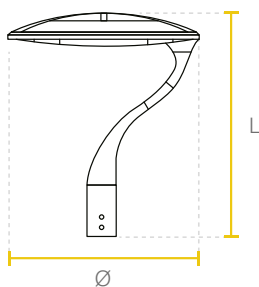

Watt	Ø(mm)	L(mm)
50W	460	530

LED STREET LIGHT  
**ECLIPSE**

IP65

IK08

62 (mm)

DIÁMETRO DEL POSTE

DIMERIZABLE  
0-10V

OPCIONES DE COLOR DE TEMPERATURA SOBREPEDIDO

CE



RAL 9006



OTRAS OPCIONES DE COLOR SOBREPEDIDO

## CURVA FOTOMÉTRICA

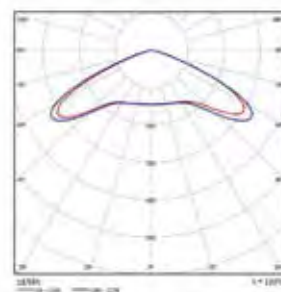

## ASPECTOS TÉCNICOS

Código	Potencia (min - máx W)	Tensión de operación (V)	Flujo luminoso (lm)	Factor de potencia	Eficacia de la luminaria (lm/W)	Temp. de color (K)	IRC	Ángulo de apertura	Vida útil * (h)
<b>P23199</b>	35 - 50	100-277	4.725 - 6.750	>0,9	135	4.000	>70	Simétrico	100.000

\* Vida útil estimada, con mantenimiento del flujo luminoso al 70% (L70).

La información contenida corresponde a valores nominales registrados bajo condiciones controladas de tensión y temperatura. Imagen de referencia, Sylvania se reserva el derecho de modificar y/o cambiar este producto o sus especificaciones técnicas sin notificación previa por evolución de la tecnología LED.

## APLICACIONES

VIAS  
SECUNDARIASPARQUES Y  
PLAZOLETASSENDEROS  
PEATONALES

LED

5  
AÑOS DE GARANTÍA— Opcional  
Garantía Extendida

## CARACTERÍSTICAS

- Luminaria altamente eficiente para aplicaciones exteriores y de alumbrado público, diseño minimalista que se integra armoniosamente con el ambiente exterior.
- Alta eficacia y durabilidad para parques, áreas comunes en conjuntos residenciales y exteriores de instalaciones comerciales.
- Diseño minimalista que se integra armoniosamente con el ambiente exterior.
- Incluye vidrio de protección plano de alta transmitancia con menos deslumbramiento.
- Chasis en aluminio inyectado de alta resistencia y durabilidad.
- LED de alta potencia.
- Larga vida útil para reducir costos de mantenimiento.
- Base para fotocelda NEMA 3 pines.
- Distribución fotométrica tipo V.

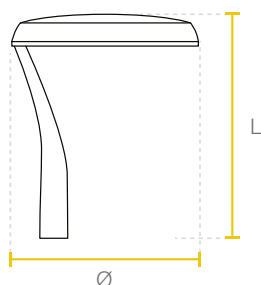

Watt	Ø(mm)	L(mm)
40W / 60W	490	565

LED STREET LIGHT  
**EPSILON**

## CURVA FOTOMÉTRICA

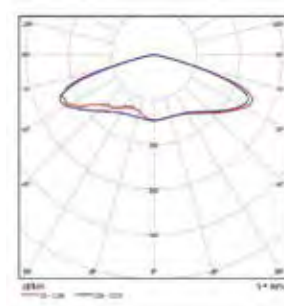

## ASPECTOS TÉCNICOS

Código	Potencia (W)	Tensión de operación (V)	Flujo luminoso (lm)	Factor de potencia	Eficacia de la luminaria (lm/W)	Temp. de color (K)	IRC	Ángulo de apertura	Vida útil * (h)
<b>P26392</b>	40	100-277	5.800	>0,9	145	4.000	>70	Type V	100.000
<b>P26393</b>	60	100-277	8.100	>0,9	135	4.000	>70	Type V	100.000

\* Vida útil: 100.000h L70 LM80-TM21

\* Vida estimada al 70% del flujo inicial, ensayo LM80, proyección estadística TM21.

La información contenida corresponde a valores nominales registrados bajo condiciones controladas de tensión y temperatura. Imagen de referencia, Sylvania se reserva el derecho de modificar y/o cambiar este producto o sus especificaciones técnicas sin notificación previa por evolución de la tecnología LED.



**SYLVANIA**

**02**

---

**La mejor  
tecnología LED  
con la energía  
*del futuro.***



Soluciones de iluminación con **Batería Litio**



26

Kit Solar Syl-street Litio



27

Kit Solar Sylflood Litio

Soluciones de iluminación con **Batería Gel**



28

Kit Solar Syl-street Gel



29

Kit Solar Street ZD216 Gel



30

Kit Solar Street ZD216 Mini Gel

Soluciones de iluminación **Integrados (ALL IN ONE- AIO)**



31

Kit Solar Sylflood Gel



32

Kit Solar Syl-Secure Gel



33

LED Solar Integrada S60 / S80 Pro



34

LED Solar Integrado S40

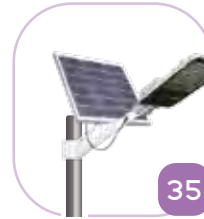

35

Kit Solar Integrado S30 / S50

SOLUCIONES DE ILUMINACIÓN PARA **ALUMBRADO PÚBLICO SOLAR**

ILUMINACIÓN EXTERIOR LED

## APLICACIONES



Las características físicas del kit pueden cambiar acorde a las especificaciones del producto.

\* Imagen de poste y brazo SOLO DE REFERENCIA

**No incluye poste ni brazo.**

## DESCRIPCIÓN

El kit de iluminación solar incluye luminaria LED, panel solar, baterías de litio, controlador solar, soporte para panel y baterías. Esta innovadora tecnología ofrece una forma muy conveniente y sostenible de iluminar vías y áreas exteriores con un mínimo de inversión y mantenimiento, pues no requiere punto eléctrico.

## CARACTERÍSTICAS

- Luminaria de alta especificación de alumbrado público con una alimentación de corriente continua, diseño moderno y elegante, que cuenta con compartimiento óptico independiente y vidrio de protección.
- Montaje para poste con brazo horizontal o tubo vertical.
- Temperatura ambiente de operación: 0°C ~ 55°C.
- El controlador solar está programado con perfil de atenuación automática para maximizar la autonomía de la batería.
- Se entrega programado: 12h - 100%.  
(Opcional: 4h -100% / 4h - 30% / 4h - 60%).

**Garantía:**

- Luminaria 10 años, panel solar 12 años, batería 5 años y controlador 1 año.

## KIT SOLAR SYL-STREET LITIO



LUMINARIA\*

- OPCIONAL

- El desempeño óptimo e ideal del sistema depende de las condiciones particulares de instalación, respecto a las horas de luz diurna, nubosidad, el clima, sombras provenientes de construcciones y de objetos cercanos.
- Incluye soporte de panel solar (Opción 1 punta de poste o copa), (Opción 2 Punta captadora acorde a la especificación del proyecto), controlador solar y baterías.
- **Opcional.**
- Control remoto Wifi para programación y/o revisión de los parámetros de trabajo del Kit Solar.

## ASPECTOS TÉCNICOS

Código	Potencia luminaria ( min - máx W )	Potencia panel solar (W)	Capacidad de batería (Ah)	Flujo luminoso	Eficacia máx. módulo LED (lm/W)	Temp. de color (K)	IRC	Vida útil LED (h)
<b>P38146</b>	66%	22 ~ 35	165	2x35	3.314 ~ 5.300	144	≥70	100.000
<b>P38147</b>	66%	36 ~ 60	165	2x50	5.400 ~ 9.000	138	≥70	100.000
<b>P38148</b>	66%	66 ~ 100	2x165	4x35	10.226 ~ 16.100	145	≥70	100.000
<b>P38139</b>	100%	22 ~ 35	165	2x50	3.314 ~ 5.300	144	≥70	100.000
<b>P38140</b>	100%	36 ~ 60	2x165	4x35	5.400 ~ 9.000	138	≥70	100.000
<b>P38141</b>	100%	66 ~ 100	2x165	4x50	10.226 ~ 16.100	145	≥70	100.000

\* Vida útil estimada, con mantenimiento del flujo luminoso al 70% (L70) LM80 TM21.

\*Se recomienda montaje en postes de diámetro superior a 10 cm. Consulte con el fabricante del poste el peso máximo soportado \*

Nota: El desempeño del Kit Solar depende de las condiciones climáticas particulares y obstrucciones en la radiación solar sobre el panel fotovoltaico.

La información contenida corresponde a valores nominales registrados bajo condiciones controladas de tensión y temperatura. Imagen de referencia, Sylvania se reserva el derecho de modificar y/o cambiar este producto o sus especificaciones técnicas sin notificación previa por evolución de la tecnología LED.

## APLICACIONES



## DESCRIPCIÓN

Kit de iluminación solar conformado por: proyector LED, panel solar, baterías de litio y controlador solar.

Esta innovadora tecnología ofrece una forma conveniente y sostenible de iluminar vías y áreas exteriores con un mínimo de inversión y mantenimiento, pues no requiere punto eléctrico.

## CARACTERÍSTICAS

- Proyector LED de alta especificación para alumbrado exterior con alimentación de corriente continua.
- Fácil instalación.
- Temperatura ambiente de operación:  $-0^{\circ}\text{C} \sim 55^{\circ}\text{C}$ .
- Incluye controlador solar, panel y batería litio con soportes.
- Controlador solar programado con un perfil de atenuación automática para maximizar la autonomía de la batería.
- Se entrega programado: 5h - 100% (opcional otras programaciones).
- Garantía:**
- Panel solar 12 años, batería 5 años y controlador 1 año.
- El desempeño óptimo de la batería del producto depende de las condiciones particulares de instalación respecto a horas de luz diurna, nubosidad, clima, sombras provenientes de objetos cercanos y construcciones.
- Incluye soporte de panel solar (Opción 1 punta de poste o copa), (Opción 2 Punta captadora acorde a la especificación del proyecto) baterías en punta de poste.
- Opcional.**
- Control remoto Wifi para programación y/o revisión de los parametros de trabajo del Kit Solar.



LUMINARIA\*

## ASPECTOS TÉCNICOS

Código	Potencia luminaria (min - máx W)	Potencia panel solar (W)	Capacidad de batería (Ah)	Flujo luminoso (lm)	Eficacia máx. módulo LED (lm/W)	Temp. de color (K)	IRC	Vida útil LED* (h)
<b>P38154</b>	80 <b>100%</b> -12h	2x165W	4x50	11.440	143	5.000	$\geq 70$	100.000
<b>P38158</b>	120 <b>100%</b> - 5h	2x165W	4x35	17.760	148	5.000	$\geq 70$	100.000
<b>P38155</b>	180 <b>100%</b> - 5h	2x165W	4x50	25.740	143	5.000	$\geq 70$	100.000

\* Vida útil estimada, con mantenimiento del flujo luminoso al 70% (L70) LM80 TM21 @TC55°C.

\*Se recomienda montaje en postes de diámetro superior a 10 cm. Consulte con el fabricante del poste el peso máximo soportado\*

Nota: El desempeño del Kit Solar depende de las condiciones climáticas particulares y obstrucciones en la radiación solar sobre el panel fotovoltaico.

La información contenida corresponde a valores nominales registrados bajo condiciones controladas de tensión y temperatura. Imagen de referencia, Sylvania se reserva el derecho de modificar y/o cambiar este producto o sus especificaciones técnicas sin notificación previa por evolución de la tecnología LED.

## APLICACIONES

VÍAS PÚBLICAS  
Y PRIVADASPLAZAS Y ZONAS  
PEATONALESEXTERIORES  
GENERALES

CICLORUTAS

PUENTES

NUEVO  
PRODUCTO

Las características físicas del kit pueden cambiar acorde a las especificaciones del producto.

\* Imagen de poste y brazo SOLO DE REFERENCIA

No incluye poste ni brazo.

## DESCRIPCIÓN

Kit de iluminación con energía solar, incluye la luminaria, panel solar con soportes, controlador, baterías, cable solar, interruptores y gabinete de protección.

Esta innovadora tecnología ofrece una forma conveniente y sostenible de iluminar vías y áreas exteriores con un mínimo de inversión y mantenimiento, pues no requiere punto eléctrico.

## KIT SOLAR

## SYL-STREET GEL

IP66

IK08

10\*

AÑOS DE GARANTÍA

PROGRAMACIÓN  
INALÁMBRICA

LUMINARIA\*

## CARACTERÍSTICAS

- Luminaria de alta especificación para alumbrado público con alimentación de corriente continua, diseño aerodinámico, moderno y elegante, que cuenta con compartimiento óptico independiente y vidrio de protección.
- Luminaria de fácil instalación en brazo horizontal.
- Temperatura ambiente de operación: 10°C ~ +40°C.
- El controlador solar está programado con perfil de atenuación automática para maximizar la autonomía de la batería.
- Se entrega programado: 12h - 100%.  
(Opcional: 4h - 100% / 4h - 30% / 4h - 60%).
- 3 metros de cable para batería y 3 metros para panel solar.
- Garantía:** Luminaria 10 años, panel solar 12 años, batería 2 años y controlador 1 año.
- El desempeño óptimo de la batería del producto depende de las condiciones particulares de instalación respecto a horas de luz diurna, nubosidad, el clima, sombras provenientes de construcciones y objetos cercanos y atenuación configurada.
- Incluye soporte de panel solar (Opción 1 para punta de poste o copa), (Opción 2 para punta captadora acorde a la especificación del proyecto) gabinete con controlador solar y baterías.  
**Opcional.**
- Control remoto Wifi para programación y/o revisión de los parámetros de trabajo del Kit Solar.

## ASPECTOS TÉCNICOS

Código	Potencia luminaria (min - máx W)	Potencia panel solar (W)	Capacidad de batería (Ah)	Flujo luminoso (lm)	Eficacia máx. módulo LED (lm/W)	Temp. de color (K)	IRC	Vida útil LED (h)
<b>P37781</b> 66%	22 ~ 35	165	100	3.314 ~ 5.300	144	4.000	≥70	100.000
<b>P37782</b> 66%	36 ~ 60	165	150	5.400 ~ 9.000	138	4.000	≥70	100.000
<b>P37783</b> 66%	66 ~ 100	2x165	2x100	10.226 ~ 16.100	145	4.000	≥70	100.000
<b>P37788</b> 100%	22 ~ 35	165	150	3.314 ~ 5.300	144	4.000	≥70	100.000
<b>P37789</b> 100%	36 ~ 60	2x165	2x100	5.400 ~ 9.000	138	4.000	≥70	100.000
<b>P37790</b> 100%	66 ~ 100	2x165	2x150	10.226 ~ 16.100	145	4.000	≥70	100.000

\* Vida útil estimada, con mantenimiento del flujo luminoso al 70% (L70) LM80 TM21.

\*Se recomienda montaje en postes de diámetro superior a 10 cm. Consulte con el fabricante del poste el peso máximo soportado\*

Nota: El desempeño del Kit Solar depende de las condiciones climáticas particulares y obstrucciones en la radiación solar sobre el panel fotovoltaico.

La información contenida corresponde a valores nominales registrados bajo condiciones controladas de tensión y temperatura. Imagen de referencia, Sylvania se reserva el derecho de modificar y/o cambiar este producto o sus especificaciones técnicas sin notificación previa por evolución de la tecnología LED.



#### APLICACIONES



VÍAS PÚBLICAS  
Y PRIVADAS



PLAZAS Y ZONAS  
PEATONALES



EXTERIORES  
GENERALES



CICLORUTAS



PUENTES

Las características físicas del kit pueden cambiar acorde a las especificaciones del producto.

\* Imagen de poste y brazo SOLO DE REFERENCIA

**No incluye poste ni brazo.**

#### DESCRIPCIÓN

Kit de iluminación con energía solar, incluye la luminaria, panel solar con soportes, controlador, baterías, cable solar, interruptores y gabinete de protección.

Esta innovadora tecnología ofrece una forma conveniente y sostenible de iluminar vías y áreas exteriores con un mínimo de inversión y mantenimiento, pues no requiere punto eléctrico.

## KIT SOLAR STREET ZD216 GEL



LUMINARIA\*

#### CARACTERÍSTICAS

- Luminaria de alta especificación para alumbrado público con alimentación de corriente continua.
- Luminaria de fácil instalación en brazo horizontal.
- Temperatura ambiente de operación: 10°C ~ 40°C.
- Incluye controlador solar, panel y batería con soportes.
- El controlador solar está programado con perfil de atenuación automática para maximizar la autonomía de la batería.
- Incluye gabinetes y soporte de instalación.
- Se entrega programado: 12h - 100%.
- (Opcional: 4h - 100% / 4h - 30% / 4h - 60%).
- 3 metros de cable para batería y 3 metros para panel solar.
- **Garantía:** Luminaria 7 años, panel solar 12 años, batería 2 años y controlador 1 año.
- El flujo luminoso puede reducirse por efectos de la temperatura de operación y de la temperatura ambiente.
- El desempeño óptimo de la batería del producto depende de las condiciones particulares de instalación respecto a horas de luz diurna, nubosidad, el clima, sombras provenientes de construcciones y objetos cercanos.
- Incluye soporte de panel solar (Opción 1 para punta de poste o copa), (Opción 2 para punta captadora acorde a la especificación del proyecto) gabinete con controlador solar y baterías.
- **Opcional.**
- Control remoto Wifi para programación y/o revisión de los parametros de trabajo del Kit Solar.

#### ASPECTOS TÉCNICOS

Código	Potencia luminaria (W)	Potencia panel solar (W)	Capacidad de batería (Ah)	Flujo luminoso (lm)	Eficacia máx. módulo LED (lm/W)	Temp. de color (K)	IRC	Vida útil LED (h)
<b>P37661</b> 66%	30 - 40	165	100	4.350 - 5.800	145	4.000	≥70	100.000
<b>P37581</b> 66%	50 - 60	165	150	7.250 - 8.700	145	4.000	≥70	100.000
<b>P37785</b> 100%	30 - 40	165	150	4.350 - 5.800	145	4.000	≥70	100.000
<b>P37786</b> 100%	50 - 60	2x165	2x100	7.250 - 8.700	145	4.000	≥70	100.000

\* Vida útil estimada, con mantenimiento del flujo luminoso al 70% (L70) LM80 TM21.

"Se recomienda montaje en postes de diámetro superior a 10 cm. Consulte con el fabricante del poste el peso máximo soportado"

Nota: El desempeño del Kit Solar depende de las condiciones climáticas particulares y obstrucciones en la radiación solar sobre el panel fotovoltaico.

La información contenida corresponde a valores nominales registrados bajo condiciones controladas de tensión y temperatura. Imagen de referencia, Sylvania se reserva el derecho de modificar y/o cambiar este producto o sus especificaciones técnicas sin notificación previa por evolución de la tecnología LED.

## APLICACIONES

VÍAS PÚBLICAS  
Y PRIVADASPLAZAS Y ZONAS  
PEATONALESEXTERIORES  
GENERALES

CICLORUTAS



PUENTES

Las características físicas del kit pueden cambiar acorde a las especificaciones del producto.

\* Imagen de poste y brazo SOLO DE REFERENCIA

**No incluye poste ni brazo.**

## DESCRIPCIÓN

Kit de iluminación con energía solar, incluye la luminaria, panel solar con soportes, controlador, baterías, cable solar, interruptores y gabinete de protección.

Esta innovadora tecnología ofrece una forma conveniente y sostenible de iluminar vías y áreas exteriores con un mínimo de inversión y mantenimiento, pues no requiere punto eléctrico.

## KIT SOLAR STREET ZD216 MINI GEL



LUMINARIA\*

## CARACTERÍSTICAS

- Luminaria de alta especificación para alumbrado público con alimentación de corriente continua.
- Luminaria de fácil instalación en brazo horizontal.
- Temperatura ambiente de operación:  $-25^{\circ}\text{C} \sim 40^{\circ}\text{C}$ .
- Incluye controlador solar, panel y batería con soportes.
- El controlador solar está programado con perfil de atenuación automática para maximizar la autonomía de la batería.
- Incluye gabinetes y soporte de instalación.
- Se entrega programado: 12h - 100%.  
(Opcional: 4h - 100% / 4h - 30% / 4h - 60%).
- 3 metros de cable para batería y 3 metros para panel solar.
- **Garantía:** Luminaria 5 años, panel solar 12 años, batería 2 años y controlador 1 año.
- El desempeño óptimo de la batería del producto depende de las condiciones particulares de instalación respecto a horas de luz diurna, nubosidad, el clima, sombras provenientes de construcciones y objetos cercanos.
- **Opcional.** Control remoto wifi para revisar parámetros de trabajo del Kit Solar.

## ASPECTOS TÉCNICOS

Código	Potencia luminaria (W)	Potencia panel solar (W)	Capacidad de batería (Ah)	Flujo luminoso (lm)	Eficacia máx. módulo LED (lm/W)	Temp. de color (K)	IRC	Vida Útil* LED (h)
<b>P37661</b>	40 66%	165W	100	5.400	147	4.000	$\geq 70$	100.000
<b>P37581</b>	60 66%	165W	150	8.100	135	4.000	$\geq 70$	100.000
<b>P37785</b>	40 100%	165W	150	5.400	147	4.000	$\geq 70$	100.000
<b>P37786</b>	60 100%	2x165W	2x100	8.100	135	4.000	$\geq 70$	100.000

\* Vida útil estimada, con mantenimiento del flujo luminoso al 70% (L70) LM80 TM21 @TC55°C.

\*Se recomienda montaje en postes de diámetro superior a 10 cm. Consulte con el fabricante del poste el peso máximo soportado\*

Nota: El desempeño del Kit Solar depende de las condiciones climáticas particulares y obstrucciones en la radiación solar sobre el panel fotovoltaico.

La información contenida corresponde a valores nominales registrados bajo condiciones controladas de tensión y temperatura. Imagen de referencia, Sylvania se reserva el derecho de modificar y/o cambiar este producto o sus especificaciones técnicas sin notificación previa por evolución de la tecnología LED.

## APLICACIONES



Las características físicas del kit pueden cambiar acorde a las especificaciones del producto.

\* Imagen de poste y brazo SOLO DE REFERENCIA

No incluye poste ni brazo.

## DESCRIPCIÓN

Kit de iluminación con energía solar, incluye proyector LED, panel solar con soportes, controlador, baterías, cable solar, interruptores y gabinete de protección.

Esta innovadora tecnología ofrece una forma conveniente y sostenible de iluminar escenarios deportivos, parques, plazoletas, vías peatonales y áreas exteriores con un mínimo de inversión y mantenimiento, pues no requiere punto eléctrico.

## KIT SOLAR SYLFLOOD GEL



LUMINARIA\*

## CARACTERÍSTICAS

- Proyector LED de alta especificación para alumbrado exterior con alimentación de corriente continua.
- Fácil instalación.
- Temperatura ambiente de operación: -25°C ~ 40°C.
- Controlador solar programado con un perfil de atenuación automática para maximizar la autonomía de la batería.
- Incluye controlador solar, paneles solares, baterías, gabinete para baterías y soporte de instalación de paneles en punta de poste.
- Se entrega programado: 5h - 100% (opcional otras programaciones).
- 3 metros de cable para batería y 3 metros para panel solar.
- **Garantía:**
- Panel solar 12 años, batería 2 años y controlador 1 año.
- El desempeño óptimo de la batería del producto depende de las condiciones particulares de instalación respecto a horas de luz diurna, nubosidad, clima, sombras provenientes de objetos cercanos y construcciones.
- Incluye soporte de panel solar (Opción 1 para punta de poste o copa), (Opción 2 para punta captadora acorde a la especificación del proyecto) gabinete con controlador solar y baterías. **Opcional.**
- Control remoto wifi para programar / ajustar parámetros de trabajo del Kit Solar.

## ASPECTOS TÉCNICOS

Código	Potencia luminaria ( W )	Potencia panel solar (W)	Capacidad de batería (Ah)	Flujo luminoso (lm)	Eficacia máx. módulo LED (lm/W)	Temp. de color (K)	IRC	Vida Útil* LED (h)
<b>P23924</b>	80 100% -12h	2x165W	2x150	11.440	138	5.000	≥70	100.000
<b>P23933</b>	120 100% - 5h	2x165W	2x150	17.760	137	5.000	≥70	100.000
<b>P23934</b>	180 100% - 5h	2x165W	2x150	25.740	135	5.000	≥70	100.000

\* Vida útil estimada, con mantenimiento del flujo luminoso al 70% (L70) LM80 TM21 @TC55°C.

\*Se recomienda montaje en postes de diámetro superior a 10 cm. Consulte con el fabricante del poste el peso máximo soportado\*

Nota: El desempeño del Kit Solar depende de las condiciones climáticas particulares y obstrucciones en la radiación solar sobre el panel fotovoltaico.

La información contenida corresponde a valores nominales registrados bajo condiciones controladas de tensión y temperatura. Imagen de referencia, Sylvania se reserva el derecho de modificar y/o cambiar este producto o sus especificaciones técnicas sin notificación previa por evolución de la tecnología LED.

## APLICACIONES



INDUSTRIAS  
OIL & GAS



SUBESTACIONES  
ELÉCTRICAS



PUERTOS  
Y MINAS



ÁREAS  
COSTERAS

Las características físicas del kit pueden cambiar acorde a las especificaciones del producto.

\* Imagen de poste y brazo SOLO DE REFERENCIA

**No incluye poste ni brazo.**

## KIT SOLAR

# SYL SECURE GEL

### DESCRIPCIÓN

Sistema integral de iluminación solar, el cual aprovecha la energía del sol para proporcionar una iluminación de alta calidad. Esta innovadora tecnología ofrece una forma conveniente y sostenible de iluminar espacios con un mínimo de inversión y mantenimiento, pues no requiere punto eléctrico.



LUMINARIA\*



— Opcional  
Garantía Extendida

### CARACTERÍSTICAS

- Proyector LED diseñado para ambientes altamente corrosivos y vibración (Puertos y minas).
  - Chasis en aleación de aluminio, sin cobre y con vidrio templado resistente a la corrosión.
  - Alta hermeticidad IP66 y lentes de vidrio resistentes a impactos y choques térmicos.
  - Certificación internacional ETL bajo estándar UL844.
  - Permite ajustar la potencia de la luminaria hasta -10% de la potencia nominal.
  - Componentes: Luminaria LED con resistencia a la corrosión, gabinete plástico en poliéster, Panel solar policristalino y batería gel plomo 100% solar, no requiere cableado o acometida eléctrica.
  - Fácil instalación, para instalación en poste vertical.
  - Controlador programado para trabajar 12h al 100%.
- Garantía:**
- Luminaria 5 años, panel solar 12 años, batería 2 años y controlador 1 año.

### ASPECTOS TÉCNICOS

Código	Potencia luminaria (W)	Potencia panel solar (W)	Capacidad de batería (Ah)	Flujo luminoso (lm)	Eficacia máx. módulo LED (lm/W)	Temp. De Color (K)	IRC	Vida útil* LED (h)
<b>P38190</b>	40	165	150	5.200	130	5.000	≥70	100.000

\* Vida útil estimada, con mantenimiento del flujo luminoso al 70% (L70) LM80 TM21 @25°C.

"Se recomienda montaje en postes de diámetro superior a 10 cm. Consulte con el fabricante del poste el peso máximo soportado"

Nota: El desempeño del Kit Solar depende de las condiciones climáticas particulares y obstrucciones en la radiación solar sobre el panel fotovoltaico.

La información contenida corresponde a valores nominales registrados bajo condiciones controladas de tensión y temperatura. Imagen de referencia, Sylvania se reserva el derecho de modificar y/o cambiar este producto o sus especificaciones técnicas sin notificación previa por evolución de la tecnología LED.



## APLICACIONES



## DESCRIPCIÓN

Sistema integral de iluminación LED Solar Sylvania, con una estructura unificada que incluye luminaria LED, panel solar, controlador, baterías de litio. Esta innovadora tecnología ofrece una forma conveniente y sostenible de iluminar áreas exteriores y senderos con un mínimo de inversión y mantenimiento, pues no requiere un punto eléctrico o conexión a la red de suministro de energía.

## CARACTERÍSTICAS

- Luminaria integrada con batería de litio de gran capacidad de almacenamiento de carga.
- La luminaria solar integrada cuenta con módulos LED ajustables, adaptándose a las direcciones de iluminación requerida.
- Luminaria con brazo ajustable para mayor ángulo de absorción de la energía solar.
- Lente óptico profesional y chip LED de alto desempeño, altura de montaje de 6 a 10 metros de altura.
- Panel solar de Silicio mono cristalino de alta calidad, que convierte la energía solar a electricidad.
- Batería de litio de larga vida útil de 2.000 ciclos.
- Sensor de movimiento con un alcance de hasta 8 metros.

**Tipos de instalación:**

- Instalación en punta de poste o brazo horizontal, con un diámetro de 60 - 70mm.

- El desempeño óptimo de la batería del producto depende de las condiciones particulares de instalación respecto a horas de luz diurna, la nubosidad, el clima, las sombras provenientes de construcciones y objetos cercanos.

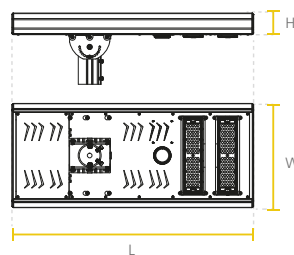

Watt	L(mm)	W(mm)	H(mm)
55W	842	363	85
80W	1178	386	243

## ASPECTOS TÉCNICOS

Código	Potencia luminaria (W)	Potencia panel solar (W)	Energía almacenada (Wh)	Flujo luminoso inicial (lm)	Eficacia máx. módulo LED (lm/W)	Temp. de color (K)	IRC	Vida útil LED (h)
<b>P29560</b>	55	46	345	8.500	185	4.000	>70	50.000
<b>P29561</b>	80	58	460	12.000	185	4.000	>70	50.000

\* Vida útil estimada, con mantenimiento del flujo luminoso al 70% (L70) LM80 TM21 @TC55°C.

"Se recomienda montaje en postes de diámetro superior a 10 cm. Consulte con el fabricante del poste el peso máximo soportado"

Nota: El desempeño del Kit Solar depende de las condiciones climáticas particulares y obstrucciones en la radiación solar sobre el panel fotovoltaico.

La información contenida corresponde a valores nominales registrados bajo condiciones controladas de tensión y temperatura. Imagen de referencia, Sylvania se reserva el derecho de modificar y/o cambiar este producto o sus especificaciones técnicas sin notificación previa por evolución de la tecnología LED.

### APLICACIONES



PARQUES Y PLAZOLETAS



SENDEROS PEATONALES



PUENTES PEATONALES



### DESCRIPCIÓN

Sistema integral de iluminación LED Solar, con una estructura unificada que incluye luminaria LED, panel solar, controlador y baterías de litio. Esta innovadora tecnología ofrece una forma conveniente y sostenible de iluminar áreas exteriores y senderos con un mínimo de inversión y mantenimiento, pues no requiere un punto eléctrico o conexión a la red de suministro de energía.

### KIT SOLAR

## INTEGRADO S40



CONTROL REMOTO

IP65

IK06



SENSOR DE MOVIMIENTO



BOTÓN DE PRUEBA

### CARACTERÍSTICAS

- Luminaria integrada con batería de litio de gran capacidad de almacenamiento.
- Lente óptico profesional y chip LED de alto desempeño, de amplia difusión de luz que brinda 100% aprovechamiento de la luminaria.
- Panel solar de silicio monocristalino de alta calidad, que convierte la energía solar a electricidad de alta eficiencia.
- El kit integrado se puede ajustar en forma flexible 20° hasta -10° que permite la optimización de la carga durante el día y permite el drenaje óptimo de agua en días lluviosos.
- Sensor de movimiento integrado de un rango amplio de hasta 12 metros.
- Incluye control remoto que permite diferentes configuraciones de atenuación.

### Tipos de instalación:

- Instalación en pared o en poste.
- El desempeño óptimo de la batería del producto depende de las condiciones particulares de instalación respecto a horas de luz diurna, nubosidad, clima, sombras provenientes de objetos cercanos y construcciones.

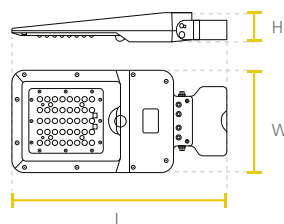

Watt	L(mm)	W(mm)	H(mm)
40W	706	289	74

### ASPECTOS TÉCNICOS

Código	Potencia luminaria (W)	Potencia panel solar (W)	Energía almacenada (Wh)	Flujo luminoso inicial (lm)	Eficacia máx. módulo LED (lm/W)	Temp. de color (K)	IRC	Vida útil* LED (h)
<b>P29569</b>	40	21	120	4.800	120	4.000	>70	50.000*

\* Vida útil estimada, con mantenimiento del flujo luminoso al 70% (L70) LM80 TM21.

"Se recomienda montaje en postes de diámetro superior a 10 cm. Consulte con el fabricante del poste el peso máximo soportado"

Nota: El desempeño del Kit Solar depende de las condiciones climáticas particulares y obstrucciones en la radiación solar sobre el panel fotovoltaico.

\* Vida útil estimada, con mantenimiento del flujo luminoso al 70% (L70).

La información contenida corresponde a valores nominales registrados bajo condiciones controladas de tensión y temperatura. Imagen de referencia, Sylvania se reserva el derecho de modificar y/o cambiar este producto o sus especificaciones técnicas sin notificación previa por evolución de la tecnología LED.



## APLICACIONES



PARQUES Y PLAZOLETAS



SENDEROS PEATONALES



PUENTES PEATONALES

## DESCRIPCIÓN

Kit de iluminación con energía solar que incluye luminaria, panel solar, soportes, baterías y controlador integrado en la luminaria. Esta innovadora tecnología ofrece una forma conveniente y sostenible de iluminar vías peatonales y áreas exteriores con un mínimo de inversión y mantenimiento, pues no requiere punto eléctrico.

## CARACTERÍSTICAS

Ideal para iluminación en exteriores de conjuntos residenciales, parques y jardines.

Fácil instalación en punto de poste o en pared.

Temperatura ambiente de operación: -20 °C ~ 45 °C.

**No incluye poste.**

## KIT SOLAR INTEGRADO

# TODO EN DOS S30 / S50

IP65

IK08

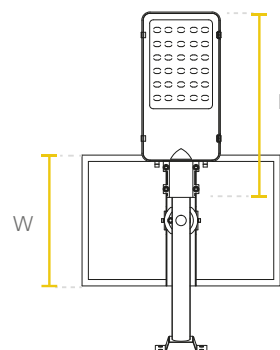

### Panel Solar

Watt	L(mm)	W(mm)	H(mm)
30W /50W	530	350	17

### Luminaria

Watt	L(mm)	W(mm)	H(mm)
30W /50W	495	210	50

## ASPECTOS TÉCNICOS

Código	Potencia luminaria (W)	Flujo luminoso máximo (W)	Tiempo de carga (Ah)	Autonomía	Temp. de color (K)	IRC	Vida útil* LED (h)
<b>P23535</b>	30	4.050	5 - 6 h	6 - 8 h	6.000	80	50.000
<b>P27769</b>	50	6.750	5 - 6 h	6 - 8 h	6.000	80	50.000

Producto para uso decorativo, no se recomienda para proyectos profesionales.

\* El desempeño (lumen inicial y autonomía) del producto depende de las condiciones particulares de instalación respecto a horas de luz diurna, nubosidad, clima, y sombras provenientes de construcciones y objetos cercanos, y atenuación configurada en el producto.

La información contenida corresponde a valores nominales registrados bajo condiciones controladas de tensión y temperatura. Imagen de referencia, Sylvania se reserva el derecho de modificar y/o cambiar este producto o sus especificaciones técnicas sin notificación previa por evolución de la tecnología LED.

**SYLVANIA**

03



---

**La energía  
del sol**

*a tu alcance.*

Componentes para Generación Solar



38

Inversor Solar  
On Grid



39

Inversor Solar  
Off Grid

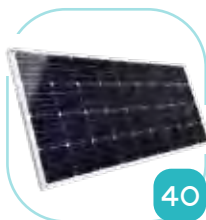

40

Panel Solar



41

Batería Solar  
Litio



42

Batería Solar  
Gel

# COMPONENTES PARA GENERACIÓN SOLAR

INVERSORES. PANELES Y BATERÍAS.



## DESCRIPCIÓN

La serie de inversores fotovoltaicos On Grid de Sylvania con conexión a la red, convierten la corriente continua (CC) de los paneles solares en corriente alterna (CA).

# INVERSOR SOLAR ON GRID



IP65



## CARACTERÍSTICAS

- Inversor solar de alta frecuencia.
- Múltiples comunicaciones: USB, WIFI.
- Monitoreo de inversores a través de una aplicación en los teléfonos móviles.
- Diseño silencioso sin ventilador.
- Índice de protección IP65.
- Potencia nominal disponible 3KW, 6KW.
- Switch DC integrado .
- Protección contra sobrecarga y cortocircuito.
- Controlador multi MPPT.

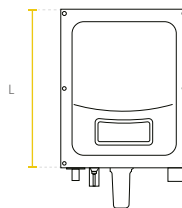

W	L(mm)	W(mm)	H(mm)
3.000	368	262	155
6.000	412	355	201

## ASPECTOS TÉCNICOS

Código	Salida Ac ( Red eléctrica )					Entrada DC fotovoltaica		
	Potencia nominal ( W )	Tensión de salida ( Vac )	Frecuencia ( Hz )	Corriente de salida ( A )	Conexión AC	Potencia máxima PV ( W )	Tensión DC FV ( V ) ( VDC )	Corriente Máx ( A )
<b>P27143</b>	3000	220 / 230 / 240	50 / 60Hz	13	Monofásico	3450	100 ~ 550	11
<b>P27678</b>	6000	220 / 230 / 240	50 / 60Hz	26.1	Monofásico	7000	100 ~ 550	11

La información contenida corresponde a valores nominales registrados bajo condiciones controladas de tensión y temperatura. Imagen de referencia, Sylvania se reserva el derecho de modificar y/o cambiar este producto o sus especificaciones técnicas sin notificación previa por evolución de la tecnología LED.



## DESCRIPCIÓN

La serie de inversores off grid de Sylvania es la mejor opción para proyectos de generación solar, gracias a su versatilidad combinando las funciones del inversor y el controlador solar MPPT.

Esta innovadora tecnología permite transformar la corriente de los paneles solares y las baterías a la tensión de operación de los artefactos eléctricos.

## CARACTERÍSTICAS

- Diseñado para aplicaciones de generación solar autónoma (sin conexión a la red).
- Salida de onda sinusoidal pura.
- Interfaz de usuario amigable.
- 3 pasos de carga.
- Protección contra sobrecarga y cortocircuito.
- Establece el voltaje de carga / corriente de carga.
- Modo ahorro de energía.
- Brinda prioridad de utilidad / Prioridad de batería.
- El voltaje del inversor puede ser ajustado en rangos de 110V/115V/120V.
- La frecuencia del inversor puede ser ajustada a 50/60Hz.

- Cargador solar MPPT 80A incluido.
- Potencia nominal disponible 2KW, 3KW.
- Display LCD/LED.



# INVERSOR SOLAR OFF GRID

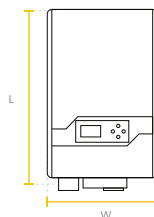

Código	L(mm)	W(mm)	H(mm)
P27141	423	247	197
P27142			

## ASPECTOS TÉCNICOS

Código	Salida AC ( Red eléctrica )					Entrada DC fotovoltaica			Cargador DC (Batería)	
	Potencia nominal (W)	Tensión de salida (Vac)	Frecuencia (Hz)	Corriente de salida (A)	Conexión AC	Potencia máxima PV (W)	Tensión DC FV (V) (VDC)	Corriente máx (A)	Máxima corriente de carga (A)	Protección sobre carga (A)
P27141	2000	110/115/120	50/60Hz	16.6	Monofásico	1250W @12VDC 2500W @24VDC	16 ~ 95VDC 12V 30 ~ 130VDC 24V	80	60A @12V 30A @24V	15.7 VDC @12V 31.4 VDC @24V
P27672	3000	110/115/120	50/60Hz	25.1	Monofásico	2500W @12VDC 5000W @24VDC	30 ~ 130VDC 24V 60 ~ 130VDC 48V	80	40A @24V 20A @48V	31.4 VDC @24V 62.8 VDC @48V

La información contenida corresponde a valores nominales registrados bajo condiciones controladas de tensión y temperatura. Imagen de referencia, Sylvania se reserva el derecho de modificar y/o cambiar este producto o sus especificaciones técnicas sin notificación previa por evolución de la tecnología LED.



## DESCRIPCIÓN

Los módulos solares fotovoltaicos de Sylvania captan la energía proporcionada por la luz del sol o radiación solar para convertirla en electricidad limpia.

Su diseño constructivo lo hace altamente eficiente para sus proyectos de generación solar en hogares, industrias y granjas solares.

# PANEL SOLAR



## CARACTERÍSTICAS

- 12 años de garantía sobre defectos de fabricación.
- Garantía de hasta 25 años en línea de potencia.

Certificado para soportar condiciones ambientales severas:

- Superficie anti-reflectiva y anti ensuciamiento para minimizar las pérdidas de potencia por polvo y mugre.
- Resistencia a la brisa salada severa, amoníaco y arena de los ambientes costeros, agrícolas y desérticos.
- Excelente resistencia mecánica a la carga.

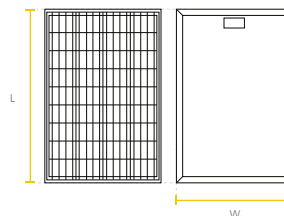

Watt	L(mm)	W(mm)	H(mm)
<b>165W</b>	1478	678	30
<b>450W</b>	2096	1039	30
<b>540W</b>	2256	1133	35

## ASPECTOS TÉCNICOS

Código	Potencia max. panel (W)	Tensión max. de salida (V)	Corriente max. (A)	Corriente de corto circuito (A)	# De celdas	Corriente fusible	Tipo de vidrio	Vida útil panel (80% Potencia)
<b>P23495</b>	165	19.21	8.85	9.45	36 (4x9)	Max 15A	Templado	25 años
<b>P26376</b>	450	41.5	10.85	11.60	144 (6x24)	Max 20A	Templado	25 años
<b>P26377</b>	540	41.65	12.97	13.85	144 (6x24)	Max 25A	Templado	25 años

La información contenida corresponde a valores nominales registrados bajo condiciones controladas de tensión y temperatura. Imagen de referencia, Sylvania se reserva el derecho de modificar y/o cambiar este producto o sus especificaciones técnicas sin notificación previa por evolución de la tecnología LED.





#### MATERIAL DE LA BATERÍA

- Las baterías pueden ser instaladas en cualquier posición sin riesgo de fugas.
- Batería libre de ácido.
- Cuenta con sistema BMS que protege la batería de cortos circuitos, sobrecargas y descargas profundas.
- El peso y tamaño de la batería de litio es un 50% menor a los de la batería de gel.
- Vida útil 3 a 4 veces mayor en comparación a las baterías de plomo ácido.
- Tasa baja de auto-descarga.

## BATERÍA SOLAR LITIO



#### CARACTERÍSTICAS

- Dispositivo diseñado para almacenar.
- Diseño de ciclo profundo compatible con aplicaciones de generación de energía solar.
- Fácil instalación en serie o paralelo.
- Libres de mantenimiento.
- Más de 3.000 ciclos de vida útil
- Índice de protección IP65 para uso en intemperie.

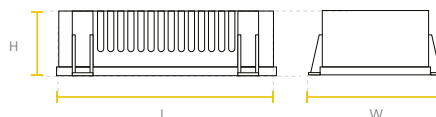

AH	L(mm)	W(mm)	H(mm)
35	315	168	83
50	372	203	79

#### ASPECTOS TÉCNICOS

Código	Capacidad (AH)	Tipo batería	Energía almacenada (Wh)	Temp. de operación en carga	Peso (Kg)	Tiempo de carga	Tensión nominal (V)
<b>P25450</b>	35	Litio	448	-20°C~ 45°C	4,4	5-6 h	12,8
<b>P25451</b>	50	Litio	640	-20°C~ 45°C	5,8	5-6 h	12,8

La información contenida corresponde a valores nominales registrados bajo condiciones controladas de tensión y temperatura. Imagen de referencia, Sylvania se reserva el derecho de modificar y/o cambiar este producto o sus especificaciones técnicas sin notificación previa por evolución de la tecnología LED.



## CARACTERÍSTICAS

- Dispositivo diseñado para almacenar la energía de forma confiable y económica.
- Diseño de ciclo profundo compatible con aplicaciones de generación de energía solar.
- Fácil instalación en serie o paralelo.
- Ciclos de carga:
  - 1500 para baterías de 100 y 150Ah.
  - 1800 para baterías de 200 y 250 Ah (@ DOD 30%).
- Libres de mantenimiento.
- Temperatura ambiente de carga 0 a 40°C.
- Construcción sellada, libre de mantenimiento con electrodos de plomo y ácido en gel.

# BATERÍA SOLAR GEL

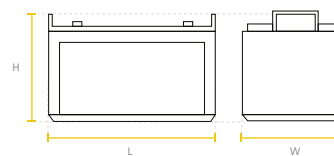

AH	L(mm)	W(mm)	H(mm)
100	410	240	180
150	490	240	180
200	522	240	219
250	522	268	218

## ASPECTOS TÉCNICOS

Código	Capacidad (AH)	Tipo batería	Energía almacenada (Wh)	Temp. de operación en carga	Peso (Kg)	Terminal	Vida útil estimada
<b>P37577</b>	100	Plomo Ácido Gel	1200	-30°C~ 40°C	28 Kg	T11	5 años
<b>P37578</b>	150	Plomo Ácido Gel	1800	-30°C~ 40°C	41.2 Kg	T11	5 años
<b>P25446</b>	200	Plomo Ácido Gel	2400	-30°C~ 40°C	57 Kg	T11	5 años
<b>P23235</b>	250	Plomo Ácido Gel	3000	-30°C~ 40°C	65.6 Kg	T11	5 años

La vida útil del producto depende de la profundidad de descarga, según las condiciones de diseño de la aplicación.

La información contenida corresponde a valores nominales registrados bajo condiciones controladas de tensión y temperatura. Imagen de referencia, Sylvania se reserva el derecho de modificar y/o cambiar este producto o sus especificaciones técnicas sin notificación previa por evolución de la tecnología LED.



**SYLVANIA**

04



---

Lugares  
increíbles  
con la mejor  
*iluminación.*

Escenarios deportivos



LED Sylveo Sports

Proyectores



LED Proyector Sylveo Pro



LED Proyector Sylveo



LED Proyector Sylflood High Wattage



LED Sylflood

Reflectores



LED Reflector Jeta Pro



LED Reflector Jeta High Power

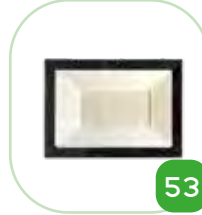

LED Reflector Jeta



LED Wallpack

Wallpack

Decorativas Exteriores



LED Deco Bolardo



LED Deco Step



LED Tortuga



LED Tortuga Eco



LED Deco Piso

SOLUCIONES  
DE ILUMINACIÓN  
PROFESIONAL PARA  
**EXTERIORES**

ILUMINACIÓN EXTERIOR LED

NUEVO  
PRODUCTO

LED

## APLICACIONES



## CARACTERÍSTICAS

- El nuevo Sylveo LED SPORTS es una completa gama de proyector profesional exterior de alta gama ideal para escenarios deportivos y centros lógicos en exteriores, garantizando una alta eficacia luminosa que ofrece una excelente visibilidad, potencializando la experiencia en el campo deportivo y en las gradas hacia los espectadores, además, es de fácil instalación y tiene una larga vida útil.
- Incluye cubierta para reducción de deslumbramiento.
- Apuntador laser (sobre pedido)
- Completa gama de proyectores para exteriores disponible en 13° y 30°, perfecto para la iluminación de áreas deportivas y estadios e instalaciones lógicas en exteriores.
- Tensión de operación 120-277V ( 480V sobre pedido).
- Driver dimerizable 0-10V

LED  
SYLVEO SPORTS

IP66

IK10



CE

5  
AÑOS DE GARANTÍA

- OPCIONAL

## CURVA FOTOMÉTRICA

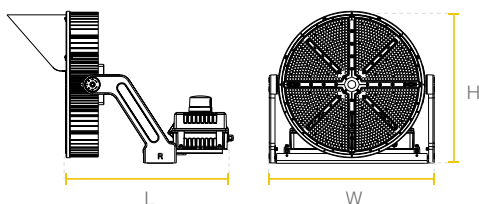

Watt	L(mm)	W(mm)	H(mm)
1000W-1200W	595	586	541

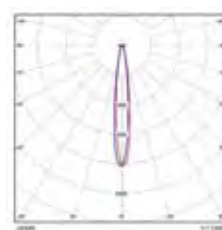

VERSIÓN 13°

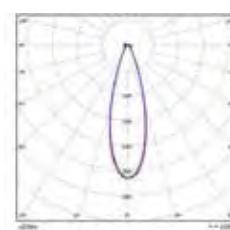

VERSIÓN 30°

## ASPECTOS TÉCNICOS

Código	Potencia (W)	Tensión De Operación (V)	Flujo Luminoso (lm)	Factor De Potencia	Eficacia De La Luminaria (lm/W)	Temp. De Color (K)	IRC	Ang. de apertura	Vida Útil* (h)
P27758	1000	120-277	146.000	0,9	146	5.000	≥70	13°	100.000
P27759	1200	120-277	177.000	0,9	148	5.000	≥70	13°	100.000
P27760	1000	120-277	149.000	0,9	149	5.000	≥70	30°	100.000
P27761	1200	120-277	180.000	0,9	150	5.000	≥70	30°	100.000

\* Vida útil estimada, de acuerdo a reportes de laboratorio LM80 TM21 a 55°C.

La información contenida corresponde a valores nominales registrados bajo condiciones controladas de tensión y temperatura. Imagen de referencia, Sylvania se reserva el derecho de modificar y/o cambiar este producto o sus especificaciones técnicas sin notificación previa por evolución de la tecnología LED.

## APLICACIONES



## CARACTERÍSTICAS

- Proyector LED robusto y de alto desempeño perfecto para aplicaciones exigentes como campos petroleros, explotaciones mineras, puertos, aeropuertos, estacionamientos al aire libre, instalaciones deportivas, exteriores industriales y de bodegas.
- Diseño moderno y robusto, resistente a la humedad.
- Tensión de operación 100-277V (opcional 480V sobre pedido).
- Reemplazo ideal de proyector con tecnología tradicional MH de alta potencia.
- Temperatura ambiente de operación: -45 °C ~ 45 °C.
- Chasis en aluminio.
- Driver configurable. Permite ajustar la potencia de la luminaria hasta -50% de la potencia nominal.

LED PROYECTOR  
**SYLVEO PRO**

IP66

IK08

FLUJO LUMINOSO AJUSTABLE

5  
AÑOS DE GARANTÍA10  
AÑOS DE GARANTÍA

— OPCIONAL

## CURVA FOTOMÉTRICA

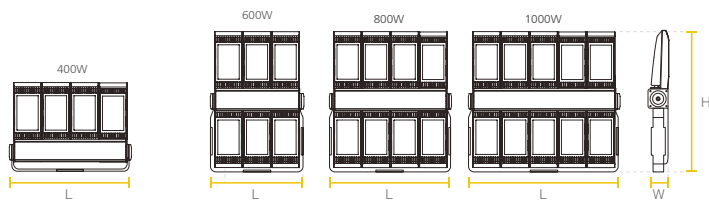

Watt	L(mm)	W(mm)	H(mm)	Watt	L(mm)	W(mm)	H(mm)	Watt	L(mm)	W(mm)	H(mm)
400W	666	128	415	600W	530	116	742	1000W	840	116	742
				800W	685	116	742				

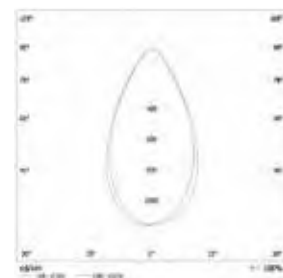

VERSIÓN ESTÁNDAR

## ASPECTOS TÉCNICOS

Código	Potencia (W)	Tensión De Operación (V)	Flujo Luminoso (lm)	Factor De Potencia	Eficacia De La Luminaria (lm/W)	Temp. De Color (K)	IRC	Ang. de apertura	Vida Útil * (h)
<b>P23581</b>	200~400	100-277	24.000~48.000	0,95	120	5.000	≥70	30°	100.000
<b>P23582</b>	300~600	100-277	36.000~72.000	0,95	120	5.000	≥70	30°	100.000
<b>P23583</b>	400~800	100-277	48.000~96.000	0,95	120	5.000	≥70	30°	100.000
<b>P23584</b>	600~1000	100-277	72.000~120.000	0,95	120	5.000	≥70	30°	100.000

\* Vida útil estimada, de acuerdo a reportes de laboratorio LM80 TM21 a 55°C.

La información contenida corresponde a valores nominales registrados bajo condiciones controladas de tensión y temperatura. Imagen de referencia, Sylvania se reserva el derecho de modificar y/o cambiar este producto o sus especificaciones técnicas sin notificación previa por evolución de la tecnología LED.

## APLICACIONES



LED

## CARACTERÍSTICAS

- Perfecto para iluminar campos petroleros, explotaciones mineras, puertos, aeropuertos, instalaciones deportivas, estacionamientos al aire libre, exteriores industriales y de bodegas.
- Luminaria eficiente de hasta 120 lm/W, para el máximo ahorro de energía.
- Óptica simétrica media (otras ópticas bajo pedido especial).
- Temperatura ambiente de operación:  $-45\text{ }^{\circ}\text{C} \sim 45\text{ }^{\circ}\text{C}$ .
- Clasificación de seguridad eléctrica: Clase I.
- Larga vida útil para reducir los costos de mantenimiento.
- Chasis en aluminio.
- Driver configurable. Permite ajustar la potencia de la luminaria hasta  $-30\%$  de la potencia nominal.

LED PROYECTOR  
**SYLVEO**

## CURVA FOTOMÉTRICA

120W/150W/200W Sylveo LED - Large

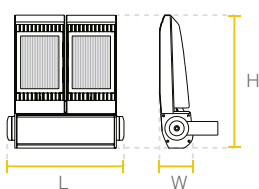

Watt	L(mm)	W(mm)	H(mm)
150W	298	98	390
200W	361	128	415

300W Sylveo LED - Extra large

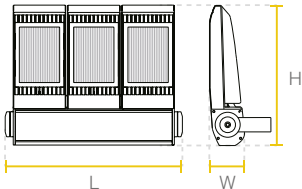

Watt	L(mm)	W(mm)	H(mm)
300W	513	128	415

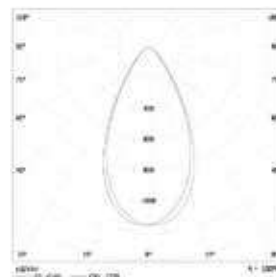

VERSIÓN ESTANDAR

## ASPECTOS TÉCNICOS

Código	Potencia (W)	Tensión de operación (V)	Flujo luminoso (lm)	Factor de potencia	Eficacia de la luminaria (lm/W)	Temp. de color (K)	IRC	Vida útil* (h)
<b>P26569</b>	105 - 150	100-277	12.600 - 18.200	0,95	120	5.000	70	100.000
<b>P23579</b>	140 - 200	100-277	16.800 - 24.000	0,95	120	5.000	70	100.000
<b>P23580</b>	210 - 300	100-277	25.200 - 36.000	0,95	120	5.000	70	100.000

\* Vida útil estimada, de acuerdo a reportes de laboratorio LM80 TM21 a 55°C.

La información contenida corresponde a valores nominales registrados bajo condiciones controladas de tensión y temperatura. Imagen de referencia, Sylvania se reserva el derecho de modificar y/o cambiar este producto o sus especificaciones técnicas sin notificación previa por evolución de la tecnología LED.



## APLICACIONES

NUEVA  
VERSION

LED

## CARACTERÍSTICAS

- El Proyector LED Sylflood Sylvania cuenta con un diseño robusto y de alto desempeño, perfecto para aplicaciones exigentes como campos petroleros, explotaciones mineras, instalaciones deportivas, estacionamientos al aire libre, puertos, aeropuertos exteriores industriales y de bodegas.
- El nuevo LED Sylflood es una completa gama de proyectores para exteriores que reemplazan los proyectores tradicionales de HID, con driver de alto desempeño.
- Proyección uniforme de la luz, reduce los costos de consumo de energía y de mantenimiento.
- Diseño moderno y robusto, resistente a la humedad.
- Chasis en aluminio extruido.
- Lentes en material de alta transmitancia >90%, en el espectro visible.

## LED PROYECTOR

SYLFLOOD  
HIGH WATTAGE

## CURVA FOTOMÉTRICA

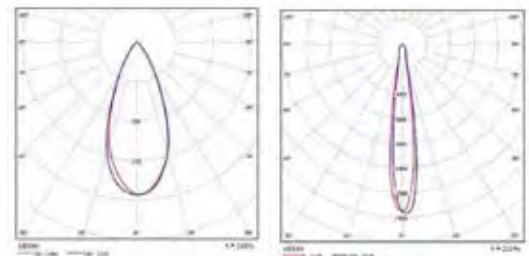
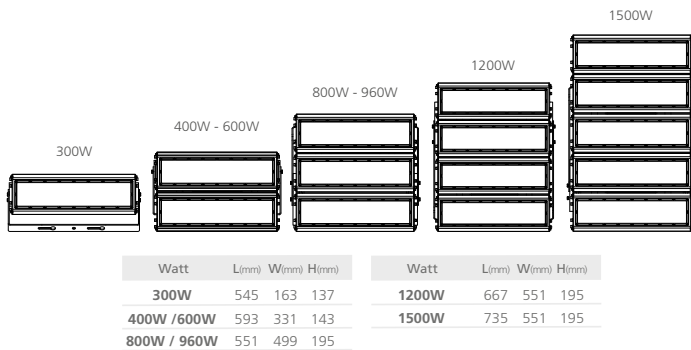

## ASPECTOS TÉCNICOS

Código	Potencia (W)	Tensión de operación (V)	Flujo luminoso (lm)	Factor de potencia	Eficacia de la luminaria (lm/W)	Temp. de color (K)	IRC	Ang. de apertura	Vida útil * (h)
P27762	300	120-277	50.100	0,9	167	5.000	≥70	45°	100.000
P27763	400	120-277	71.200	0,9	178	5.000	≥70	45°	100.000
P27764	600	120-277	99.000	0,9	165	5.000	≥70	45°	100.000
P27765	800	120-277	116.000	0,9	145	5.000	≥70	15°	100.000
P27766	960	120-277	142.080	0,9	148	5.000	≥70	15°	100.000
P27767	1200	120-277	181.200	0,9	151	5.000	≥70	15°	100.000
P27766	1500	120-277	214.500	0,9	143	5.000	≥70	15°	100.000

\* Vida útil estimada, de acuerdo a reportes de laboratorio LM80 TM21 a 55°C.

La información contenida corresponde a valores nominales registrados bajo condiciones controladas de tensión y temperatura. Imagen de referencia, Sylvania se reserva el derecho de modificar y/o cambiar este producto o sus especificaciones técnicas sin notificación previa por evolución de la tecnología LED.

## APLICACIONES



LED

## CARACTERÍSTICAS

- El Proyector LED Sylflood Sylvania cuenta con un diseño robusto y de alto desempeño perfecto para aplicaciones exigentes como campos petroleros, explotaciones mineras, puertos, aeropuertos, instalaciones deportivas, estacionamientos al aire libre, exteriores industriales y de bodegas.
- El nuevo LED Sylflood es una completa gama de proyectores para exteriores que reemplazan los proyectores tradicionales de HID, con driver de alto desempeño.
- Proyección uniforme de la luz, reduce los costos de consumo de energía y de mantenimiento.
- Diseño moderno y robusto, resistente a la humedad.
- Chasis en aluminio extruido.
- Lentes en material de alta transmitancia >90%, en el espectro visible.
- Driver atenuable con señal de control tipo 0 a 10V para integración con sistemas de automatización de iluminación.

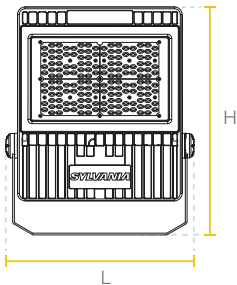

Watt	L(mm)	W(mm)	H(mm)
100W	321	56	390
150W	377	57	464
200W	459	56	335

LED PROYECTOR  
**SYLFLOOD**

CE

IP66

IK08

5  
AÑOS DE GARANTÍA10  
AÑOS DE GARANTÍA

— OPCIONAL

## CURVA FOTOMÉTRICA

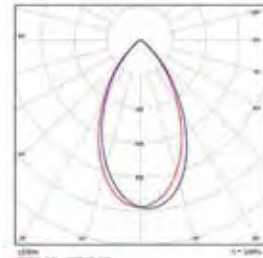

## ASPECTOS TÉCNICOS

Código	Potencia (W)	Tensión de operación (V)	Flujo luminoso (lm)	Factor de potencia	Eficacia de la luminaria (lm/W)	Temp. de color (K)	IRC	Ang. de apertura	Vida útil* (h)
<b>P24104</b>	100	100-277	14.300	0,9	143	5.000	80	60°	100.000
<b>P24105</b>	150	100-277	22.200	0,9	148	5.000	80	60°	100.000
<b>P24106</b>	200	100-277	28.600	0,9	143	5.000	80	60°	100.000

\* Vida útil estimada, de acuerdo a reportes de laboratorio LM80 TM21 a 55°C.

La información contenida corresponde a valores nominales registrados bajo condiciones controladas de tensión y temperatura. Imagen de referencia, Sylvania se reserva el derecho de modificar y/o cambiar este producto o sus especificaciones técnicas sin notificación previa por evolución de la tecnología LED.

## APLICACIONES



PERIMETRO EXTERIOR



FACHADAS



PARQUEADEROS



PARQUES Y PLAZOLETAS



NUEVO PRODUCTO



## CARACTERÍSTICAS

- Luminaria LED tipo reflector para interiores o exteriores, diseño delgado y liviano con driver integrado en la luminaria.
- Instalación sobrepuesto con soporte metálico.
- Proyección uniforme de la luz, reduce los costos de consumo de energía y mantenimiento.
- Diseño delgado, moderno y robusto, resistente a la humedad.
- Chasis en aluminio extruido.
- Conector para garantizar la hermeticidad de la luminaria.

LED REFLECTOR  
**JETA PRO**

IP66

IK06

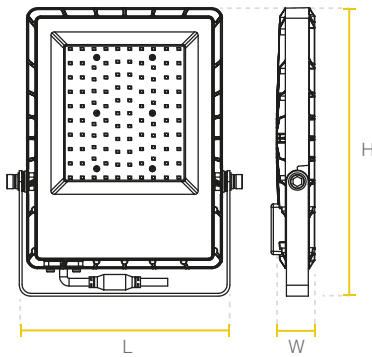

Watt	L(mm)	W(mm)	H(mm)
100W	180	40	265
150W	225	44	330
200W	250	48	365

## CURVA FOTOMÉTRICA

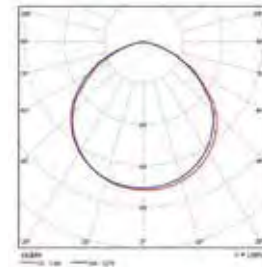

## ASPECTOS TÉCNICOS

Código	Potencia (W)	Tensión de operación (V)	Flujo luminoso (lm)	Factor de potencia	Eficacia de la luminaria (lm/W)	Temp. de color (K)	IRC	Ang. de apertura	Vida útil * (h)
<b>P23679</b>	100	100-277	12.000	0,95	120	6.500	>70	120°	40.000
<b>P23680</b>	150	100-277	18.000	0,95	120	6.500	>70	120°	40.000
<b>P23681</b>	200	100-277	24.000	0,95	120	6.500	>70	120°	40.000

\* Vida útil estimada, de acuerdo a reportes de laboratorio LM80 TM21 a 55°C.

La información contenida corresponde a valores nominales registrados bajo condiciones controladas de tensión y temperatura. Imagen de referencia, Sylvania se reserva el derecho de modificar y/o cambiar este producto o sus especificaciones técnicas sin notificación previa por evolución de la tecnología LED.

## APLICACIONES



PERÍMETRO EXTERIOR

FACHADAS

PARQUEADEROS

PARQUES Y PLAZOLETAS



## CARACTERÍSTICAS

- Diseño delgado, perfecto para iluminación de fachadas, parqueaderos, plazoletas y exteriores en general.
- Tipo de distribución: Directa Simétrica.
- Tipo de montaje: Sobreponer, con soporte.
- Carcasa fabricada en aleación de aluminio fundido, vidrio templado claro.
- Temperatura ambiente de operación:  $-20\text{ °C} \sim 35\text{ °C}$ .
- Color: Negro.

## LED REFLECTOR

JETA  
HIGH POWER

IP65

IK06

## CURVA FOTOMÉTRICA

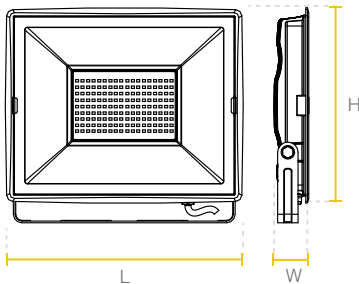

Watt	L(mm)	W(mm)	H(mm)
100W	302	35	257
150W - 200W	382	35	347

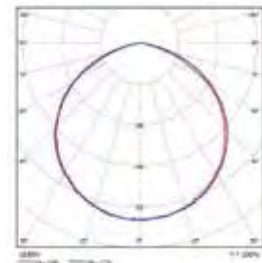

## ASPECTOS TÉCNICOS

Código	Potencia (W)	Tensión de operación (V)	Flujo luminoso (lm)	Factor de potencia	Eficacia de la luminaria (lm/W)	Temp. de color (K)	IRC	Ang. de apertura	Vida útil * (h)
<b>P23609</b>	100	100-240	10.000	>0,9	100	6.500	>70	100°	50.000
<b>P23640</b>	150	100-240	15.000	>0,9	100	6.500	>70	100°	50.000
<b>P23641</b>	200	100-240	20.000	>0,9	100	6.500	>70	100°	50.000

\* Vida útil estimada, de acuerdo a reportes de laboratorio LM80 TM21 a 55°C.

La información contenida corresponde a valores nominales registrados bajo condiciones controladas de tensión y temperatura. Imagen de referencia, Sylvania se reserva el derecho de modificar y/o cambiar este producto o sus especificaciones técnicas sin notificación previa por evolución de la tecnología LED.

LED

## APLICACIONES



FACHADAS



PARQUEADEROS



PARQUES Y PLAZOLETAS



## CARACTERÍSTICAS

- Diseño delgado, perfecto para iluminación de fachadas, parqueaderos, plazoletas y exteriores en general.
- Tipo de distribución: Directa Simétrica.
- Tipo de montaje: Sobreponer, con soporte.
- Carcasa fabricada en aleación de aluminio fundido, vidrio templado claro.
- Temperatura ambiente de operación:  $-20^{\circ}\text{C} \sim 35^{\circ}\text{C}$ .
- Color: Negro.

LED REFLECTOR  
**JETA**

IP65

## CURVA FOTOMÉTRICA

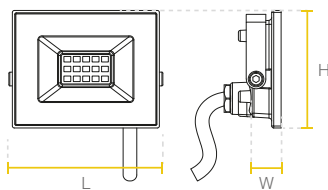

Watt L(mm) W(mm) H(mm)

10W	78	43	60
20W	112	27	91
30W	139	27	109
50W	179	27	145
70W	211	28	161

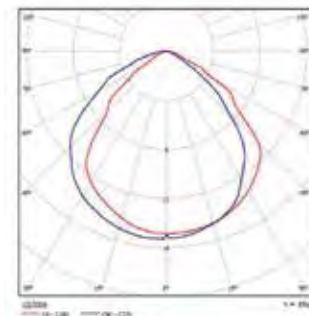

## ASPECTOS TÉCNICOS

Código	Potencia (W)	Tensión de operación (V)	Flujo luminoso (lm)	Factor de potencia	Eficacia de la luminaria (lm/W)	Temp. de color (K)	IRC	Ang. de apertura	Vida útil * (h)
<b>P28636</b>	10	100-240	800	>0,5	80	6.500	80	120°	30.000
<b>P28637</b>	20	100-240	1.600	>0,5	80	6.500	80	120°	30.000
<b>P28638</b>	30	100-240	2.400	>0,5	80	6.500	80	120°	30.000
<b>P28639</b>	50	100-240	4.000	>0,5	80	6.500	80	120°	30.000
<b>P28640</b>	70	100-240	5.600	>0,5	80	6.500	80	120°	30.000

\* Vida útil estimada, de acuerdo a reportes de laboratorio LM80 TM21 a 55°C.

La información contenida corresponde a valores nominales registrados bajo condiciones controladas de tensión y temperatura. Imagen de referencia, Sylvania se reserva el derecho de modificar y/o cambiar este producto o sus especificaciones técnicas sin notificación previa por evolución de la tecnología LED.

## APLICACIONES



## CARACTERÍSTICAS

- Luminaria LED de uso exterior y montaje en pared.
- Adecuada para iluminación de fachadas.
- Tipo de distribución: Directo Asimétrica.
- Tipo de montaje: Sobreponer en muro.
- Perfil robusto fabricado en aluminio, aislamiento sellado en silicona.
- Chasis con ajuste del ángulo de inclinación para mejorar su aplicación en fachadas.
- Color: Acabado en negro mate.

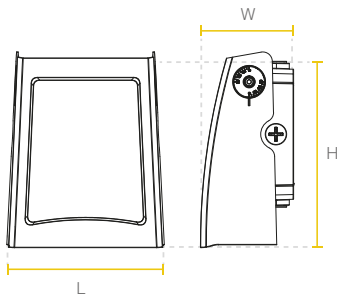

Watt	L(mm)	W(mm)	H(mm)
30W	165	115	186
50W /80W	198	140	228

## CURVA FOTOMÉTRICA

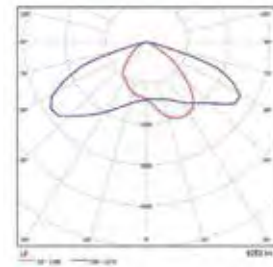

## ASPECTOS TÉCNICOS

Código	Potencia (W)	Tensión de operación (V)	Flujo luminoso (lm)	Factor de potencia	Eficacia de la luminaria (lm/W)	Temp. de color (K)	IRC	Ang. de apertura	Vida útil * (h)
<b>P24107</b>	30	120-277	4.050	>0,90	135	4.000	>80	90x110°	50.000
<b>P24108</b>	50	120-277	6.750	>0,90	135	4.000	>80	90x110°	50.000
<b>P29737</b>	80	120-277	10.800	>0,90	135	4.000	>80	90x110°	50.000

\* Vida útil estimada, de acuerdo a reportes de laboratorio LM80 TM21 a 55°C.

La información contenida corresponde a valores nominales registrados bajo condiciones controladas de tensión y temperatura. Imagen de referencia, Sylvania se reserva el derecho de modificar y/o cambiar este producto o sus especificaciones técnicas sin notificación previa por evolución de la tecnología LED.

NUEVA  
VERSIÓN

LED

LED

WALLPACK



## APLICACIONES



## CARACTERÍSTICAS

- Ideal para toda la iluminación de senderos peatonales y exteriores residenciales.
- Tipo de distribución: Envolverte horizontal 360°.
- Tipo de montaje: Sobreponer en suelo.
- Temperatura ambiente de operación: -10 °C ~ 40 °C.
- Clasificación de seguridad eléctrica: Clase I.
- Color: Negro mate.
- Cuerpo en aluminio.

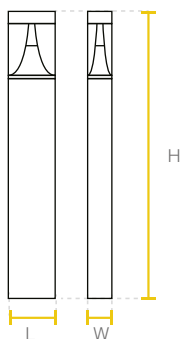

Watt	L(mm)	W(mm)	H(mm)
10W	120	80	800

# LED DECO BOLARDO

IP54



## CURVA FOTOMÉTRICA

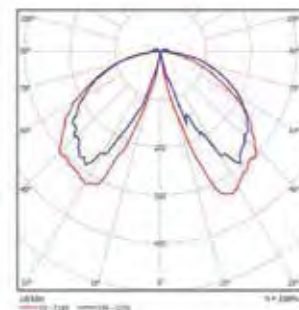

## ASPECTOS TÉCNICOS

Código	Potencia (W)	Tensión de operación (V)	Flujo luminoso (lm)	Factor de potencia	Eficacia de la luminaria (lm/W)	Temp. de color (K)	IRC	Vida útil * (h)
<b>P24638</b>	10	100-240	700	0,5	70	3.000	80	30.000

\* Vida útil estimada, con mantenimiento del flujo luminoso al 70% (L70), sobre luminaria completa.

La información contenida corresponde a valores nominales registrados bajo condiciones controladas de tensión y temperatura. Imagen de referencia, Sylvania se reserva el derecho de modificar y/o cambiar este producto o sus especificaciones técnicas sin notificación previa por evolución de la tecnología LED.

## APLICACIONES



LED

## CARACTERÍSTICAS

- Luminaria decorativa LED tipo aplique de pared.
- Su diseño compacto es la opción perfecta para iluminación de cortesía en exteriores.
- Tipo de montaje: Incrustar en pared.
- Temperatura ambiente de operación: -10 °C ~ 40 °C.
- Clasificación de seguridad eléctrica: Clase I.
- Color: Negro mate.
- Cuerpo en aluminio con soporte de incrustar en poliestireno de alta resistencia y durabilidad.

LED

## DECO STEP

IP54



## CURVA FOTOMÉTRICA

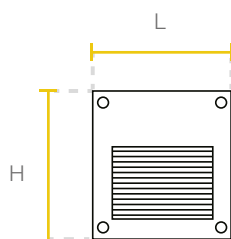

Watt	L(mm)	W(mm)	H(mm)
6W	110	98	110

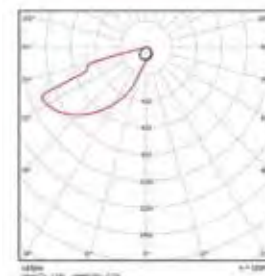

## ASPECTOS TÉCNICOS

Código	Potencia (W)	Tensión de operación (V)	Flujo luminoso (lm)	Factor de potencia	Eficacia de la luminaria (lm/W)	Temp. de color (K)	IRC	Vida útil * (h)
<b>P29307</b>	6	100-240	200	0,5	33	3.000	80	30.000

\* Vida útil estimada, con mantenimiento del flujo luminoso al 70% (L70), sobre luminaria completa.

La información contenida corresponde a valores nominales registrados bajo condiciones controladas de tensión y temperatura. Imagen de referencia, Sylvania se reserva el derecho de modificar y/o cambiar este producto o sus especificaciones técnicas sin notificación previa por evolución de la tecnología LED.



LED

## APLICACIONES



## CARACTERÍSTICAS

- Ideal para la iluminación decorativa en espacios exteriores como: parqueaderos, jardines, terrazas y puntos fijos en escaleras.
- Fusión de alta calidad y desempeño en un mismo producto.
- Chip de LED de alta eficacia integrado.
- Diseño compacto.

LED

## TORTUGA

IP65



## CURVA FOTOMÉTRICA

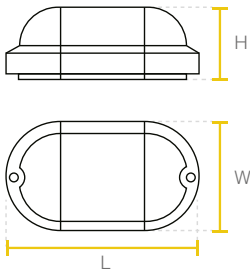

Watt	L(mm)	W(mm)	H(mm)
12W	209.6	105	68.5

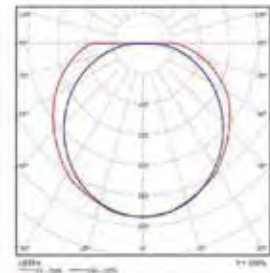

## ASPECTOS TÉCNICOS

Código	Potencia (W)	Tensión de operación (V)	Flujo luminoso (lm)	Factor de potencia	Eficacia de la luminaria (lm/W)	Temp. de color (K)	IRC	Ang. de apertura	Vida útil * (h)
<b>P27479</b>	12	100-277	960	0,5	80	6.000	≥80	180°	25.000

\* Vida útil estimada, con mantenimiento del flujo luminoso al 70% (L70), sobre luminaria completa.

La información contenida corresponde a valores nominales registrados bajo condiciones controladas de tensión y temperatura. Imagen de referencia, Sylvania se reserva el derecho de modificar y/o cambiar este producto o sus especificaciones técnicas sin notificación previa por evolución de la tecnología LED.

NUEVO  
PRODUCTO

LED

## APLICACIONES



## CARACTERÍSTICAS

- Ideal para iluminación decorativa en espacios exteriores como: parqueaderos, jardines, terrazas y puntos fijos en escaleras.
- Fusión de alta calidad y desempeño en un mismo producto.
- Chip de LED de alta eficacia integrado.
- Diseño compacto.

LED

## TORTUGA ECO

IP65



## CURVA FOTOMÉTRICA

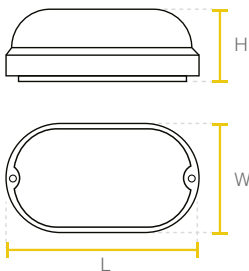

Watt	L(mm)	W(mm)	H(mm)
12W	195	105	55

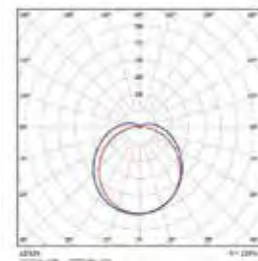

## ASPECTOS TÉCNICOS

Código	Potencia (W)	Tensión de operación (V)	Flujo luminoso (lm)	Factor de potencia	Eficacia de la luminaria (lm/W)	Temp. de color (K)	IRC	Ang. de apertura	Vida útil* (h)
<b>P27751</b>	12	100-277	1.080	0,5	90	6.500	>80	130°	25.000

\* Vida útil estimada, con mantenimiento del flujo luminoso al 70% (L70), sobre luminaria completa.

La información contenida corresponde a valores nominales registrados bajo condiciones controladas de tensión y temperatura. Imagen de referencia, Sylvania se reserva el derecho de modificar y/o cambiar este producto o sus especificaciones técnicas sin notificación previa por evolución de la tecnología LED.

## APLICACIONES



## CARACTERÍSTICAS

- Luminaria para instalación incrustada en suelo.
- El cuerpo de la luminaria en acero inoxidable es anticorrosivo y anti-envejecimiento.
- Diseño elegante y moderno.
- Larga vida útil para reducir costos de mantenimiento.
- Temperatura ambiente de operación: -20 °C ~ 45 °C.
- Tipo de distribución directa asimétrica.

LED

## DECO PISO

IP65

IK08



## CURVA FOTOMÉTRICA

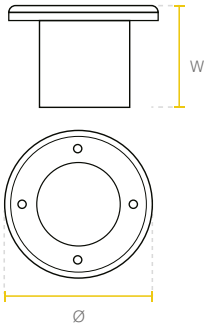

Watt	Ø(mm)	W(mm)
3W	80	75
9W	160	92
18W	200	92

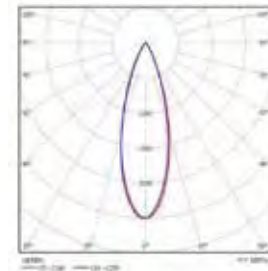

## ASPECTOS TÉCNICOS

Código	Potencia (W)	Tensión de operación (V)	Flujo luminoso (lm)	Factor de potencia	Eficacia de la luminaria (lm/W)	Temp. de color (K)	IRC	Ang. de apertura	Vida útil * (h)
<b>P23601</b>	3	100-277	180	0,5	60	3.000	>70	30°	20.000
<b>P23602</b>	9	100-277	720	0,5	80	3.000	>70	30°	20.000
<b>P23603</b>	18	100-277	1440	0,5	80	3.000	>70	30°	20.000

\* Vida útil estimada, con mantenimiento del flujo luminoso al 70% (L70), sobre luminaria completa.

La información contenida corresponde a valores nominales registrados bajo condiciones controladas de tensión y temperatura. Imagen de referencia, Sylvania se reserva el derecho de modificar y/o cambiar este producto o sus especificaciones técnicas sin notificación previa por evolución de la tecnología LED.

**SYLVANIA**

05

---

**Luminarias para  
ambientes  
exigentes y  
*áreas productivas.***

## Bodegas e Industrias

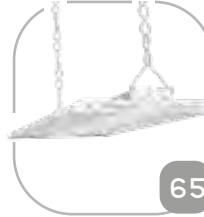
LED High Bay  
GC350LED High Bay  
GC015LED High Bay  
GC109LED High Bay  
HBL3LED High Bay  
Canopy Sobreponer

## Triproof

LED High Bay  
Canopy IncrustarLED Triproof Pro  
anti polvoLED Triproof lite  
anti polvoLED Hermética  
Eco Proof anti polvoLED Hermética  
Módulo anti polvoLED Hermética 1x18W /  
2x18W anti polvoLED Hermética  
2x25W anti polvo

## Canopy

## Herméticas

SOLUCIONES  
DE ILUMINACIÓN  
PROFESIONAL PARA  
**GRANDES  
ALTURAS**

ILUMINACIÓN INTERIOR LED

## APLICACIONES



## CARACTERÍSTICAS

- Diseñada para mejorar la calidad de iluminación en espacios como bodegas de almacenaje, plantas de producción e instalaciones comerciales de grandes superficies y altura, reduciendo costos de energía y mantenimiento.
  - Estructura compacta y robusta, con chasis de aluminio inyectado.
  - Clasificación de seguridad eléctrica: Clase I
  - Luminaria con alta eficacia de hasta 150lm/W.
  - Temperatura ambiente de operación: -25 °C ~ 45 °C.
  - Argolla metálica de seguridad de la luminaria para instalación incluido.
  - Driver atenuable con señal de control tipo 0 a 10V para integración con sistemas de automatización de iluminación.
  - Rango de potencia configurable con potenciómetro integrado en el driver acorde a las potencias disponibles.
- Luminaria incluye:**
- Cadena y gancho para fijación de seguridad.

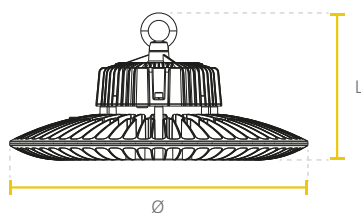

Watt	Ø(mm)	L(mm)
100W	230	147
150W	270	156
200W	320	157
240W	360	167

LED HIGH BAY  
**GC350**

IP65

IK08



CE



## CURVA FOTOMÉTRICA



VERSIÓN 60°

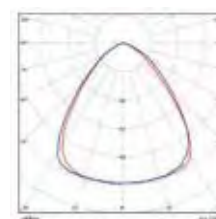

VERSIÓN 90°

## ASPECTOS TÉCNICOS

Código	Atenuación (V)	Potencia (W)	Tensión de operación (V)	Flujo luminoso (lm)	Factor de potencia	Eficacia de la luminaria (lm/W)	Temp. de color (K)	IRC	Ang. de apertura	Vida útil* (h)
<b>P23752</b>	0-10V	70 ~ 100	100-277	10.500 ~ 15.000	>0,95	150	5.700	80	90°	50.000
<b>P23753</b>	0-10V	100 ~ 150	100-277	14.700 ~ 20.000	>0,95	147	5.700	80	60°	50.000
<b>P23754</b>	0-10V	140 ~ 200	100-277	20.300 ~ 29.000	>0,95	145	5.700	80	60°	50.000
<b>P23755</b>	0-10V	150 ~ 240	100-277	21.900 ~ 35.000	>0,95	146	5.700	80	60°	50.000

\* Vida útil estimada, con mantenimiento del flujo luminoso al 70% (L70), sobre luminaria completa.

La información contenida corresponde a valores nominales registrados bajo condiciones controladas de tensión y temperatura. Imagen de referencia, Sylvania se reserva el derecho de modificar y/o cambiar este producto o sus especificaciones técnicas sin notificación previa por evolución de la tecnología LED.



#### APLICACIONES



PLANTAS DE PRODUCCIÓN



BODEGAS



GRANDES SUPERFICIES



INDUSTRIAS DE ALIMENTOS



ÁREAS DEPORTIVAS INTERIORES



#### CARACTERÍSTICAS

- Diseñada para mejorar la calidad de iluminación en bodegas, plantas de producción, e instalaciones comerciales de grandes superficies y alturas, reduciendo los costos de energía y mantenimiento.
- Estructura compacta y robusta, con chasis de aluminio inyectado.
- Clasificación de seguridad eléctrica: Clase I
- Luminaria con alta eficacia de hasta 140 lm/W.
- Temperatura ambiente de operación: -20 °C ~ 45 °C.
- Argolla metálica de seguridad de la luminaria para instalación incluido.
- Vida útil de 40.000h L70 luminaria completa.

## LED HIGH BAY GC015

CE

IP65



#### CURVA FOTOMÉTRICA

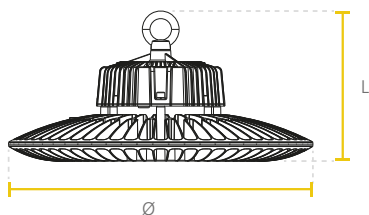

Watt	Ø(mm)	L(mm)
100W	230	147
150W	270	156
200W	320	157

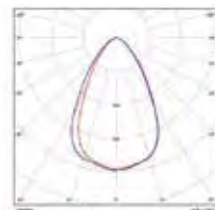

VERSIÓN 60°

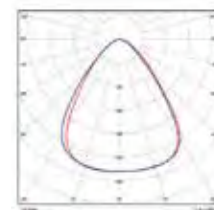

VERSIÓN 90°

#### ASPECTOS TÉCNICOS

Código	Potencia (W)	Tensión de operación (V)	Flujo luminoso (lm)	Factor de potencia	Eficacia de la luminaria (lm/W)	Temp. de color (K)	IRC	Ang. de apertura	Vida útil* (h)
<b>P23713</b>	100	100-277	14.000	>0,95	140	6.000	>80	90°	40.000
<b>P23718</b>	150	100-277	21.000	>0,95	140	6.000	>80	90°	40.000
<b>P23719</b>	200	100-277	27.000	>0,95	135	6.000	>80	60°	40.000

\* Vida útil estimada, con mantenimiento del flujo luminoso al 70% (L70), sobre luminaria completa.

La información contenida corresponde a valores nominales registrados bajo condiciones controladas de tensión y temperatura. Imagen de referencia, Sylvania se reserva el derecho de modificar y/o cambiar este producto o sus especificaciones técnicas sin notificación previa por evolución de la tecnología LED.

## APLICACIONES

NUEVO  
PRODUCTO

LED



## CARACTERÍSTICAS

- Diseñada para mejorar la calidad de iluminación en bodegas, plantas de producción, e instalaciones comerciales de grandes superficies y alturas, reduciendo los costos de energía y mantenimiento.
- Estructura compacta y robusta, con chasis de aluminio inyectado.
- Clasificación de seguridad eléctrica: Clase I
- Luminaria con alta eficacia de hasta 130 lm/W.
- Temperatura ambiente de operación: -25 °C ~ 45 °C.
- Argolla metálica de seguridad de la luminaria para instalación incluido.
- Vida útil de 40.000h L70 luminaria completa.

LED HIGH BAY  
**GC109**

CE

IP65



## CURVA FOTOMÉTRICA

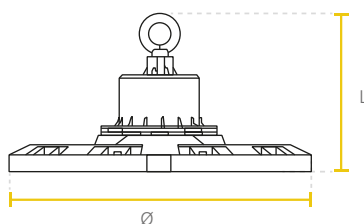

Watt	Ø(mm)	L(mm)
100W	295	147
150W	333	154
200W	363	154

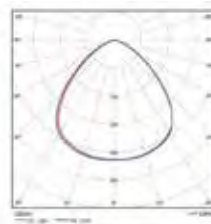

VERSIÓN 90°

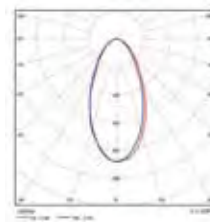

VERSIÓN 60°

## ASPECTOS TÉCNICOS

Código	Potencia (W)	Tensión de operación (V)	Flujo luminoso (lm)	Factor de potencia	Eficacia de la luminaria (lm/W)	Temp. de color (K)	IRC	Ang. de apertura	Vida útil* (h)
<b>P29538</b>	100	100-277	13.000	>0,95	130	6.500	80	90°	40.000
<b>P29539</b>	150	100-277	19.500	>0,95	130	6.500	80	90°	40.000
<b>P29540</b>	200	100-277	26.000	>0,95	130	6.500	80	60°	40.000

\* Vida útil estimada, con mantenimiento del flujo luminoso al 70% (L70), sobre luminaria completa.

La información contenida corresponde a valores nominales registrados bajo condiciones controladas de tensión y temperatura. Imagen de referencia, Sylvania se reserva el derecho de modificar y/o cambiar este producto o sus especificaciones técnicas sin notificación previa por evolución de la tecnología LED.



## APLICACIONES



PLANTAS DE PRODUCCIÓN



BODEGAS



GRANDES SUPERFICIES



## CARACTERÍSTICAS

- Iluminación de alta calidad ideal para instalación en grandes superficies y alturas, comercio y bodegas.
- Cuerpo en acero laminado, acabado blanco.
- Tipo de montaje: Descolgar.
- Difusor para reducción de deslumbramiento.
- Clasificación de seguridad eléctrica: Clase I.
- Luminaria dimerizable tipo 0-10V.
- Driver atenuable con señal de control de tipo 0 a 10V, para integración con sistemas de automatización de iluminación.
- Accesorios de instalación para suspender incluidos (Ganchos para luminaria y cadenas para descollar).

LED HIGH BAY  
**HBL3**

CE

IP65



## CURVA FOTOMÉTRICA

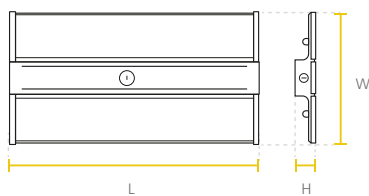

Watt	L(mm)	W(mm)	H(mm)
110W / 165W	600	300	47.5

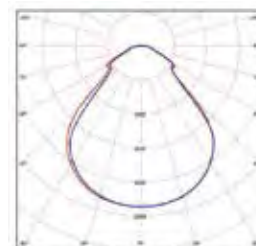

## ASPECTOS TÉCNICOS

Código	Atenuación (V)	Potencia (W)	Tensión de operación (V)	Flujo luminoso (lm)	Factor de potencia	Eficacia de la luminaria (lm/W)	Temp. de color (K)	IRC	Ang. de apertura	Vida útil * (h)
<b>P28388</b>	0-10V	110	120-277	15.200	>0,95	138	5.000	>80	90°	50.000
<b>P28389</b>	0-10V	165	120-277	22.400	>0,95	136	5.000	>80	90°	50.000

\* Vida útil estimada, con mantenimiento del flujo luminoso al 70% (L70), sobre luminaria completa.

La información contenida corresponde a valores nominales registrados bajo condiciones controladas de tensión y temperatura. Imagen de referencia, Sylvania se reserva el derecho de modificar y/o cambiar este producto o sus especificaciones técnicas sin notificación previa por evolución de la tecnología LED.

## APLICACIONES



PLANTAS DE PRODUCCIÓN



TECHOS DE GRANDES ALTURAS



ESTACIONES DE SERVICIO

NUEVA  
VERSIÓN

LED

## CARACTERÍSTICAS

- Diseñado para mejorar la calidad de iluminación en instalaciones con techo tipo Canopy, estaciones de servicio, plantas de producción e instalaciones interiores con alturas de montajes considerables.
- Cubierta con alto grado de resistencia.
- Diseño integrado moderno de bajo peso y alto desempeño.
- Clasificación de seguridad eléctrica: Clase I.
- Temperatura ambiente de operación: -25°C ~ 45°C.
- Diseñada para instalación sobrepuesta.

LED HIGH BAY

CANOPY  
SOBREPONER

CE

IP65



NO DIMERIZABLE

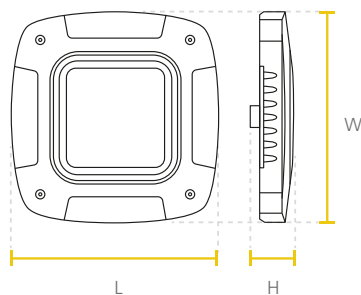

Watt	L(mm)	W(mm)	H(mm)
120W	380	380	75.5

## CURVA FOTOMÉTRICA

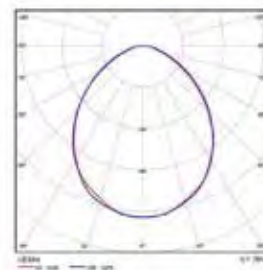

## ASPECTOS TÉCNICOS

Código	Potencia (W)	Tensión de operación (V)	Flujo luminoso (lm)	Instalación	Factor de potencia	Eficacia de la luminaria (lm/W)	Temp. de color (K)	IRC	Vida útil* (h)
<b>P26390</b>	120	100-277	15.000	Sobreponer	>0,95	125	6.000	80	50.000

\* Vida útil estimada, con mantenimiento del flujo luminoso al 70% (L70), sobre luminaria completa.

La información contenida corresponde a valores nominales registrados bajo condiciones controladas de tensión y temperatura. Imagen de referencia, Sylvania se reserva el derecho de modificar y/o cambiar este producto o sus especificaciones técnicas sin notificación previa por evolución de la tecnología LED.

## APLICACIONES



PLANTAS DE PRODUCCIÓN



TECHOS DE GRANDES ALTURAS



ESTACIONES DE SERVICIO

NUEVA  
VERSIÓN

LED

## CARACTERÍSTICAS

- Diseñado para mejorar la calidad de iluminación en instalaciones con techo tipo Canopy, plantas de producción e instalaciones interiores con alturas de montajes considerables.
- Cubierta con alto grado de resistencia.
- Diseño integrado moderno de bajo peso y alto desempeño.
- Clasificación de seguridad eléctrica: Clase I.
- Temperatura ambiente de operación:  $-25^{\circ}\text{C} \sim 40^{\circ}\text{C}$ .
- Diseñada para instalación incrustada.

LED HIGH BAY  
**CANOPY  
INCRUSTAR**

CE

IP65

NO  
DIMERIZABLE

## CURVA FOTOMÉTRICA

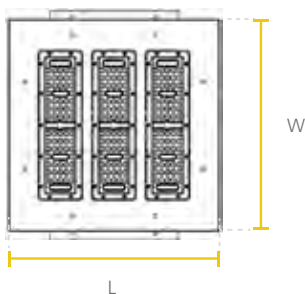

Watt	L(mm)	W(mm)	H(mm)
120W	355	365	90

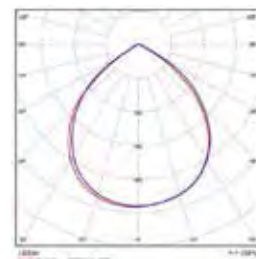

## ASPECTOS TÉCNICOS

Código	Potencia (W)	Tensión de operación (V)	Flujo luminoso (lm)	Instalación	Factor de potencia	Eficacia de la luminaria (lm/W)	Temp. de color (K)	IRC	Vida útil* (h)
<b>P29706</b>	120	100-277	16.800	Sobreponer / Incrustar	>0,9	140	5.700	70	50.000

\* Vida útil estimada, con mantenimiento del flujo luminoso al 70% (L70), sobre luminaria completa.

La información contenida corresponde a valores nominales registrados bajo condiciones controladas de tensión y temperatura. Imagen de referencia, Sylvania se reserva el derecho de modificar y/o cambiar este producto o sus especificaciones técnicas sin notificación previa por evolución de la tecnología LED.

## APLICACIONES



LED

# TRIPROOF PRO ANTI POLVO



IP66

IK08



- Luminaria LED para ambientes con alto grado de humedad y suciedad, como instalaciones industriales y plantas de procesamiento de alimentos que requieran un grado de protección superior con luminarias de chasis metálico.
- Chasis de alta hermeticidad IP66, alta resistencia IK08, adecuada para uso en entornos exigentes y pesados.
- Componentes resistentes y durables.
- Apropiado para usos en ambientes exigentes.
- Temperatura de ambiente de operación: -20°C ~+ 40°C.
- Clasificación de seguridad eléctrica: Clase I.

## CARACTERÍSTICAS

## CURVA FOTOMÉTRICA

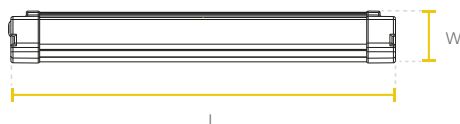

Watt	L(mm)	W(mm)	H(mm)
50W	1200	94	69

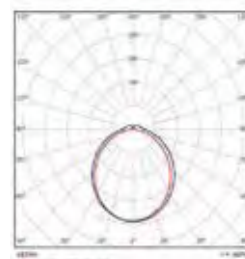

## ASPECTOS TÉCNICOS

Código	Potencia (W)	Tensión de operación (V)	Flujo luminoso (lm)	Factor de potencia	Eficacia de la luminaria (lm/W)	Temp. de color (K)	IRC	Ang. de apertura	Vida útil* (h)
<b>P28540</b>	50	100-277	6.000	0,95	120	6.000	>80	120°	50.000

\* Vida útil estimada, con mantenimiento del flujo luminoso al 70% (L70), sobre luminaria completa.

La información contenida corresponde a valores nominales registrados bajo condiciones controladas de tensión y temperatura. Imagen de referencia, Sylvania se reserva el derecho de modificar y/o cambiar este producto o sus especificaciones técnicas sin notificación previa por evolución de la tecnología LED.

## APLICACIONES



PLANTAS DE PRODUCCIÓN



BODEGAS



GRANDES SUPERFICIES



PARQUEADEROS



INDUSTRIAS DE ALIMENTOS

## CARACTERÍSTICAS

- Luminaria industrial tipo hermética, con diseño de chasis lineal integrado, LED de alta eficacia.
- Proyección uniforme de la luz, reduce los costos de consumo de energía y de mantenimiento.
- Diseño con strip LED.
- Chasis en en policarbonato más placa en aluminio.
- Apropiado para usos en ambientes exigentes.

LED

# TRIPROOF LITE ANTI POLVO

CE

IP66

IK08



## CURVA FOTOMÉTRICA



Watt	L(mm)	W(mm)	H(mm)
50W	1570	58	68

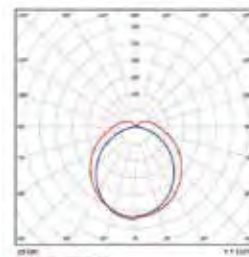

## ASPECTOS TÉCNICOS

Código	Potencia (W)	Tensión de operación (V)	Flujo luminoso (lm)	Factor de potencia	Eficacia de la luminaria (lm/W)	Temp. de color (K)	IRC	Ang. de apertura	Vida útil* (h)
<b>P27118</b>	50	100-277	6.000	0,92	120	6.500	>80	120°	50.000

\* Vida útil estimada, con mantenimiento del flujo luminoso al 70% (L70), sobre luminaria completa.

La información contenida corresponde a valores nominales registrados bajo condiciones controladas de tensión y temperatura. Imagen de referencia, Sylvania se reserva el derecho de modificar y/o cambiar este producto o sus especificaciones técnicas sin notificación previa por evolución de la tecnología LED.

## APLICACIONES



## CARACTERÍSTICAS

- Luminaria lineal tipo hermética, con diseño de chasis lineal integrado, LED de alta eficacia. Proyección uniforme de la luz que proporciona un sistema de iluminación limpio y sencillo, reduce los costos de consumo de energía y de mantenimiento.
- Diseño con strip LED.
- Chasis en policarbonato.
- Diseño ultra delgado con regleta LED y difusor opalizado.

LED

# ECO PROOF ANTI POLVO

IP65



## CURVA FOTOMÉTRICA



Watt	L(mm)	W(mm)	H(mm)
36W	1230	53	35

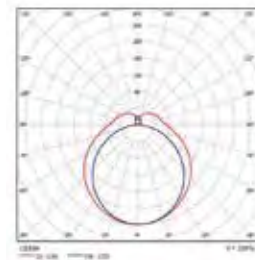

## ASPECTOS TÉCNICOS

Código	Potencia (W)	Tensión de operación (V)	Flujo luminoso (lm)	Factor de potencia	Eficacia de la luminaria (lm/W)	Temp. de color (K)	IRC	Ang. de apertura	Vida útil* (h)
<b>P28374</b>	36	100-240	3.500	0,9	97	6.500	>70	120°	25.000

\* Vida útil estimada, con mantenimiento del flujo luminoso al 70% (L70), sobre luminaria completa.

La información contenida corresponde a valores nominales registrados bajo condiciones controladas de tensión y temperatura. Imagen de referencia, Sylvania se reserva el derecho de modificar y/o cambiar este producto o sus especificaciones técnicas sin notificación previa por evolución de la tecnología LED.

## APLICACIONES



## CARACTERÍSTICAS

- Luminaria hermética con módulo LED integrado para ambientes con alto grado de humedad y suciedad, como parqueaderos, instalaciones industriales, plantas de procesamiento de alimentos y cocinas.
- Tipo de montaje: Sobreponer o descolgar en techo de instalación sencilla con clips de montaje y ganchos para fácil mantenimiento.
- Chasis en ABS, difusor en policarbonato opalizado que reduce el deslumbramiento.
- Tipo de distribución: Directa.
- Cubierta opalizada.



Watt	L(mm)	W(mm)	H(mm)
18W	576	80	70
36W	1176	80	70
50W	1476	80	70

# LED HERMÉTICA MÓDULO ANTI POLVO

CE

IP65



## CURVA FOTOMÉTRICA

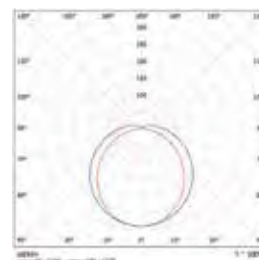

## ASPECTOS TÉCNICOS

Código	Potencia (W)	Tensión de operación (V)	Flujo luminoso (lm)	Factor de potencia	Eficacia de la luminaria (lm/W)	Temp. de color (K)	IRC	Ang. de apertura	Vida útil* (h)
<b>P25607</b>	18	100-277	2.200	>0,95	120	6.500	80	100°	50.000
<b>P25608</b>	36	100-277	4.500	>0,95	125	4.000	80	100°	50.000
<b>P25609</b>	36	100-277	4.500	>0,95	125	6.500	80	100°	50.000
<b>P27371</b>	50	100-277	5.300	>0,90	106	4.000	>80	120°	50.000
<b>P24359</b>	50	100-277	5.300	>0,90	106	6.500	>80	120°	50.000
<b>P23950</b>	50	100-277	7.000	>0,90	140	6.000	>80	120°	50.000

\* Vida útil estimada, con mantenimiento del flujo luminoso al 70% (L70), sobre luminaria completa.

La información contenida corresponde a valores nominales registrados bajo condiciones controladas de tensión y temperatura. Imagen de referencia, Sylvania se reserva el derecho de modificar y/o cambiar este producto o sus especificaciones técnicas sin notificación previa por evolución de la tecnología LED.

## APLICACIONES



## CARACTERÍSTICAS

- Diseño con formato liviano y delgado, no incluye lámina porta equipo.
- Luminaria LED para ambientes con un alto grado de humedad y suciedad, como parqueaderos, instalaciones industriales, plantas de procesamiento de alimentos, cocinas y áreas comunes.

## Tipo de montaje:

- Sobreponer o descolgar en techo, instalación sencilla con clips de montaje y ganchos para fácil mantenimiento.
- Chasis en polímero tipo ABS y carcasa en poliestireno de alta transparencia.
- Tipo de distribución: Directo.

## Versión PC:

- Incluye tubos LED de policarbonato, con una alta vida útil y factor de potencia >0.9 para instalaciones industriales.
- Fuente de iluminación de fácil remplazo.



Watt	L(mm)	W(mm)	H(mm)
2x18W	1270	100	60
1x18W	1270	70	60

# LED HERMÉTICA 1x18 / 2x18 ANTI POLVO

IP65

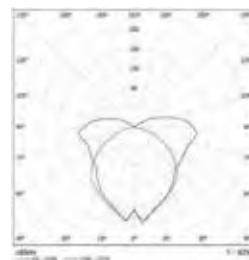

## ASPECTOS TÉCNICOS

Código	Descripción	Potencia (W)	Tensión de operación (V)	Flujo lumin. fuente (lm)	Flujo lumin. efectivo (lm)	Factor de potencia	Eficacia fuente	Eficacia óptica lumin.	Temp. de color (K)	IRC	Vida útil* (h)
P37648	2x18W T8 LED VIDRIO	36	100-240	3.200	2.080	>0,5	89	65%	6.500	70	20.000
P37649	1x18W T8 LED VIDRIO	18	100-240	1.600	1.200	>0,5	89	75%	6.500	70	20.000
P37650	2x18W T8 LED PC	36	100-277	3.600	2.340	>0,9	100	65%	6.500	80	40.000
P37652	2x18W T8 LED PC	36	100-277	3.600	2.340	>0,9	100	65%	4.000	80	40.000
P37651	1x18W T8 LED PC	18	100-277	1.800	1.350	>0,9	100	75%	6.500	80	40.000
P37653	1x18W T8 LED PC	18	100-277	1.800	1.350	>0,9	100	75%	4.000	80	40.000

\* Vida útil estimada, con mantenimiento del flujo luminoso al 70% (L70), sobre luminaria completa.

## VERSIÓN HIGH FLUX

Código	Descripción	Potencia (W)	Tensión de operación (V)	Flujo lumin. fuente (lm)	Flujo lumin. efectivo (lm)	Factor de potencia	Eficacia fuente	Eficacia óptica lumin.	Temp. de color (K)	IRC	Vida útil* (h)
P38200	1x18W T8 LED VIDRIO	18	100-277	2.500	1.875	>0,9	139	75%	6.500	80	40.000
P38201	1x18W T8 LED VIDRIO	18	100-277	2.500	1.875	>0,9	139	75%	4.000	80	40.000
P38202	2x18W T8 LED PC	36	100-277	5.000	3.250	>0,9	139	65%	6.500	80	40.000
P38203	2x18W T8 LED PC	36	100-277	5.000	3.250	>0,9	139	65%	4.000	80	40.000

\* Vida útil estimada, con mantenimiento del flujo luminoso al 70% (L70), sobre luminaria completa.

La información contenida corresponde a valores nominales registrados bajo condiciones controladas de tensión y temperatura. Imagen de referencia, Sylvania se reserva el derecho de modificar y/o cambiar este producto o sus especificaciones técnicas sin notificación previa por evolución de la tecnología LED.



## APLICACIONES



PLANTAS DE PRODUCCIÓN



BODEGAS



GRANDES SUPERFICIES



PARQUEADEROS CUBIERTOS



ZONAS COMUNES

## CARACTERÍSTICAS

- Nuevo diseño con formato liviano y delgado, sin lamina porta equipo.
- Luminaria LED para ambientes con alto grado de humedad y suciedad, como parqueaderos, instalaciones industriales, plantas de procesamiento de alimentos, cocinas y áreas comunes.

**Tipo de montaje:**

- Sobreponer o descolgar en techo, instalación sencilla con clips de montaje y ganchos para fácil mantenimiento.
- Chasis en polímero tipo ABS y carcasa en poliestireno de alta transparencia.
- Tipo de distribución: Directo.
- Versión con tubos LED de alta eficacia en vidrio con protección pet, alta vida útil y factor de potencia >0.9 para instalaciones industriales.



Watt	L(mm)	W(mm)	H(mm)
50W	1260	80	80

# LED HERMÉTICA 2x25 ANTI POLVO

IP65

## CURVA FOTOMÉTRICA



## ASPECTOS TÉCNICOS

Código	Descripción	Potencia (W)	Tensión de operación (V)	Flujo lumin. fuente (lm)	Flujo lumin. efectivo (lm)	Factor de potencia	Eficacia fuente	Eficacia óptica lumin.	Temp. de color (K)	IRC	Vida útil* (h)
<b>P37390</b>	2x25W T5 LED VIDRIO+PET	50	120-277	6.800	4.420	>0,90	136	65%	6.500	80	50.000

\* Vida útil estimada, con mantenimiento del flujo luminoso al 70% (L70), sobre luminaria completa.

La información contenida corresponde a valores nominales registrados bajo condiciones controladas de tensión y temperatura. Imagen de referencia, Sylvania se reserva el derecho de modificar y/o cambiar este producto o sus especificaciones técnicas sin notificación previa por evolución de la tecnología LED.

**SYLVANIA**

06

---

**Tus entornos  
de trabajo  
más seguros  
*y confiables.***

SylSecure

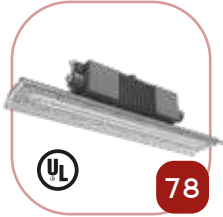

LED Lineal SylSecure



LED High Bay SylSecure



LED Flood Light SylSecure



LED Explosion Proof Light BC5401

Emergencia

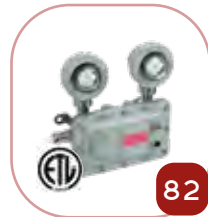

LED Emergencia R1 SylSecure



LED Lineal SylSecure Emergencia

Beacon



LED Beacon SylSecure



LED Beacon SylSecure

SOLUCIONES  
DE ILUMINACIÓN  
PROFESIONAL PARA

# ÁREAS CLASIFICADAS

ILUMINACIÓN INTERIOR Y EXTERIOR LED

# ÁREAS CLASIFICADAS / INDUSTRIA PESADA



## Más seguridad y confiabilidad

La línea LED SylSecure Sylvania está diseñada para ofrecer seguridad y confiabilidad en aplicaciones de ambientes adversos como áreas clasificadas e industria pesada. La línea SylSecure está fabricada en aluminio con una alta resistencia mecánica cubierto con pintura anticorrosiva resistente a la entrada de líquidos, polvo y gases, poseen una muy buena disipación térmica y un amplio rango de temperaturas en su funcionamiento lo que las hace ideales para uso en entornos altamente exigentes.

## Entornos de trabajo seguros

Adecuada para instalación en ambientes interiores o exteriores con entornos hostiles y severos donde puede haber presencia de humedad, alta suciedad, partículas de polvo, ambientes corrosivos y con vibración tales como:

Plantas petroquímicas, plantas de producción, plantas eléctricas, muelles de carga, campos petroleros y minas.

- Chasis en aleación de aluminio sin cobre y vidrio templado resistente a la corrosión.
- Alta hermeticidad IP66 y lentes de vidrio resistentes a impactos y choques térmicos.
- Eficacia lumínica desde 130 lm/W. Larga vida útil desde 100.000h L70 25°C lo que brinda un bajo mantenimiento y funcionamiento seguro por un tiempo prolongado.
- Certificación internacional bajo estándar UL844.



PLANTAS  
PETROQUÍMICAS



PLANTAS DE  
PRODUCCIÓN



ALMACENAMIENTO  
INDUSTRIAL



PLANTAS  
ELÉCTRICAS



MUELLES DE  
CARGA



CAMPOS  
PETROLEROS



MINAS

La información contenida corresponde a valores nominales registrados bajo condiciones controladas de tensión y temperatura. Imagen de referencia, Sylvania se reserva el derecho de modificar y/o cambiar este producto o sus especificaciones técnicas sin notificación previa por evolución de la tecnología LED.

## Guía de marcación para áreas clasificadas

NEC® 500

<b>1</b>	<b>CLASE</b>	Sustancia Peligrosa: Clase I: Gases/Vapores Clase II: Polvos Clase III: Fibras/Partículas	<b>División 1</b> Áreas donde la sustancia peligrosa está siempre presente bajo: <ul style="list-style-type: none"> <li>• Condiciones normales de operación.</li> <li>• Frecuente mantenimiento.</li> <li>• Frecuente falla de equipos.</li> </ul> <b>División 2</b> Áreas donde la sustancia peligrosa está ocasionalmente presente en: <ul style="list-style-type: none"> <li>• Contenedores o sistemas cerrados.</li> <li>• Ruptura o avería accidental de los contenedores o sistemas cerrados.</li> </ul>
<b>2</b>	<b>DIVISIÓN</b>	Frecuencia de la presencia sustancia peligrosa: División 1: Siempre presente División 2: Ocasionalmente presente	
<b>3</b>	<b>GRUPOS</b>	Sustancia Peligrosa: <b>Gases/Vapores</b> A: Acetileno B: Hidrógeno C: Etileno D: Propano <b>Polvos</b> E: Polvos metálicos F: Polvos de Carbono G: Otros (Polímeros, agrícolas)	<b>4 CLASE DE TEMP.</b>  <b>Temperatura Máxima Superficial:</b> T1: 450°C (842 °F) T2: 300°C (572 °F) T2A: 280°C (536 °F) T2B: 260°C (500 °F) T2C: 230°C (446 °F) T2D: 215°C (419 °F) T3: 200°C (392 °F) T3A: 180°C (356 °F) T3B: 165°C (329 °F) T3C: 160°C (320 °F) T4: 135°C (275 °F) T4A: 120°C (248 °F) T5: 100°C (212 °F) T6: 85°C (185 °F)

### Atmósferas de Áreas Clasificadas

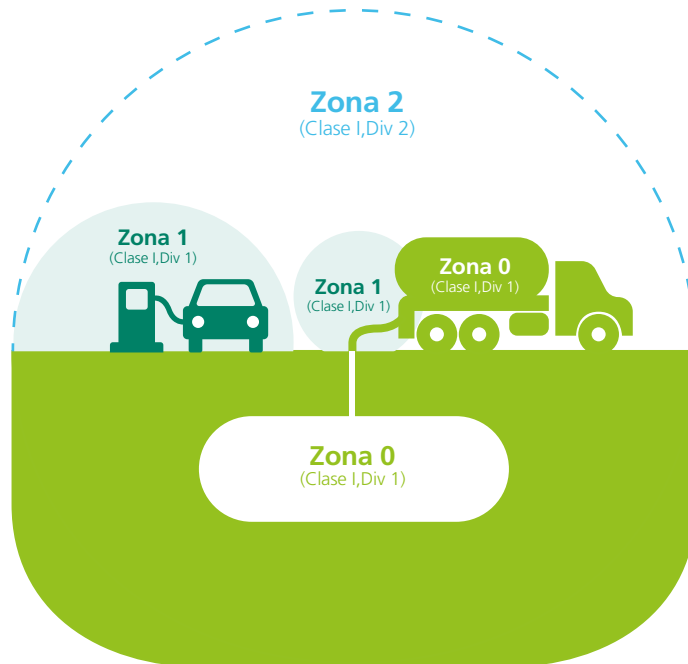

La información contenida corresponde a valores nominales registrados bajo condiciones controladas de tensión y temperatura. Imagen de referencia, Sylvania se reserva el derecho de modificar y/o cambiar este producto o sus especificaciones técnicas sin notificación previa por evolución de la tecnología LED.

## APLICACIONES



LED



## CARACTERÍSTICAS

- Luminaria LED para ambientes con riesgo de explosión, que tienen presencia de vapores y gases inflamables o polvos combustibles, es ideal para entornos hostiles y severos donde puede haber bastante presencia de humedad, alta suciedad, partículas de polvo, ambientes corrosivos y con vibración.
- Adecuada para áreas clasificadas: Clase I, Div 2, Grupos A, B, C y D; Clase II, Div 1, Grupos E, F y G; Clase III.
- Opcional bajo pedido: (Clase I Div1 grupo C y D).
- Chasis en aleación de aluminio, sin cobre y con vidrio templado resistente a la corrosión.
- Alta hermeticidad IP66 cubierta transparente en policarbonato resistentes a impactos y choques térmicos.
- Certificación internacional UL bajo estándar UL844.
- También disponible con suplencia de emergencia.
- Luminaria incluye guayas para suspender en techo o superficies.
- Driver configurable:**
- Rango de potencia configurable con potenciómetro integrado en el driver acorde a las potencias disponibles.

LED LINEAL  
SYL SECURE

IP66

IK08



DRIVER AJUSTABLE



NO DIMERIZABLE



AÑOS DE GARANTÍA

Opcional  
Garantía Extendida

## CURVA FOTOMÉTRICA

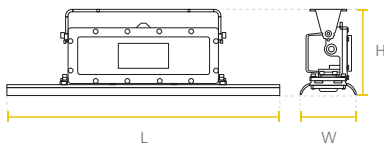
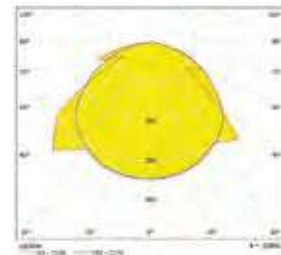

Watt	L(mm)	W(mm)	H(mm)
40W	600	127	205
80W	1200	127	205

## ASPECTOS TÉCNICOS

Código	Potencia (W)	Tensión de operación (V)	Flujo luminoso (lm)	Clase de temperatura	Eficacia de la luminaria (lm/W)	Temp. de color (K)	Vida útil* (h)
P23736	20 - 40	120-277	2.740 - 5.480	CID2:T3C; CIID1:T4A	137	5.000	100.000
P23737	30 - 80	120-277	4.110 - 10.960	CID2:T3C; CIID1:T4A	137	5.000	100.000

\* Vida útil estimada LM80, TM21, con mantenimiento del flujo luminoso al 70% (L70) a 25°C.

La información contenida corresponde a valores nominales registrados bajo condiciones controladas de tensión y temperatura. Imagen de referencia, Sylvania se reserva el derecho de modificar y/o cambiar este producto o sus especificaciones técnicas sin notificación previa por evolución de la tecnología LED.

## APLICACIONES



PLANTAS PETROQUÍMICAS



ALMACENAMIENTO INDUSTRIAL



ALMACENAMIENTO INDUSTRIAL



PLANTAS ELÉCTRICAS



MUELLES DE CARGA



CAMPOS PETROLEROS Y MINAS



## CARACTERÍSTICAS

- Luminaria LED diseñada para ambientes con riesgo de explosión que tienen presencia de vapores, gases inflamables o polvos combustibles, es ideal para entornos hostiles y severos donde puede haber presencia de humedad, alta suciedad, partículas de polvo, ambientes corrosivos y con vibración.
- Adecuada para áreas clasificadas: Clase I, Div 2, Grupos A, B, C y D; Clase II, Div 1, Grupos E, F y G; Clase II, Div 2, Grupos F y G; Clase III.
- Chasis en aleación de aluminio, sin cobre y con vidrio templado resistente a la corrosión.
- Alta hermeticidad IP66.
- Certificación internacional ETL bajo estándar UL844.
- Luminaria incluye soporte en U en acero inoxidable para montaje de sobreponer en techo o muro.

**Driver configurable:**

- Rango de potencia configurable con potenciómetro integrado en el driver acorde a las potencias disponibles.

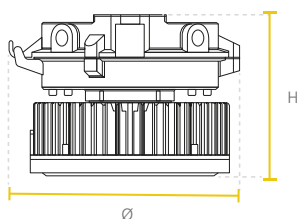

Watt	Ø(mm)	H(mm)
80W / 150W	316	230

LED HIGH BAY  
SYL SECURE

IP66

IK08

DIMERIZABLE  
0-10V5  
AÑOS DE GARANTÍA— Opcional  
Garantía Extendida

## CURVA FOTOMÉTRICA

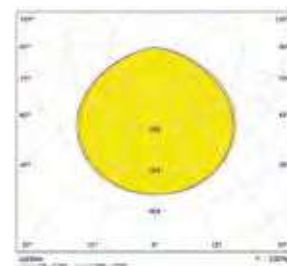

## ASPECTOS TÉCNICOS

Código	Potencia (W)	Tensión de operación (V)	Flujo luminoso (lm)	Clase de temperatura	Eficacia de la luminaria (lm/W)	Temp. de color (K)	Vida útil* (h)
<b>P23951</b>	30 - 80	100-277	4.500 - 12.000	T4A	150	5.000	100.000
<b>P23741</b>	60 - 150	100-277	9.000 - 22.500	T4A	150	5.000	100.000

\* Vida útil estimada LM80, TM21, con mantenimiento del flujo luminoso al 70% (L70) a 25°C.

La información contenida corresponde a valores nominales registrados bajo condiciones controladas de tensión y temperatura. Imagen de referencia, Sylvania se reserva el derecho de modificar y/o cambiar este producto o sus especificaciones técnicas sin notificación previa por evolución de la tecnología LED.

## APLICACIONES



PLANTAS PETROQUÍMICAS



ALMACENAMIENTO INDUSTRIAL



ALMACENAMIENTO INDUSTRIAL



PLANTAS ELÉCTRICAS



MUELLES DE CARGA



CAMPOS PETROLEROS Y MINAS

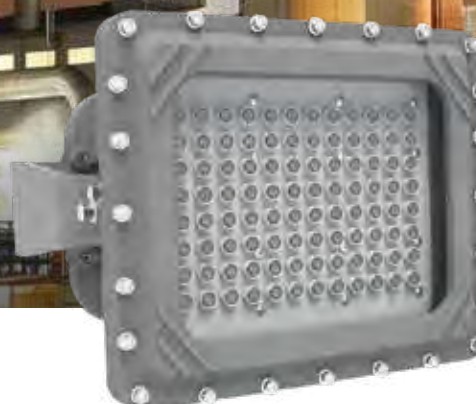

LED

## CARACTERÍSTICAS

- Proyector LED diseñado para ambientes con riesgo de explosión que tienen presencia de vapores, gases inflamables o polvos combustibles, es ideal para entornos hostiles y severos donde puede haber presencia de humedad, alta suciedad, partículas de polvo, ambientes corrosivos y con vibración.
- Adecuada para áreas clasificadas: Clase I, Div 2, Grupos A, B, C y D; Clase II, Div 2, Grupos F y G; Clase III.
- **Opcional bajo pedido:** (Clase 1 Div 1 grupo C y D).
- Chasis en aleación de aluminio, sin cobre y con vidrio templado resistente a la corrosión.
- Alta hermeticidad IP66.
- Certificación internacional UL bajo estándar UL844.
- Luminaria incluye soporte en U en acero inoxidable para montaje de sobreponer en techo o muro.
- **Driver configurable:**
- Rango de potencia configurable con potenciómetro integrado en el driver acorde a las potencias disponibles.

LED FLOOD LIGHT  
SYL SECURE

IP66

IK08



— Opcional  
Garantía Extendida

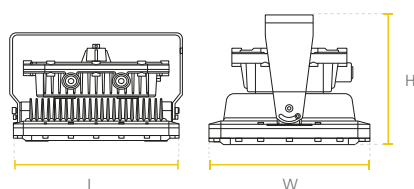

Watt	L(mm)	W(mm)	H(mm)
100W / 150W	328	271	239

## CURVA FOTOMÉTRICA

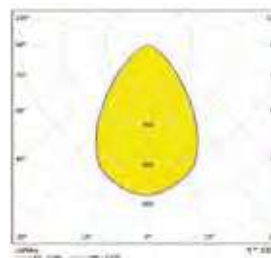

## ASPECTOS TÉCNICOS

Código	Potencia (W)	Tensión de operación (V)	Flujo luminoso (lm)	Clase de temperatura	Eficacia de la luminaria (lm/W)	Temp. de color (K)	Vida útil* (h)
<b>P23743</b>	40 - 100	120-277	5.200 - 13.000	T4A	130	5.000	100.000
<b>P23744</b>	60 - 150	120-277	7.800 - 19.500	T4A	130	5.000	100.000

\* Vida útil estimada LM80, TM21, con mantenimiento del flujo luminoso al 70% (L70) a 25°C.

La información contenida corresponde a valores nominales registrados bajo condiciones controladas de tensión y temperatura. Imagen de referencia, Sylvania se reserva el derecho de modificar y/o cambiar este producto o sus especificaciones técnicas sin notificación previa por evolución de la tecnología LED.





#### APLICACIONES



PLANTAS PETROQUÍMICAS



ALMACENAMIENTO INDUSTRIAL



ALMACENAMIENTO INDUSTRIAL



PLANTAS ELÉCTRICAS



MUELLES DE CARGA



CAMPOS PETROLEROS Y MINAS



#### CARACTERÍSTICAS

- Luminaria con protección, para uso seguro en áreas con riesgo de explosión.
- Cuenta con terminales en ambos extremos, que permiten instalar varias luminarias en cadena.
- Cuerpo en aluminio con pintura anticorrosiva resistente al polvo y agua, apropiada para el uso en áreas clasificadas.
- Anti-corrosión: WF2.
- Temperatura ambiente de operación:  $-40\text{ }^{\circ}\text{C} \sim 50\text{ }^{\circ}\text{C}$ .
- Clasificación para ambientes con riesgo de explosión: zonas Clase I, División 2, Grupos A, B, C, D Clase II, División 2, Grupos E, F, G Clase III.

## LED EXPLOSION PROOF LIGHT BC5401



IP66

IK08

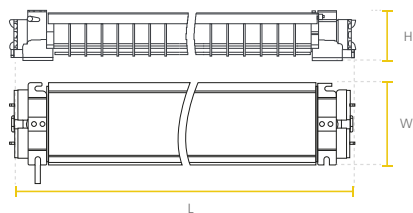

Watt	L(mm)	W(mm)	H(mm)
2x10W	780	180	110
2x20W	1390	180	110

#### CURVA FOTOMÉTRICA

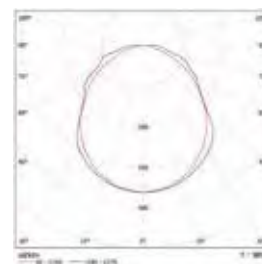

#### ASPECTOS TÉCNICOS

Código	Potencia (W)	Tensión de operación (V)	Flujo luminoso (lm)	Clase de temperatura	Eficacia de la luminaria (lm/W)	Temp. de color (K)	Vida útil* (h)
<b>P26638</b>	20	100-277	1.800	T1 - T6	90	5.000	50.000
<b>P26757</b>	40	100-277	4.000	T1 - T6	90	5.000	50.000

\* Vida útil estimada, con mantenimiento del flujo luminoso al 70% (L70), sobre luminaria completa.

La información contenida corresponde a valores nominales registrados bajo condiciones controladas de tensión y temperatura. Imagen de referencia, Sylvania se reserva el derecho de modificar y/o cambiar este producto o sus especificaciones técnicas sin notificación previa por evolución de la tecnología LED.

## APLICACIONES



PLANTAS PETROQUÍMICAS



ALMACENAMIENTO INDUSTRIAL



ALMACENAMIENTO INDUSTRIAL



PLANTAS ELÉCTRICAS



MUELLES DE CARGA



CAMPOS PETROLEROS Y MINAS



## CARACTERÍSTICAS

- Luminaria LED diseñada con suplencia de emergencia con autonomía de 180 minutos para ambientes con riesgo de explosión que tienen presencia de vapores, gases inflamables o polvos combustibles, ideal para entornos hostiles y severos donde puede haber presencia de humedad, alta suciedad, polvo, ambientes corrosivos y con vibración.
- Adecuada para áreas clasificadas: Clase I, Div 1, Grupos C y D; Clase I, Div 2, Grupos A, B, C y D; Clase II, Div 1, Grupos E, F y G; Clase II, Div 2, Grupos F y G; Clase III.
- Chasis en aleación de aluminio sin cobre y spots en vidrio resistentes a la corrosión.
- Alta hermeticidad IP66 y lentes resistentes a impactos y choques térmicos.
- Certificación internacional bajo estándar UL844 UL 924.
- Incluye soporte en acero inoxidable para montaje sobreponer.

LED EMERGENCIA  
R1 SYL SECURE

IP66

IK10

## CURVA FOTOMÉTRICA

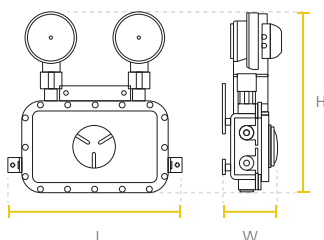
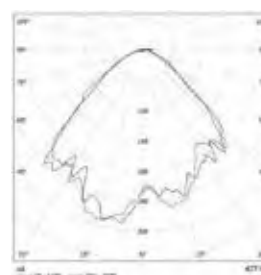

Watt	L(mm)	W(mm)	H(mm)
10W	147	156	72

## ASPECTOS TÉCNICOS

Código	Potencia (W)	Tensión de operación (V)	Flujo luminoso en emergencia (lm)	Clase de temperatura	Eficacia de la luminaria (lm/W)	Temp. de color (K)	Vida útil* (h)	Autonomía en emergencia
<b>P27685</b>	10	100-277	683	T4	68	5.000	50.000	180 min

\* Vida útil estimada LM80, TM21, con mantenimiento del flujo luminoso al 70% (L70) a 25°C.

La información contenida corresponde a valores nominales registrados bajo condiciones controladas de tensión y temperatura. Imagen de referencia, Sylvania se reserva el derecho de modificar y/o cambiar este producto o sus especificaciones técnicas sin notificación previa por evolución de la tecnología LED.

## APLICACIONES



PLANTAS PETROQUÍMICAS



ALMACENAMIENTO INDUSTRIAL



ALMACENAMIENTO INDUSTRIAL



PLANTAS ELÉCTRICAS



MUELLES DE CARGA



CAMPOS PETROLEROS Y MINAS



## CARACTERÍSTICAS

- Luminaria LED diseñada con suplencia de emergencia para ambientes con riesgo de explosión, que tienen presencia de vapores y gases inflamables o polvos combustibles.
- Ideal para entornos: hostiles y severos donde puede haber presencia de humedad, alta suciedad, partículas de polvo, ambientes corrosivos y con vibración.
- Adecuada para áreas clasificadas: Clase I, Div 2, Grupos A, B, C y D; Clase II, Div 1, Grupos E, F y G; Clase III.  
**Opcional bajo pedido:** (Clase I Div1 grupo C y D).
- Chasis en aleación de aluminio, sin cobre y con vidrio templado resistente a la corrosión.
- Alta hermeticidad IP66 y lentes de vidrio resistentes a los impactos y choques térmicos.
- Certificación internacional UL bajo estándar UL844.

# LED LINEAL SYL SECURE EMERGENCIA



IP66

IK08



## CURVA FOTOMÉTRICA

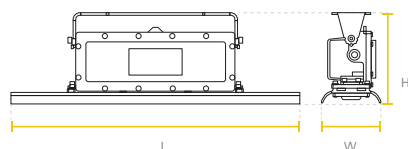

Watt	L(mm)	W(mm)	H(mm)
40W	600	127	205

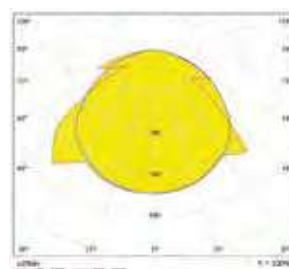

## ASPECTOS TÉCNICOS

Código	Potencia nominal (W)	Potencia lumin. en emergencia (W)	Tensión de operación (V)	Flujo luminoso (lm)	Flujo luminoso en emergencia (lm)	Clase de temperatura	Eficacia de la luminaria (lm/W)	Temp. de color (K)	Vida útil* (h)	Autonomía en emergencia
<b>P23738</b>	20 ~ 40	15	120-277	2.740-5.480	2.055	CID2:T3C; CIID1:T4A	137	5.000	100.000	90 min

\* Vida útil estimada LM80, TM21, con mantenimiento del flujo luminoso al 70% (L70) a 25°C.

La información contenida corresponde a valores nominales registrados bajo condiciones controladas de tensión y temperatura. Imagen de referencia, Sylvania se reserva el derecho de modificar y/o cambiar este producto o sus especificaciones técnicas sin notificación previa por evolución de la tecnología LED.

## APLICACIONES



## CARACTERÍSTICAS

- Luminaria LED diseñada para ambientes con riesgo de explosión que tienen presencia de vapores, gases inflamables o polvos combustibles, ideal para entornos hostiles y severos donde puede haber presencia de humedad, alta suciedad, polvo, ambientes corrosivos y con vibración.
- Adecuada para áreas clasificadas: Clase I, Division 1, Grupos C, D; Clase I, Division 2, Grupos A, B, C, D; Clase II, Division 1, Grupos E, F, G; Clase II, Division 2, Grupos F, G; Clase III.
- Chasis en aleación de aluminio sin cobre y vidrio templado resistentes a la corrosión.
- Alta hermeticidad IP66, vidrio resistentes a impactos y choques térmicos.
- Certificación internacional bajo estándar UL844.
- Incluye soporte en para montaje sobreponer muro / techo.

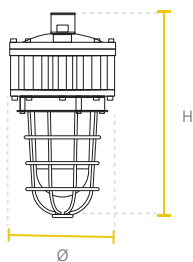

Watt	Ø(mm)	H(mm)
20W	311	175

## CURVA FOTOMÉTRICA

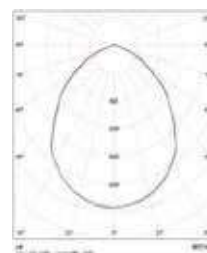

## ASPECTOS TÉCNICOS

Código	Potencia (W)	Tensión de operación (V)	Flujo luminoso en emergencia (lm)	Clase de temperatura	Eficacia de la luminaria (lm/W)	Temp. de color (K)	Vida útil * (h)
<b>P27687</b>	20	100-277	2.250	T4	112	5.000	50.000

\* Vida útil estimada LM80, TM21, con mantenimiento del flujo luminoso al 70% (L70) a 25°C.

La información contenida corresponde a valores nominales registrados bajo condiciones controladas de tensión y temperatura. Imagen de referencia, Sylvania se reserva el derecho de modificar y/o cambiar este producto o sus especificaciones técnicas sin notificación previa por evolución de la tecnología LED.

NUEVO  
PRODUCTOLED BEACON  
SYL SECURE

IP66

IK10



## APLICACIONES



PLANTAS PETROQUÍMICAS



ALMACENAMIENTO INDUSTRIAL



ALMACENAMIENTO INDUSTRIAL



PLANTAS ELÉCTRICAS



MUELLES DE CARGA



CAMPOS PETROLEROS Y MINAS



NUEVO  
PRODUCTO

LED

## CARACTERÍSTICAS

- Luminaria LED diseñada para ambientes con alto riesgo de explosión que tienen presencia de vapores, gases inflamables o polvos combustibles, ideal para entornos hostiles y severos donde puede haber presencia de humedad, alta suciedad, polvo, ambientes corrosivos y con vibración.
- Adecuada para áreas clasificadas: Clase I, Division 2, Grupos A, B, C, D; Clase II, Division 2, Grupos F, G; Clase III.
- Chasis en aleación de aluminio sin cobre y vidrio templado resistentes a la corrosión.
- Alta hermeticidad IP66, vidrio resistentes a impactos y choques térmicos.
- Certificación internacional bajo estándar UL844.
- Incluye soporte en para montaje sobreponer muro/techo.

# LED BEACON SYL SECURE



IP66

IK10

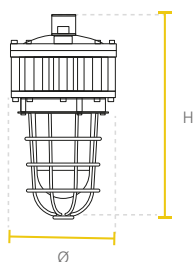

Watt	Ø(mm)	H(mm)
20W	328	145

## CURVA FOTOMÉTRICA

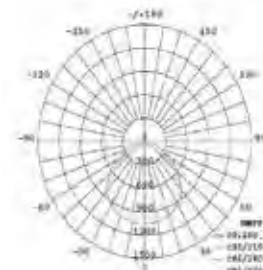

## ASPECTOS TÉCNICOS

Código	Potencia (W)	Tensión de operación (V)	Flujo luminoso en emergencia (lm)	Clase de temperatura	Eficacia de la luminaria (lm/W)	Temp. de color (K)	Vida útil* (h)
<b>P27688</b>	20	100-277	1.940	T4	97	5.000	35.000

\* Vida útil estimada LM80, TM21, con mantenimiento del flujo luminoso al 70% (L70) a 25°C.

La información contenida corresponde a valores nominales registrados bajo condiciones controladas de tensión y temperatura. Imagen de referencia, Sylvania se reserva el derecho de modificar y/o cambiar este producto o sus especificaciones técnicas sin notificación previa por evolución de la tecnología LED.

**SYLVANIA**

**07**



**El camino más  
seguro a la  
*mejor iluminación.***

## Spots de Emergencia

LED Emergencia  
R1

88

LED Emergencia  
R2

89

LED Emergencia  
R3

90

LED Emergencia  
R3 Design

91

LED Emergencia  
Aplique

92

## Avisos

LED Emergencia  
Aviso Salida

93

LED Emergencia  
Aviso Flecha

94

## Portable

LED Emergencia  
3.2W 48 PCS

95

## Bala

LED Emergencia  
Bala

96

## Hermética

LED Emergencia  
Anti polvo Hermética

97

## SylSecure

LED Emergencia R1  
SylSecure

98

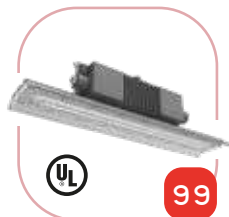
LED Lineal SylSecure  
Emergencia

99

## High Bay

LED High Bay  
GC350 Emergencia

100

SOLUCIONES  
DE ILUMINACIÓN DE

# EMERGENCIA

ILUMINACIÓN INTERIOR LED

## APLICACIONES



PLANTAS DE PRODUCCIÓN



BODEGAS



OFICINAS



INSTALACIONES EDUCATIVAS



ÁREAS DEPORTIVAS INTERIORES



PARQUEADEROS CUBIERTOS



LED

## CARACTERÍSTICAS

- Luminaria LED de emergencia con botón de prueba e indicador de carga.
- Carcasa termoplástica, con cabezales cuadrados ajustables.
- Tipo de distribución: Ángulo cerrado dirigible.
- Tipo de montaje: Sobreponer.
- Tiempo de recarga: 24 horas.
- Conjunto óptico optimizado, para mejorar la distribución de la luz.

LED

## EMERGENCIA R1

IP20

## CURVA FOTOMÉTRICA

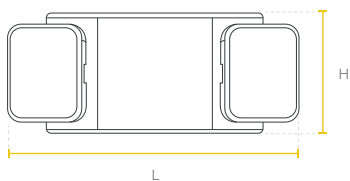

Watt	L(mm)	W(mm)	H(mm)
2x1.6W	392	120	130

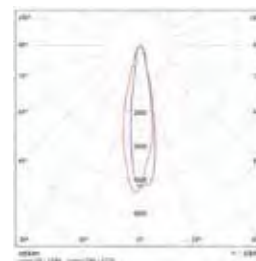

## ASPECTOS TÉCNICOS

Código	Potencia (W)	Consumo de potencia (W)	Tensión de operación (V)	Flujo luminoso (lm)	Factor de potencia	Temp. de color (K)	IRC	Autonomía
<b>P23342</b>	2x1.6	1.5	100-277	2x80	0,5	6.500	>70	90 min

\* Vida útil estimada, con mantenimiento del flujo luminoso al 70% (L70), sobre luminaria completa.

La información contenida corresponde a valores nominales registrados bajo condiciones controladas de tensión y temperatura. Imagen de referencia, Sylvania se reserva el derecho de modificar y/o cambiar este producto o sus especificaciones técnicas sin notificación previa por evolución de la tecnología LED.



## APLICACIONES



PLANTAS DE PRODUCCIÓN



BODEGAS



OFICINAS



INSTALACIONES EDUCATIVAS



ÁREAS DEPORTIVAS INTERIORES



PARQUEADEROS CUBIERTOS



## CARACTERÍSTICAS

- Luminaria LED de emergencia con botón de prueba e indicador de carga.
- Carcasa termoplástica compacta.
- Color blanco mate.
- Tipo de montaje: Sobreponer.
- Tiempo de recarga: 24 horas.
- Conjunto óptico optimizado, para mejorar la distribución de la luz.

LED

# EMERGENCIA R2

IP20

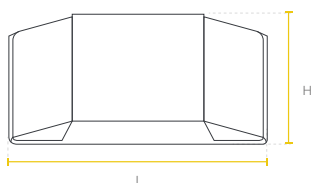

Watt	L(mm)	W(mm)	H(mm)
2x1.5W	301	59	131

## CURVA FOTOMÉTRICA

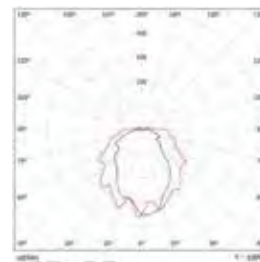

## ASPECTOS TÉCNICOS

Código	Potencia (W)	Consumo de potencia (W)	Tensión de operación (V)	Flujo luminoso (lm)	Factor de potencia	Temp. de color (K)	IRC	Autonomía
<b>P23343</b>	2x1.5	3	100-277V	2x120	0,5	6.500	>70	90 min

\* Vida útil estimada, con mantenimiento del flujo luminoso al 70% (L70), sobre luminaria completa.

La información contenida corresponde a valores nominales registrados bajo condiciones controladas de tensión y temperatura. Imagen de referencia, Sylvania se reserva el derecho de modificar y/o cambiar este producto o sus especificaciones técnicas sin notificación previa por evolución de la tecnología LED.

## APLICACIONES



NUEVA  
VERSIÓN  
2Q

LED

## CARACTERÍSTICAS

- Luminaria LED para iluminación de emergencia, para montaje en techo o en pared, con diseño moderno.
- Proyección uniforme de la luz, con batería integrada para brindar hasta 90 minutos de autonomía.
- Diseño compacto con spots integrados ajustables.
- Indicador de estado de batería.

LED

## EMERGENCIA R3

IP20

## CURVA FOTOMÉTRICA

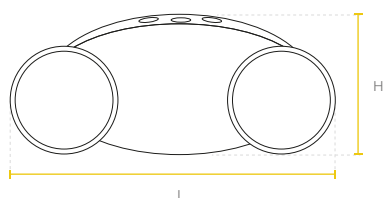

Watt	L(mm)	W(mm)	H(mm)
2x1W	258	68	116

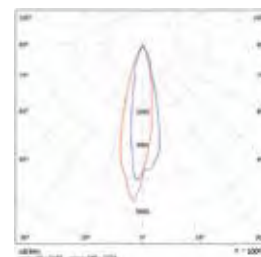

## ASPECTOS TÉCNICOS

Código	Potencia (W)	Consumo de potencia (W)	Tensión de operación (V)	Flujo luminoso (lm)	Factor de potencia	Temp. de color (K)	IRC	Autonomía
<b>P23345</b>	2x1	2	110-277	2x100	>0,5	6.500	>70	90 min

\* Vida útil estimada, con mantenimiento del flujo luminoso al 70% (L70), sobre luminaria completa.

La información contenida corresponde a valores nominales registrados bajo condiciones controladas de tensión y temperatura. Imagen de referencia, Sylvania se reserva el derecho de modificar y/o cambiar este producto o sus especificaciones técnicas sin notificación previa por evolución de la tecnología LED.

## APLICACIONES



PLANTAS DE PRODUCCIÓN



BODEGAS



OFICINAS



INSTALACIONES EDUCATIVAS



ÁREAS DEPORTIVAS INTERIORES



PARQUEADEROS CUBIERTOS



## CARACTERÍSTICAS

- Luminaria LED para iluminación de emergencia, para montaje en techo o en pared, con diseño moderno.
- Proyección uniforme de la luz, con batería integrada para brindar hasta 90 minutos de autonomía.
- Diseño compacto con spots integrados ajustables.
- Indicador de estado de batería.

LED

# EMERGENCIA R3 DESIGN

IP20

## CURVA FOTOMÉTRICA

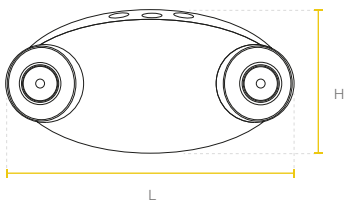

Watt	L(mm)	W(mm)	H(mm)
2x1W	216	55	100

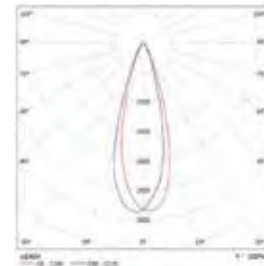

## ASPECTOS TÉCNICOS

Código	Potencia (W)	Consumo de potencia (W)	Tensión de operación (V)	Flujo luminoso (lm)	Factor de potencia	Temp. de color (K)	IRC	Autonomía
<b>P28760</b>	2x1	2	100-277	2x110	>0,4	6.000	>70	90 min

\* Vida útil estimada, con mantenimiento del flujo luminoso al 70% (L70), sobre luminaria completa.

La información contenida corresponde a valores nominales registrados bajo condiciones controladas de tensión y temperatura. Imagen de referencia, Sylvania se reserva el derecho de modificar y/o cambiar este producto o sus especificaciones técnicas sin notificación previa por evolución de la tecnología LED.

## APLICACIONES



## CARACTERÍSTICAS

- Luminaria LED de emergencia tipo aplique para uso interior, con diseño compacto basado en módulos LED lineales.
- Iluminación de emergencia en escaleras, parqueaderos, fachadas y pasillos.
- Chasis de color blanco con cubierta opalizada.
- Tipo de montaje: incrustar / Sobreponer.
- Indicador de estado de batería.
- Batería recargable y botón de prueba.
- La luminaria cuenta con troqueles en diferentes partes del chasis para la instalación de la acometida eléctrica IP65.

LED

EMERGENCIA  
APLIQUE

CE

IP65

## CURVA FOTOMÉTRICA

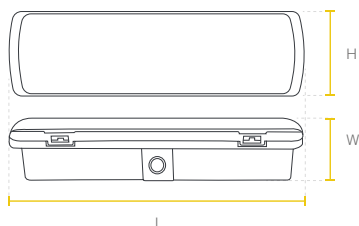

Watt	L(mm)	W(mm)	H(mm)
4W	269	54	100

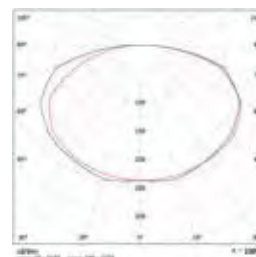

## ASPECTOS TÉCNICOS

Código	Potencia LED (W)	Consumo de potencia (W)	Tensión de operación (V)	Flujo luminoso (lm)	Factor de potencia	Temp. de color (K)	IRC	Autonomía
<b>P26848</b>	4	1,8	120~277	350	0,9	6.000	>70	90 min

\* Vida útil estimada, con mantenimiento del flujo luminoso al 70% (L70), sobre luminaria completa.

La información contenida corresponde a valores nominales registrados bajo condiciones controladas de tensión y temperatura. Imagen de referencia, Sylvania se reserva el derecho de modificar y/o cambiar este producto o sus especificaciones técnicas sin notificación previa por evolución de la tecnología LED.

## APLICACIONES



## CARACTERÍSTICAS

- Señalizador de salida LED de alta luminosidad con botón de prueba e indicador de carga.
- Cuerpo plástico inyectado, material ignífugo.
- Modo de trabajo permanente.
- Batería tipo: Níquel Cadmio.
- Tiempo de recarga: 24 horas.
- Indicador de carga: Si.

LED

EMERGENCIA  
AVISO SALIDA

IP20

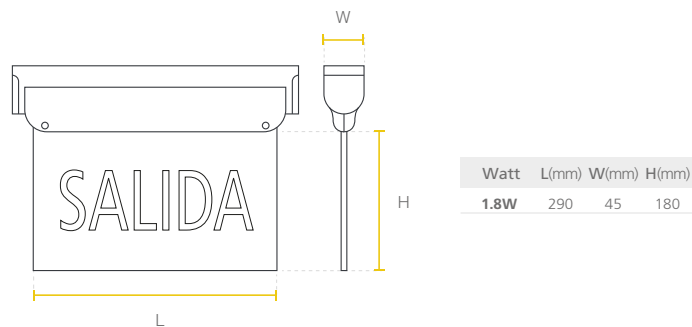

## ASPECTOS TÉCNICOS

Código	Potencia LED (W)	Tensión de operación (V)	Factor de potencia	Descripción	Autonomía
<b>P33718</b>	1.8	110~130	0,9	Acrílico transparente con color de letra verde	300 min

\* Vida útil estimada, con mantenimiento del flujo luminoso al 70% (L70), sobre luminaria completa.

La información contenida corresponde a valores nominales registrados bajo condiciones controladas de tensión y temperatura. Imagen de referencia, Sylvania se reserva el derecho de modificar y/o cambiar este producto o sus especificaciones técnicas sin notificación previa por evolución de la tecnología LED.

## APLICACIONES



LED

## CARACTERÍSTICAS

- Aviso LED para señalización de emergencia, para montaje en techo, con diseño moderno y robusto.
- Con batería integrada para brindar más de 300 minutos de autonomía.
- Diseño compacto basado en módulos LED SMD.
- Chasis de color gris.
- Batería recargable y botón de prueba.
- Indicador de estado de batería.

LED

EMERGENCIA  
AVISO FLECHA

IP20

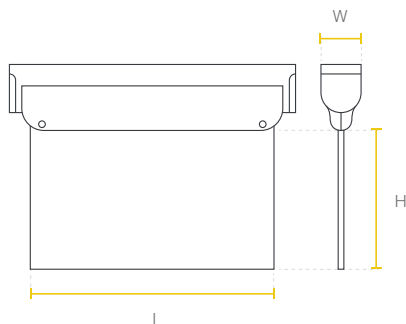

Watt	L(mm)	W(mm)	H(mm)
1.8W	290	45	180

## ASPECTOS TÉCNICOS

Código	Potencia LED (W)	Tensión de operación (V)	Factor de potencia	Descripción	Autonomía
P38059	1.8	110~130	0,9	LED EMERG AVISO FL DCHA	300 min
P38064	1.8	110~130	0,9	LED EMERG AVISO FL IZQ	300 min
P38065	1.8	110~130	0,9	LED EMERG AVISO FL ARRIBA	300 min
P38066	1.8	110~130	0,9	LED EMERG AVISO FL ABAJO	300 min

\* Vida útil estimada, con mantenimiento del flujo luminoso al 70% (L70), sobre luminaria completa.

La información contenida corresponde a valores nominales registrados bajo condiciones controladas de tensión y temperatura. Imagen de referencia, Sylvania se reserva el derecho de modificar y/o cambiar este producto o sus especificaciones técnicas sin notificación previa por evolución de la tecnología LED.



#### APLICACIONES



#### CARACTERÍSTICAS

- Diseño compacto basado en módulos LED lineales.
- Chasis de color blanco.
- Batería recargable y botón de prueba.
- Indicador de estado de batería.
- Luminaria LED para iluminación de emergencia portable.

LED

# EMERGENCIA 48 PCS

IP20

#### CURVA FOTOMÉTRICA

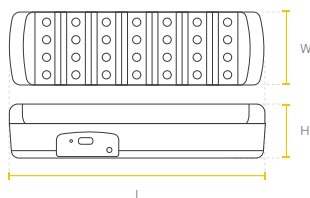

Watt	L(mm)	W(mm)	H(mm)
2W	339	76	78

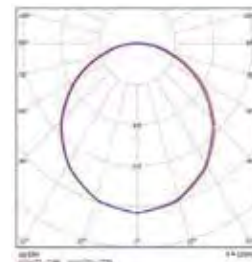

#### ASPECTOS TÉCNICOS

Código	Potencia (W)	Consumo de potencia (W)	Tensión de operación (V)	Flujo luminoso (lm)	Factor de potencia	Temp. de color (K)	IRC	Autonomía
<b>P25454</b>	2	2.8	100~277	200	0,9	6.500	≥70	240 min

\* Vida útil estimada, con mantenimiento del flujo luminoso al 70% (L70), sobre luminaria completa.

La información contenida corresponde a valores nominales registrados bajo condiciones controladas de tensión y temperatura. Imagen de referencia, Sylvania se reserva el derecho de modificar y/o cambiar este producto o sus especificaciones técnicas sin notificación previa por evolución de la tecnología LED.

## APLICACIONES



1.

2.

LED

## CARACTERÍSTICAS

- Bala LED de emergencia con autonomía de 120 minutos.
- Brinda iluminación de evacuación con alta confiabilidad y eficiencia energética.
- Iluminación de emergencia en escaleras, parqueaderos, y pasillos.
- Diseñada para montaje incrustada en cielo raso drywall.
- Indicador de estado de batería.
- Batería recargable y botón de prueba.
- Grado de protección: IP20 para uso en interiores.

LED

EMERGENCIA  
BALA

IP20

## CURVA FOTOMÉTRICA

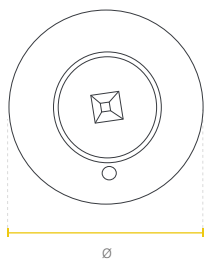

Versión Ø(mm) W(mm)

1. / 2. 84 35

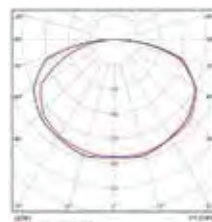

VERSIÓN 1. SIMÉTRICA

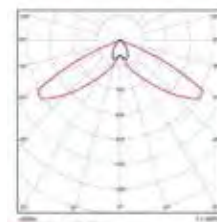

VERSIÓN 2. ASIMÉTRICA

## ASPECTOS TÉCNICOS

Código	Fotometría	Potencia LED (W)	Consumo de potencia (W)	Tensión de operación (V)	Flujo luminoso (lm)	Factor de potencia	Temp. de color (K)	IRC	Autonomía
<b>P26784</b>	1. Simétrica	1.2	4.5	100-277	170	0,5	6.000	>80	120 min
<b>P28306</b>	2. Asimétrica	1.5	4.5	100-277	170	0,5	6.000	>80	120 min

\* Vida útil estimada, con mantenimiento del flujo luminoso al 70% (L70), sobre luminaria completa.

La información contenida corresponde a valores nominales registrados bajo condiciones controladas de tensión y temperatura. Imagen de referencia, Sylvania se reserva el derecho de modificar y/o cambiar este producto o sus especificaciones técnicas sin notificación previa por evolución de la tecnología LED.



## APLICACIONES



## CARACTERÍSTICAS

- Luminaria hermética LED módulo para ambientes con alto grado de humedad y suciedad, diseñada con LED de alta eficacia, driver y kit batería de emergencia, reduce los costos de consumo de energía y de mantenimiento.
- Diseño con strip LED y difusor opalizado.
- Chasis en policarbonato resistente al impacto.
- Puede ser usada para la iluminación en emergencia o en caso de fallas en el suministro de energía.
- Autonomía de 180 min.

# LED HERMÉTICA EMERGENCIA ANTI POLVO



## CURVA FOTOMÉTRICA



Watt	L(mm)	W(mm)	H(mm)
36W	1200	75	75

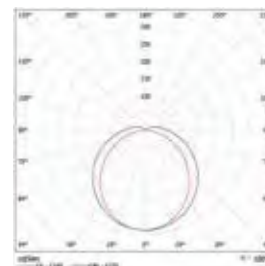

## ASPECTOS TÉCNICOS

Código	Potencia (W)	Tensión de operación (V)	Flujo luminoso (lm)	Flujo lumin. en emergencia (lm)	Factor de potencia	Eficacia de la luminaria (lm/W)	Temp. de color (K)	IRC	Ang. de apertura	Autonomía
<b>P23456</b>	36	100-277	4.320	690	>0,90	120	6.500	>80	110°	180 min

\* Vida útil estimada, con mantenimiento del flujo luminoso al 70% (L70), sobre luminaria completa.

La información contenida corresponde a valores nominales registrados bajo condiciones controladas de tensión y temperatura. Imagen de referencia, Sylvania se reserva el derecho de modificar y/o cambiar este producto o sus especificaciones técnicas sin notificación previa por evolución de la tecnología LED.

## APLICACIONES



PLANTAS PETROQUÍMICAS



ALMACENAMIENTO INDUSTRIAL



ALMACENAMIENTO INDUSTRIAL



PLANTAS ELÉCTRICAS



MUELLES DE CARGA



CAMPOS PETROLEROS Y MINAS



NUEVO PRODUCTO



## CARACTERÍSTICAS

- Luminaria LED diseñada con suplencia de emergencia con autonomía de 180 minutos para ambientes con riesgo de explosión que tienen presencia de vapores, gases inflamables o polvos combustibles, ideal para entornos hostiles y severos donde puede haber presencia de humedad, alta suciedad, polvo, ambientes corrosivos y con vibración.
- Adecuada para áreas clasificadas: Clase I, Div 1, Grupos C y D; Clase I, Div 2, Grupos A, B, C y D; Clase II, Div 1, Grupos E, F y G; Clase II, Div 2, Grupos F y G; Clase III.
- Chasis en aleación de aluminio sin cobre y spots en vidrio resistentes a la corrosión.
- Alta hermeticidad IP66 y lentes resistentes a impactos y choques térmicos.
- Certificación internacional bajo estándar UL844 UL 924.
- Incluye soporte en acero inoxidable para montaje sobreponer.

LED

EMERGENCIA R1  
SYL SECURE

IP66

IK10

## CURVA FOTOMÉTRICA

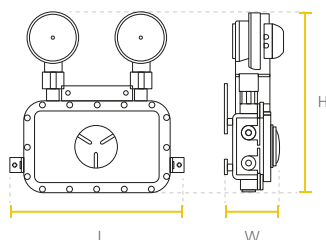
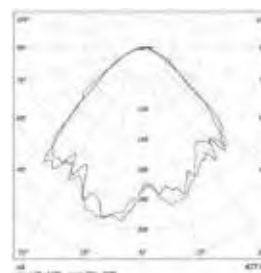

Watt	L(mm)	W(mm)	H(mm)
10W	147	156	72

## ASPECTOS TÉCNICOS

Código	Potencia (W)	Tensión de operación (V)	Flujo luminoso en emergencia (lm)	Clase de temperatura	Eficacia de la luminaria (lm/W)	Temp. de color (K)	Vida útil* (h)	Autonomía en emergencia
<b>P27685</b>	10	100-277	683	T4	68	5.000	50.000	180 min

\* Vida útil estimada LM80, TM21, con mantenimiento del flujo luminoso al 70% (L70) a 25°C.

La información contenida corresponde a valores nominales registrados bajo condiciones controladas de tensión y temperatura. Imagen de referencia, Sylvania se reserva el derecho de modificar y/o cambiar este producto o sus especificaciones técnicas sin notificación previa por evolución de la tecnología LED.

## APLICACIONES



PLANTAS PETROQUÍMICAS



ALMACENAMIENTO INDUSTRIAL



ALMACENAMIENTO INDUSTRIAL



PLANTAS ELÉCTRICAS



MUELLES DE CARGA



CAMPOS PETROLEROS Y MINAS



## CARACTERÍSTICAS

- Luminaria LED diseñada con suplencia de emergencia para ambientes con riesgo de explosión, que tienen presencia de vapores y gases inflamables o polvos combustibles.
- Ideal para entornos: hostiles y severos donde puede haber presencia de humedad, alta suciedad, partículas de polvo, ambientes corrosivos y con vibración.
- Adecuada para áreas clasificadas: Clase I, Div 2, Grupos A, B, C y D; Clase II, Div 1, Grupos E, F y G; Clase III.  
**Opcional bajo pedido:** (Clase I Div1 grupo C y D).
- Chasis en aleación de aluminio, sin cobre y con vidrio templado resistente a la corrosión.
- Alta hermeticidad IP66 y lentes de vidrio resistentes a los impactos y choques térmicos.
- Certificación internacional UL bajo estándar UL844.

# LED LINEAL SYL SECURE EMERGENCIA



IP66

IK08



## CURVA FOTOMÉTRICA

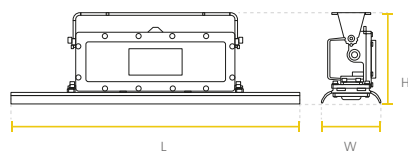

Watt	L(mm)	W(mm)	H(mm)
40W	600	127	205

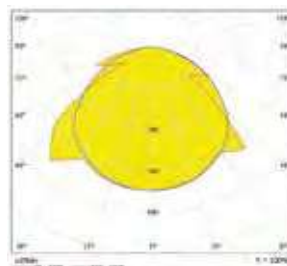

## ASPECTOS TÉCNICOS

Código	Potencia nominal (W)	Potencia lumin. en emergencia (W)	Tensión de operación (V)	Flujo luminoso (lm)	Flujo luminoso en emergencia (lm)	Clase de temperatura	Eficacia de la luminaria (lm/W)	Temp. de color (K)	Vida útil* (h)	Autonomía en emergencia
<b>P23738</b>	20 ~ 40	15	120-277	2.740-5.480	2.055	CID2:T3C; CIID1:T4A	137	5.000	100.000	90 min

\* Vida útil estimada LM80, TM21, con mantenimiento del flujo luminoso al 70% (L70) a 25°C.

La información contenida corresponde a valores nominales registrados bajo condiciones controladas de tensión y temperatura. Imagen de referencia, Sylvania se reserva el derecho de modificar y/o cambiar este producto o sus especificaciones técnicas sin notificación previa por evolución de la tecnología LED.

## APLICACIONES



## CARACTERÍSTICAS

- Luminaria LED High-Bay con suplencia de emergencia para instalación colgante con gancho.
- Kit batería de emergencia reduce los costos de consumo en energía y mantenimiento.
- Diseñada para mejorar la calidad de iluminación en bodegas, plantas de producción e instalaciones comerciales de grandes superficies, reduciendo costos de energía y mantenimiento.
- Estructura compacta y robusta con chasis de aluminio inyectado.
- Clasificación de seguridad eléctrica: Clase I
- Luminaria con alta eficacia de hasta 150lm/W.
- Temperatura ambiente de operación: 0 °C ~ 40 °C.
- Luminaria con aro metálico de seguridad para instalación incluido.
- Driver atenuable con señal de control tipo 0 a 10V, para la integración con sistemas de automatización de iluminación.
- Autonomía de 90 minutos.

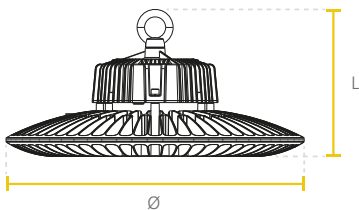

Watt	Ø(mm)	L(mm)
100W	230	147
150W	270	156
200W	320	157
240W	360	167

## ASPECTOS TÉCNICOS

Código	Atenuación	Potencia	Tensión de operación	Flujo luminoso	Flujo lum. en emergencia	Factor de potencia	Eficacia luminaria	Temp. de color	IRC	Ang. de apertura	Autonomía
	(W)	(W)	(V)	(lm)	(lm)			(K)			
<b>P38053</b>	0-10V	100	100-277	15.000	1.800	>0,95	150	5.700	80	90°	90 min
<b>P38054</b>	0-10V	150	100-277	22.000	1.764	>0,95	147	5.700	80	60°	90 min
<b>P38055</b>	0-10V	200	100-277	29.000	1.740	>0,95	145	5.700	80	60°	90 min
<b>P38057</b>	0-10V	240	100-277	35.000	1.752	>0,95	146	5.700	80	60°	90 min

\* Vida útil estimada, con mantenimiento del flujo luminoso al 70% (L70), sobre luminaria completa.

La información contenida corresponde a valores nominales registrados bajo condiciones controladas de tensión y temperatura. Imagen de referencia, Sylvania se reserva el derecho de modificar y/o cambiar este producto o sus especificaciones técnicas sin notificación previa por evolución de la tecnología LED.



## LED HIGH BAY GC350 EMERGENCIA

IP65

IK08



CE



## CURVA FOTOMÉTRICA

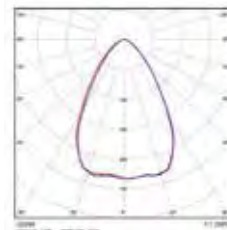

VERSIÓN 60°

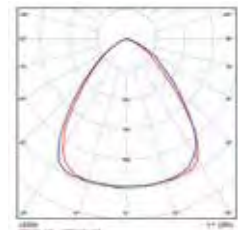

VERSIÓN 90°



**SYLVANIA**

08

---

**Iluminamos  
tus mejores  
*momentos.***

## Lineales

NUEVA  
VERSION

104

LED Lineal  
Mini Continuum

105

LED Lineal  
Continuum

106

LED Lineal  
Batten Elite

107

LED Lineal  
Comercial

108

LED Lineal Eco

## Paneles



109

LED Panel  
Incrustar SlimNUEVO  
PRODUCTO

110

LED Panel  
Backlit SQ

111

LED Panel  
Incrustar Slim RCNUEVO  
PRODUCTO

112

LED Panel  
Backlit RC

113

LED Panel  
Redondo

## Panel de sobreponer



114

LED Panel  
Sobreponer RD

115

LED Bala  
JúpiterNUEVO  
PRODUCTO

116

LED  
Syl Lighter CCT

117

LED Spot



118

Sensores de  
Sobreponer

## Balas

## Sensores

SISTEMAS  
DE ILUMINACIÓNCOMERCIALES  
Y RESIDENCIALES

ILUMINACIÓN INTERIOR LED

## APLICACIONES



OFICINAS

INSTALACIONES  
EDUCATIVAS

TIENDAS

SUPERFICIES  
COMERCIALES

RESIDENCIAL

NUEVA  
VERSIÓN

## CARACTERÍSTICAS

- Luminaria lineal LED con driver independiente y distribución de luz homogénea sin sombras, proporciona un sistema de iluminación limpio y sencillo.
- Diseño moderno y compacto, equipado con regleta LED y difusor opalizado.
- Versión 40W : Perfil de aluminio extruido, acabado en pintura electrostática poliéster.

LED LINEAL  
MINI  
CONTINUUM

IP20



## CURVA FOTOMÉTRICA



Watt	L(mm)	W(mm)	H(mm)
40W	1200	42	65

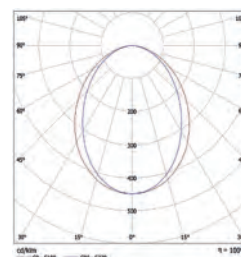

## ASPECTOS TÉCNICOS

Código	Tipo de montaje final	Consumo de potencia (W)	Tensión de operación (V)	Flujo luminoso (lm)	Factor de potencia	Eficacia de la luminaria	Temp. de color (K)	IRC	Ang. de apertura	Vida * útil (h)
<b>P28318</b>	SUSPENDER	40	100-277	3.200	>0,90	80	4.000	>80	110°	35.000

\* Vida útil estimada, con mantenimiento del flujo luminoso al 70% (L70), sobre luminaria completa.

La información contenida corresponde a valores nominales registrados bajo condiciones controladas de tensión y temperatura. Imagen de referencia, Sylvania se reserva el derecho de modificar y/o cambiar este producto o sus especificaciones técnicas sin notificación previa por evolución de la tecnología LED.



## APLICACIONES



OFICINAS



INSTALACIONES EDUCATIVAS



TIENDAS



SUPERFICIES COMERCIALES



RESIDENCIAL

## CARACTERÍSTICAS

- Luminaria lineal LED, distribución de luz homogénea sin sombras, para un sistema de iluminación continuo, limpio y sencillo.
- Perfil de aluminio extruido, con un acabado en pintura electrostática poliéster.
- Diseño moderno y compacto con strip LED y difusor opalizado fijado a presión.
- LED Driver 0-10V, con opciones de ajuste en corriente de salida.
- Esta versátil solución se puede suspender, sobreponer e incrustar.
- Disponible en longitudes desde 580 mm hasta 3380 mm.
- Opción de unión lateral interna para formar tandem.

Watt	Montaje	L(mm)	W(mm)	H(mm)
20W	Suspender	580	50	80
40W	Suspender	1140	50	80
60W	Suspender	1700	50	80
80W	Suspender	2260	50	80
85W	Suspender	2820	50	80
95W -110W -120W	Suspender	3380	50	80

Watt	Montaje	L(mm)	W1(mm)	W2(mm)	H(mm)
20W	Incrustar	580	50	69	80
40W	Incrustar	1140	50	69	80
60W	Incrustar	1700	50	69	80
80W	Incrustar	2260	50	69	80
85W	Incrustar	2820	50	69	80
95W -110W	Incrustar	3380	50	69	80

LED LINEAL  
CONTINUUM

## OPCIONES SOBREPEDIDO

- DRIVER DALI
- LONGITUDES:  
- 580/1140/1700/2260/  
2820/3380 mm

- ACABADO:

● NEGRO

● GRIS

## CURVA FOTOMÉTRICA



DISTRIBUCIÓN SIMÉTRICA

DIRECTA / INDIRECTA

## ASPECTOS TÉCNICOS

Código	Tipo de montaje final	Potencia	Tensión de operación (V)	Flujo luminoso (lm)	Factor de potencia	Temp. de color (K)	IRC	Ang. de apertura	Vida * útil (h)
<b>P37874</b>	1. SUSPENDER	12 - 20	120-277	1.250 - 1.850	>0,9	4.000	>80	90°	60.000
<b>P37875</b>	1. SUSPENDER	15 - 40	120-277	1.600 - 3.700	>0,9	4.000	>80	90°	60.000
<b>P37876</b>	1. SUSPENDER	20 - 60	120-277	2.100 - 5.500	>0,9	4.000	>80	90°	60.000
<b>P37877</b>	1. SUSPENDER	30 - 60	120-277	3.150 - 5.650	>0,9	4.000	>80	90°	60.000
<b>P37878</b>	1. SUSPENDER	60 - 80	120-277	6.000 - 7.800	>0,9	4.000	>80	90°	60.000
<b>P37879</b>	1. SUSPENDER	35 - 85	120-277	3.700 - 8.400	>0,9	4.000	>80	90°	60.000
<b>P37880</b>	1. SUSPENDER	30 - 60	120-277	3.200 - 5.800	>0,9	4.000	>80	90°	60.000
<b>P38042</b>	1. SUSPENDER	60 - 95	120-277	6.200 - 9.400	>0,9	4.000	>80	90°	60.000
<b>P37881</b>	1. SUSPENDER	95 - 110	120-277	9.500 - 10.800	>0,9	4.000	>80	90°	60.000
<b>P38004</b>	2. SUSPENDER D/I	40	120-277	4.000	>0,9	4.000	>80	90°	60.000
<b>P38011</b>	2. SUSPENDER D/I	60	120-277	6.000	>0,9	4.000	>80	90°	60.000
<b>P38013</b>	2. SUSPENDER D/I	80	120-277	8.000	>0,9	4.000	>80	90°	60.000
<b>P38019</b>	2. SUSPENDER D/I	120	120-277	12.000	>0,9	4.000	>80	90°	60.000
<b>P37882</b>	3. INCRUSTAR	12 - 20	120-277	1.250 - 1.850	>0,9	4.000	>80	90°	60.000
<b>P37883</b>	3. INCRUSTAR	15 - 40	120-277	1.600 - 3.700	>0,9	4.000	>80	90°	60.000
<b>P37884</b>	3. INCRUSTAR	20 - 60	120-277	2.100 - 5.500	>0,9	4.000	>80	90°	60.000
<b>P37885</b>	3. INCRUSTAR	30 - 60	120-277	3.150 - 5.650	>0,9	4.000	>80	90°	60.000
<b>P37886</b>	3. INCRUSTAR	60 - 80	120-277	6.000 - 7.800	>0,9	4.000	>80	90°	60.000
<b>P37887</b>	3. INCRUSTAR	35 - 85	120-277	3.700 - 8.400	>0,9	4.000	>80	90°	60.000
<b>P37888</b>	3. INCRUSTAR	30 - 60	120-277	3.200 - 5.800	>0,9	4.000	>80	90°	60.000
<b>P38043</b>	3. INCRUSTAR	58 - 95	120-277	6.000 - 9.400	>0,9	4.000	>80	90°	60.000
<b>P37889</b>	3. INCRUSTAR	95 - 110	120-277	9.500 - 10.800	>0,9	4.000	>80	90°	60.000

\* Vida útil estimada, con mantenimiento del flujo luminoso al 70% (L70). \* Consistencia de color 3 MacAdam

La información contenida corresponde a valores nominales registrados bajo condiciones controladas de tensión y temperatura. Imagen de referencia, Sylvania se reserva el derecho de modificar y/o cambiar este producto o sus especificaciones técnicas sin notificación previa por evolución de la tecnología LED.

## APLICACIONES



## CARACTERÍSTICAS

- Luminaria ideal para aplicaciones de iluminación residencial y comercial.
- Ultra delgada, con alta eficiencia energética.
- Lista para instalar.
- Difusor de policarbonato inyectado.
- Conectividad: Cadenas continuas de luminarias. (Máximo 6 luminarias en conexión continua).

LED LINEAL  
**BATTEN E-LITE**

IP20



Watt	L(mm)	W(mm)	H(mm)
8W	570	23	37
14W	1170	23	37

## CURVA FOTOMÉTRICA

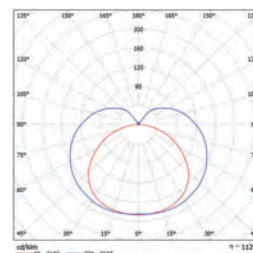

## ASPECTOS TÉCNICOS

Código	Consumo de potencia (W)	Tensión de operación (V)	Flujo luminoso (lm)	Factor de potencia	Eficacia de la luminaria	Temp. de color (K)	IRC	Ang. de apertura	Vida * útil (h)
P24558	8	100-240	800	>0,5	100	6.500	>70	120°	25.000
P24562	14	100-240	1.400	>0,5	100	6.500	>70	120°	25.000

\* Vida útil estimada, con mantenimiento del flujo luminoso al 70% (L70), sobre luminaria completa.

La información contenida corresponde a valores nominales registrados bajo condiciones controladas de tensión y temperatura. Imagen de referencia, Sylvania se reserva el derecho de modificar y/o cambiar este producto o sus especificaciones técnicas sin notificación previa por evolución de la tecnología LED.

## APLICACIONES



RESIDENCIAL



TIENDAS

## CARACTERÍSTICAS

- Luminaria LED ideal para aplicaciones de iluminación en áreas comerciales.
- Diseño clásico, con alta eficiencia energética.
- Lista para instalar.
- Conectividad en cadena continua con tomacorriente de salida en la luminaria para permitir la conexión en tandem o en cadena.  
(Máximo 6 luminarias en conexión de cadena continua).
- Incluye cadenas para suspender la luminaria.



LED

LINEAL  
COMERCIAL

IP20



## CURVA FOTOMÉTRICA



Watt	L(mm)	W(mm)	H(mm)
40W	1168	130	50

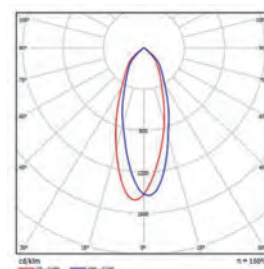

## ASPECTOS TÉCNICOS

Código	Consumo de potencia (W)	Tensión de operación (V)	Flujo luminoso (lm)	Factor de potencia	Eficacia de la luminaria	Temp. de color (K)	IRC	Ang. de apertura	Vida útil* (h)
<b>P23870</b>	40	100-277	5.400	0,9	135	6.000	80	110°	40.000

\* Vida útil estimada, con mantenimiento del flujo luminoso al 70% (L70), sobre luminaria completa.

La información contenida corresponde a valores nominales registrados bajo condiciones controladas de tensión y temperatura. Imagen de referencia, Sylvania se reserva el derecho de modificar y/o cambiar este producto o sus especificaciones técnicas sin notificación previa por evolución de la tecnología LED.

## APLICACIONES



## CARACTERÍSTICAS

- Luminaria de sobreponer de alta eficiencia diseño moderno, la luz se proyecta de manera uniforme.
- Ideal para iluminación interior, instalaciones residenciales y pequeños comercios.
- Diseño ultra delgado con regleta LED y difusor opalizado.
- Tipo de montaje: Sobreponer.
- Fácil instalación.
- Color: Blanco.

LED  
**LINEAL ECO**

IP20

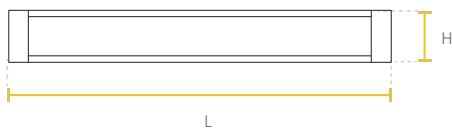

Watt	L(mm)	W(mm)	H(mm)
<b>16W</b>	600	23	75
<b>32W</b>	1200	23	75

## CURVA FOTOMÉTRICA

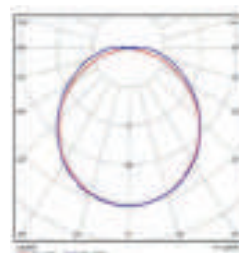

## ASPECTOS TÉCNICOS

Código	Consumo de potencia (W)	Tensión de operación (V)	Flujo luminoso (lm)	Factor de potencia	Eficacia de la luminaria	Temp. de color (K)	IRC	Ang. de apertura	Vida * útil (h)
<b>P26773</b>	16	100-240	1.300	>0,70	81	6.000	>70	120°	30.000
<b>P26774</b>	32	100-240	2.600	>0,70	81	6.000	>70	120°	30.000

\* Vida útil estimada, con mantenimiento del flujo luminoso al 70% (L70), sobre luminaria completa.

La información contenida corresponde a valores nominales registrados bajo condiciones controladas de tensión y temperatura. Imagen de referencia, Sylvania se reserva el derecho de modificar y/o cambiar este producto o sus especificaciones técnicas sin notificación previa por evolución de la tecnología LED.

## APLICACIONES



## CARACTERÍSTICAS

- Luminaria tipo panel de alta eficacia con diseño ultra delgado y moderno para iluminación interior, oficinas, comercios e instalaciones educativas.
- Bajo consumo de energía, un ahorro en comparación con productos de tecnologías tradicionales.
- Tipo de montaje: Incrustar o descolgar.
- Tipo de distribución: Directo Simétrico.
- Color: Blanco.
- Instalación recesado en marco (marco no incluido) o colgado (no incluye guayas).

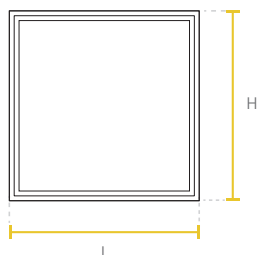

Watt	L(mm)	H(mm)	W(mm)
40W	595	595	10

# LED PANEL INCRUSTAR SLIM



## CURVA FOTOMÉTRICA

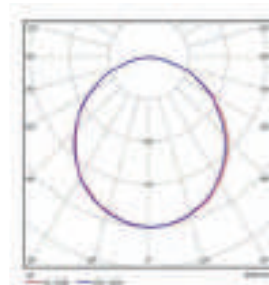

## ASPECTOS TÉCNICOS

Código	Consumo de potencia (W)	Tensión de operación (V)	Flujo luminoso (lm)	Factor de potencia	Eficacia de la luminaria	Temp. de color (K)	IRC	Ang. de apertura	Vida * útil (h)
<b>P27930</b>	40	100-277	3.200	>0,9	80	4.000	80	110°	30.000
<b>P27913</b>	40	100-277	3.200	>0,9	80	6.500	80	110°	30.000
<b>P28395</b>	40	100-277	4.000	>0,9	100	4.000	80	110°	50.000
<b>P28399</b>	40	100-277	4.000	>0,9	100	6.500	80	110°	50.000

\* Vida útil estimada, con mantenimiento del flujo luminoso al 70% (L70), sobre luminaria completa.

La información contenida corresponde a valores nominales registrados bajo condiciones controladas de tensión y temperatura. Imagen de referencia, Sylvania se reserva el derecho de modificar y/o cambiar este producto o sus especificaciones técnicas sin notificación previa por evolución de la tecnología LED.

## APLICACIONES



NUEVO PRODUCTO

## CARACTERÍSTICAS

- Luminaria tipo panel de alta eficacia, con un diseño delgado y moderno para iluminación en interiores, oficinas, comercios e instalaciones educativas.
- Bajo consumo de energía, un ahorro de hasta un 50% en comparación con productos de tecnologías tradicionales.
- Tipo de montaje: Incrustar o descolgar.
- Tipo de distribución: Directo Simétrico.
- Color: Blanco.
- Instalación recesado en marco (marco no incluido) o colgado (no incluye guayas).

LED PANEL  
BACKLIT SQ

IP20



## CURVA FOTOMÉTRICA

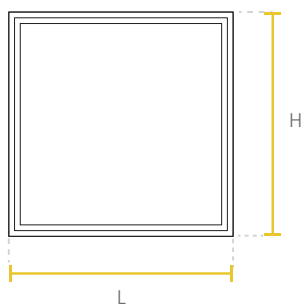

Watt	L(mm)	H(mm)	W(mm)
36W / 40W	595	595	26

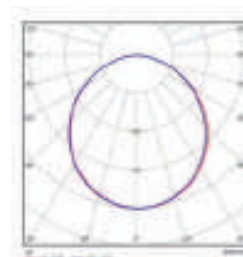

## ASPECTOS TÉCNICOS

Código	Consumo de potencia (W)	Tensión de operación (V)	Flujo luminoso (lm)	Factor de potencia	Eficacia de la luminaria	Temp. de color (K)	IRC	Ang. de apertura	Vida * útil (h)
P29580	36	100-277	4.000	0,9	111	4.000	80	120°	50.000
P29579	36	100-277	4.000	0,9	111	6.500	80	120°	50.000
P29563	40	100-277	3.600	0,9	90	4.000	80	120°	35.000
P29562	40	100-277	3.600	0,9	90	6.500	80	120°	35.000

\* Vida útil estimada, con mantenimiento del flujo luminoso al 70% (L70), sobre luminaria completa.

La información contenida corresponde a valores nominales registrados bajo condiciones controladas de tensión y temperatura. Imagen de referencia, Sylvania se reserva el derecho de modificar y/o cambiar este producto o sus especificaciones técnicas sin notificación previa por evolución de la tecnología LED.

## APLICACIONES



OFICINAS

INSTALACIONES  
EDUCATIVASGRANDES  
SUPERFICIES

## CARACTERÍSTICAS

- Luminaria tipo panel de alta eficacia, con un diseño ultra delgado y moderno para iluminación en interiores, oficinas, comercios e instalaciones educativas.
  - Bajo consumo de energía, un ahorro de hasta un 50% en comparación con productos de tecnologías tradicionales.
  - Tipo de montaje: Incrustar o descolgar.
  - Tipo de distribución: Directo Simétrico.
  - Color: Blanco.
- Instalación recesado en marco (marco no incluido) o colgado (no incluye guayas).



Watt	L(mm)	H(mm)	W(mm)
40W	1195	295	10

# LED PANEL INCRUSTAR SLIM RC

IP20



## CURVA FOTOMÉTRICA

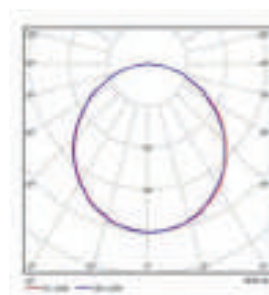

## ASPECTOS TÉCNICOS

Código	Consumo de potencia (W)	Tensión de operación (V)	Flujo luminoso (lm)	Factor de potencia	Eficacia de la luminaria	Temp. de color (K)	IRC	Ang. de apertura	Vida * útil (h)
<b>P27916</b>	40	100-277	3.200	>0,9	80	6.500	80	110°	30.000

\* Vida útil estimada, con mantenimiento del flujo luminoso al 70% (L70), sobre luminaria completa.

La información contenida corresponde a valores nominales registrados bajo condiciones controladas de tensión y temperatura. Imagen de referencia, Sylvania se reserva el derecho de modificar y/o cambiar este producto o sus especificaciones técnicas sin notificación previa por evolución de la tecnología LED.

## APLICACIONES



## CARACTERÍSTICAS

- Luminaria tipo panel de alta eficacia, con un diseño delgado y moderno para iluminación en interiores, oficinas, comercios e instalaciones educativas.
- Bajo consumo de energía, un ahorro comparado con productos de tecnologías tradicionales.
- Tipo de montaje: Incrustar o descolgar.
- Tipo de distribución: Directo Simétrico.
- Color: Blanco.
- Instalación recesado en marco (marco no incluido) o colgado (no incluye guayas).

# LED PANEL BACKLIT RC

IP20



## CURVA FOTOMÉTRICA



Watt	L(mm)	H(mm)	W(mm)
40W	1195	295	26

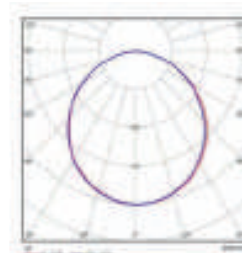

## ASPECTOS TÉCNICOS

Código	Consumo de potencia (W)	Tensión de operación (V)	Flujo luminoso (lm)	Factor de potencia	Eficacia de la luminaria	Temp. de color (K)	IRC	Ang. de apertura	Vida * útil (h)
<b>P29565</b>	40	100-277	3.600	0,9	90	4.000	80	120°	35.000
<b>P29564</b>	40	100-277	3.600	0,9	90	6.500	80	120°	35.000

\* Vida útil estimada, con mantenimiento del flujo luminoso al 70% (L70), sobre luminaria completa.

La información contenida corresponde a valores nominales registrados bajo condiciones controladas de tensión y temperatura. Imagen de referencia, Sylvania se reserva el derecho de modificar y/o cambiar este producto o sus especificaciones técnicas sin notificación previa por evolución de la tecnología LED.



## APLICACIONES



## CARACTERÍSTICAS

- Luminaria redonda tipo panel de alta eficacia, con un diseño ultra delgado y moderno apta para iluminación en interiores, oficinas, comercios e instalaciones educativas.
- Bajo consumo de energía, un ahorro en comparación con productos de tecnologías tradicionales.
- Marco moldeado a presión con difusor opalizado.
- Tipo de distribución: Directo Simétrico.
- Tipo de montaje: Incrustar (resortes incluidos).



Watt	Ø(ᵀ)	Watt	Ø(ᵀ)
3W	Ø 90x20	12W	Ø 170x25
6W	Ø 120x20	18W	Ø 225x25
9W	Ø 149x20	24W / 30W	Ø 300x25

LED

PANEL RD

IP20

## CURVA FOTOMÉTRICA

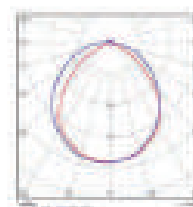

## ASPECTOS TÉCNICOS

Código	Consumo de potencia (W)	Tensión de operación (V)	Flujo luminoso (lm)	Factor de potencia	Eficacia de la luminaria	Temp. de color (K)	IRC	Ang. de apertura	Vida útil* (h)
P27359	3	100-277	150	>0,50	50	3.000	70	120°	25.000
P27360	3	100-277	150	>0,50	50	6.500	70	120°	25.000
P26865	6	100-277	360	>0,50	60	3.000	70	120°	25.000
P26544	6	100-277	360	>0,50	60	6.500	70	120°	25.000
P24611	9	100-277	630	>0,50	70	3.000	70	120°	25.000
P24616	9	100-277	630	>0,50	70	4.000	70	120°	25.000
P24336	9	100-277	630	>0,50	70	6.500	70	120°	25.000
P24612	12	100-277	840	>0,50	70	3.000	70	120°	25.000
P24628	12	100-277	840	>0,50	70	4.000	70	120°	25.000
P24337	12	100-277	840	>0,50	70	6.500	70	120°	25.000
P24613	18	100-277	1.260	>0,50	70	3.000	70	120°	25.000
P24629	18	100-277	1.260	>0,50	70	4.000	70	120°	25.000
P24338	18	100-277	1.260	>0,50	70	6.500	70	120°	25.000
P24630	24	100-277	1.650	>0,50	69	4.000	70	120°	25.000
P24339	24	100-277	1.680	>0,50	65	6.500	70	120°	25.000
P26378	30	100-277	2.100	>0,50	70	6.500	70	120°	25.000

\* Vida útil estimada, con mantenimiento del flujo luminoso al 70% (L70), sobre luminaria completa.

La información contenida corresponde a valores nominales registrados bajo condiciones controladas de tensión y temperatura. Imagen de referencia, Sylvania se reserva el derecho de modificar y/o cambiar este producto o sus especificaciones técnicas sin notificación previa por evolución de la tecnología LED.

## APLICACIONES



## CARACTERÍSTICAS

- Luminaria tipo aplique LED de sobreponer, diseño compacto para uso interior, proyección uniforme de luz, reduce los costos de consumo de energía y de mantenimiento.
- Diseño moderno con fuente LED SMD de alta eficacia y difusor opalizado.
- Liviano con disipador de calor integrado.
- Alto flujo luminoso en tamaño compacto.

## LED PANEL

## SOBREPONER RD

IP20

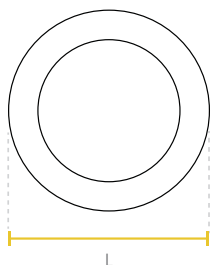

Watt	Ø(mm)	W(mm)
6W	120	32
12W	170	32
18W	225	32
24W / 30W	300	32

## CURVA FOTOMÉTRICA

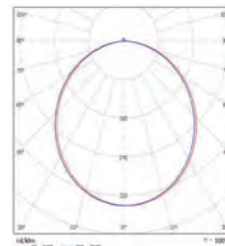

## ASPECTOS TÉCNICOS

Código	Consumo de potencia (W)	Tensión de operación (V)	Flujo luminoso (lm)	Factor de potencia	Eficacia de la luminaria	Temp. de color (K)	IRC	Ang. de apertura	Vida * útil (h)
P26395	6	100-277	390	0,5	65	6.500	>80	120°	25.000
P26396	12	100-277	840	0,5	70	4.000	>80	120°	25.000
P27179	12	100-277	840	0,5	70	6.500	>80	120°	25.000
P26397	18	100-277	1.350	0,5	75	4.000	>80	120°	25.000
P27180	18	100-277	1.260	0,5	70	6.500	>80	120°	25.000
P26398	24	100-277	1.920	0,5	80	4.000	>80	120°	25.000
P27181	24	100-277	1.680	0,5	70	6.500	>80	120°	25.000
P26379	30	100-277	2.100	0,5	70	6.500	>80	120°	25.000

\* Vida útil estimada, con mantenimiento del flujo luminoso al 70% (L70), sobre luminaria completa.

La información contenida corresponde a valores nominales registrados bajo condiciones controladas de tensión y temperatura. Imagen de referencia, Sylvania se reserva el derecho de modificar y/o cambiar este producto o sus especificaciones técnicas sin notificación previa por evolución de la tecnología LED.

## APLICACIONES



OFICINAS

INSTALACIONES  
EDUCATIVASSUPERFICIES  
COMERCIALES

AUDITORIOS



## CARACTERÍSTICAS

- Luminaria LED tipo bala, con un excelente ahorro de energía y reproducción de color, con haz de luz amplio para instalaciones en salas de juntas, oficinas, iluminación comercial, auditorios y salas de exhibición.
- Iluminación con bajo nivel de deslumbramiento, ambientes más confortables.
- Difusor opalizado y recesado.

LED BALA  
**JUPITER**

IP20

## CURVA FOTOMÉTRICA

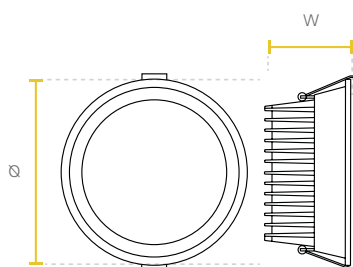

Watt	Ø(mm)	W(mm)
15W	130	72
20W	165	89
30W	185	95

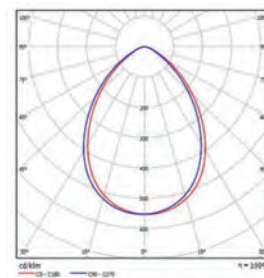

## ASPECTOS TÉCNICOS

Código	Consumo de potencia (W)	Tensión de operación (V)	Flujo luminoso (lm)	Factor de potencia	Eficacia de la luminaria	Temp. de color (K)	IRC	Ang. de apertura	Vida * útil (h)
<b>P25265</b>	15	100-277	1.400	>0,90	93	4.000	>80	70°	50.000
<b>P25266</b>	20	100-277	1.900	>0,90	95	4.000	>80	70°	50.000
<b>P25267</b>	30	100-277	2.900	>0,90	97	4.000	>80	70°	50.000

\* Vida útil estimada, con mantenimiento del flujo luminoso al 70% (L70), sobre luminaria completa.

La información contenida corresponde a valores nominales registrados bajo condiciones controladas de tensión y temperatura. Imagen de referencia, Sylvania se reserva el derecho de modificar y/o cambiar este producto o sus especificaciones técnicas sin notificación previa por evolución de la tecnología LED.

## APLICACIONES



RESIDENCIAL



ZONAS COMUNES



TIENDAS



PUNTOS FIJOS EN ESCALERAS



HOTELES

## CARACTERÍSTICAS

- Luminaria tipo Bala LED recesada con ajuste manual de potencia y cambio de color de temperatura, excelente reproducción de color y driver dimerizable independiente.
- Montaje de incrustar en cielo raso, con resortes de fijación.
- Proyección uniforme de la luz con bajo deslumbramiento, reduce los costos de consumo de energía y de mantenimiento.
- Diseño moderno con fuente LED SMD, difusor opalizado y recesado.
- Selección manual de potencias y de temperatura.
- Ganchos de sujeción con resorte para fácil instalación.

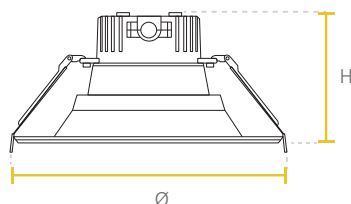

Watt	Ø(mm)	H(mm)
13W	209	101

# LED SYL LIGHTER CCT



TEMPERATURA Y POTENCIA AJUSTABLES

5 TEMPERATURAS DE COLOR

3 POTENCIAS DE ENTRADA

## CURVA FOTOMÉTRICA

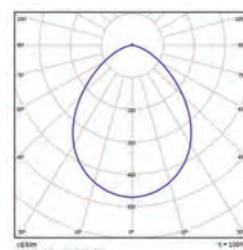

## ASPECTOS TÉCNICOS

Código	Consumo de potencia (W)	Tensión de operación (V)	Flujo luminoso (lm)	Factor de potencia	Eficacia de la luminaria	Temp. de color (K)	IRC	Ang. de apertura	Vida útil* (h)
<b>P26118</b>	22W / 15W / 10W	100-277	1.850	>0,90	84	2700K / 3000K / 3500K / 4000K / 5000K	>90	100°	50.000

\* Vida útil estimada, con mantenimiento del flujo luminoso al 70% (L70), sobre luminaria completa.

La información contenida corresponde a valores nominales registrados bajo condiciones controladas de tensión y temperatura. Imagen de referencia, Sylvania se reserva el derecho de modificar y/o cambiar este producto o sus especificaciones técnicas sin notificación previa por evolución de la tecnología LED.

## APLICACIONES



## CARACTERÍSTICAS

- Luminaria tipo bala LED con driver integrado.
- Montaje de incrustar en cielo raso, con clip de fijación.
- Reduce los costos de consumo de energía y de mantenimiento.
- Diseño moderno con fuente LED SMD y difusor recesado opalizado.
- Excelente confort visual.
- Alto flujo luminoso en tamaño compacto.

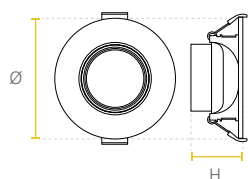

Watt	Ø(mm)	H(mm)
5W / 7W	90	42
9W	118	45

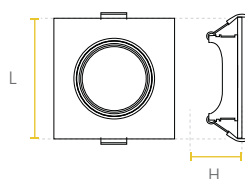

Watt	L(mm)	H(mm)	W(mm)
7W	90	90	42

## CURVA FOTOMÉTRICA

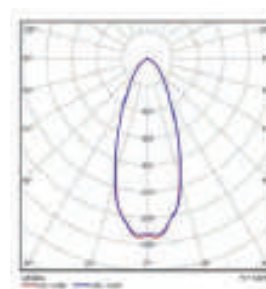

LED  
**SPOT**

IP20

## ASPECTOS TÉCNICOS

Código	Consumo de potencia (W)	Tensión de operación (V)	Flujo luminoso (lm)	Factor de potencia	Eficacia de la luminaria	Temp. de color (K)	IRC	Ang. de apertura	Vida * útil (h)
<b>P23208</b>	5	100-240	400	0,5	80	3.000	80	38°	20.000
<b>P23210</b>	7	100-240	560	0,5	80	3.000	80	38°	20.000
<b>P23211</b>	7	100-240	560	0,5	80	6.500	80	38°	20.000
<b>P23212</b>	9	100-240	720	0,5	80	3.000	80	60°	20.000

Código	Consumo de potencia (W)	Tensión de operación (V)	Flujo luminoso (lm)	Factor de potencia	Eficacia de la luminaria	Temp. de color (K)	IRC	Ang. de apertura	Vida * útil (h)
<b>P25809</b>	7	100-240	560	0,5	80	3.000	>80	38°	20.000
<b>P27144</b>	7	100-240	560	0,5	80	6.500	>80	38°	20.000

\* Vida útil estimada, con mantenimiento del flujo luminoso al 70% (L70), sobre luminaria completa.

La información contenida corresponde a valores nominales registrados bajo condiciones controladas de tensión y temperatura. Imagen de referencia, Sylvania se reserva el derecho de modificar y/o cambiar este producto o sus especificaciones técnicas sin notificación previa por evolución de la tecnología LED.

### APLICACIONES



OFFICINAS



INSTALACIONES EDUCATIVAS



ZONAS COMUNES

1

2

### CARACTERÍSTICAS

- Sensores para automatización de la iluminación.
- Evita el desperdicio de energía eléctrica en espacios sin ocupante o con suficiente luz natural.
- Sensor tipo PIR, lentes de fresnel y fotocelda.
- Chasis en polímero ABS.
- Rango de luz ambiente: Ajustable entre 10 luxes y 2000 luxes.
- Retardo de apagado: Ajustable entre 10 segundos a 7 minutos.
- Ángulo de detección de hasta 3 metros de diámetro - 360°.

## SENSORES DE SOBREPONER

IP20



SENSOR DE MOVIMIENTO



SENSOR DE LUZ DÍA

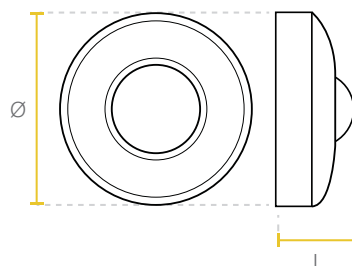

Versión	Ø(mm)	L(mm)
1. SENSOR SP MINI	75	27.6
2. SENSOR SP	118	55

### ASPECTOS TÉCNICOS

Código	Descripción	Capacidad máxima (W)	Tensión de operación (V)	Alcance del sensor	Típo de montaje
<b>P29352</b>	<b>1. SENSOR 360D SOBREPONER MINI</b>	Hasta 100W LED	110-130	6m (<24°C)	Sobreponer
<b>P29353</b>	<b>2. SENSOR 360D SOBREPONER</b>	Hasta 100W LED	110-130	6m (<24°C)	Sobreponer

\*Información sujeta a cambios sin previo aviso.

\*El sensor requiere línea de vista directa con el usuario. Para fuente LED, el retardo de apagado debe estar ajustado al máximo.

La información contenida corresponde a valores nominales registrados bajo condiciones controladas de tensión y temperatura. Imagen de referencia, Sylvania se reserva el derecho de modificar y/o cambiar este producto o sus especificaciones técnicas sin notificación previa por evolución de la tecnología LED.



**SYLVANIA**

09



---

**Renueva  
tu espacio**  
*mejora tu vida.*



ToLEDo				
 122	 123	 124	 125	 126
LED ToLEDo High Wattage	LED ToLEDo	LED ToLEDo Dimerizable	LED ToLEDo Sensor	LED ToLEDo Globo
Vintage		Pendant	Hi Spot	
 127	 128	 129	 130	 131
LED ToLEDo Slim	LED ToLEDo Vintage Filament	LED Sypendant Vintage	LED Hi Spot RefLED No Dim	LED Hi Spot RefLED Dim
Cinta		Tubos		
 132	 133	 134	 135	 136
LED Refled Dim Switch	LED Cinta RGB ECO	LED Tube Vidrio	LED Tube PC	LED Tube T5

# LÁMPARAS

ILUMINACIÓN INTERIOR LED

## APLICACIONES



## CARACTERÍSTICAS

- Lámpara LED de alta potencia y alto flujo, su tecnología y diseño brinda una distribución uniforme de luz.
- Bajo consumo, ahorra hasta el 80% de energía comparado con los bombillos incandescentes y compactos ahorradores de flujo similar.
- Diseño robusto.
- No genera radiación UV.
- Tecnología de chip LED SMD.
- Tipo de distribución: Directo Simétrico.
- Parámetros Eléctricos bajo Norma IEC 62612.

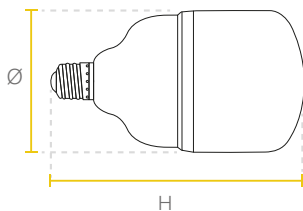

Watt	Ø(mm)	H(mm)
20W	80	135
30W	100	169
40W	118	191
60W	140	242
80W / 100W	140	258

# LED TOLEDO HIGH WATTAGE

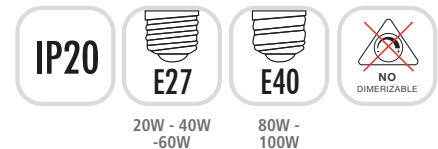
20W - 40W  
-60W80W -  
100W

## ÁNGULO DE APERTURA

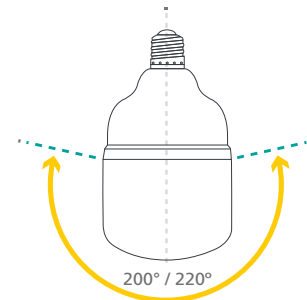

## ASPECTOS TÉCNICOS

Código	Consumo de potencia (W)	Base	Tensión de operación (V)	Flujo luminoso (lm)	Factor de potencia	Eficacia de la luminaria	Temp. de color (K)	IRC	Ang. de apertura	Vida * útil (h)
P23177	20	E27	100-240	1.600	0,5	80	3.000	≥80	220°	20.000
P24890	20	E27	100-240	1.600	0,5	80	6.500	≥80	220°	20.000
P24892	30	E27	100-240	2.400	0,5	80	6.500	≥80	220°	20.000
P24893	40	E27	100-240	3.200	0,5	80	6.500	≥80	220°	20.000
P23587	60	E27	100-240	4.800	0,9	80	6.500	≥80	200°	20.000
P27256	80	E40	100-240	6.400	0,9	80	6.500	≥80	200°	20.000
P26942	100	E40	100-240	8.000	0,9	80	6.500	≥80	200°	20.000

\* Vida útil estimada, con mantenimiento del flujo luminoso al 70% (L70), sobre luminaria completa.

La información contenida corresponde a valores nominales registrados bajo condiciones controladas de tensión y temperatura. Imagen de referencia, Sylvania se reserva el derecho de modificar y/o cambiar este producto o sus especificaciones técnicas sin notificación previa por evolución de la tecnología LED.

## APLICACIONES



## CARACTERÍSTICAS

- Bombilla LED formato bulbo para iluminación doméstica, su tecnología y diseño proporciona una mejor iluminación interior.
- Ahorra hasta el 90% de energía comparado con las bombillas incandescentes.
- Cuerpo con acabado opalizado.
- Tecnología de chip LED SMD.
- Tipo de distribución: Directo Simétrico.
- Parámetros eléctricos bajo Norma IEC 62612.

LED  
TOLEDO

IP20



## ÁNGULO DE APERTURA

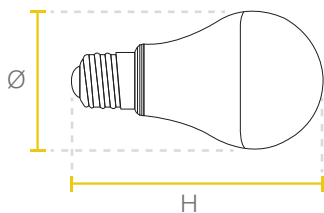

Watt	Ø(mm)	H(mm)
7W / 9W	60	107
12W	60	112
15W	60	120
18W	70	120

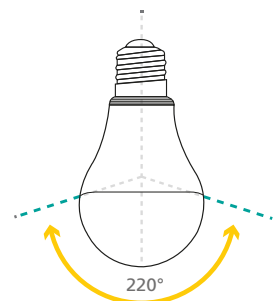

## ASPECTOS TÉCNICOS

Código	Consumo de potencia (W)	Tensión de operación (V)	Flujo luminoso (lm)	Factor de potencia	Eficacia de la luminaria	Temp. de color (K)	IRC	Ang. de apertura	Vida útil (h)
<b>P27619</b>	7	100-240	600	0,5	86	6.500	>70	220°	15.000
<b>P27620</b>	9	100-240	750	0,5	83	3.000	>70	220°	15.000
<b>P27621</b>	9	100-240	800	0,5	89	6.500	>70	220°	15.000
<b>P27631</b>	12	100-240	960	0,5	80	3.000	>70	220°	15.000
<b>P27632</b>	12	100-240	1.000	0,5	83	6.500	>70	220°	15.000
<b>P27633</b>	15	100-240	1.200	0,5	80	3.000	>70	220°	15.000
<b>P27634</b>	15	100-240	1.300	0,5	87	6.500	>70	220°	15.000
<b>P26391</b>	18	100-240	1.440	0,5	80	3.000	>70	220°	15.000
<b>P26104</b>	18	100-240	1.600	0,5	80	6.500	>70	220°	15.000

\* Vida útil estimada, con mantenimiento del flujo luminoso al 70% (L70), sobre luminaria completa.

La información contenida corresponde a valores nominales registrados bajo condiciones controladas de tensión y temperatura. Imagen de referencia, Sylvania se reserva el derecho de modificar y/o cambiar este producto o sus especificaciones técnicas sin notificación previa por evolución de la tecnología LED.

## APLICACIONES



## CARACTERÍSTICAS

- Bombilla LED dimerizable en formato bulbo para iluminación doméstica, su tecnología y diseño proporciona una mejor iluminación interior.
- Tipo de distribución: Directo Simétrico.
- Parámetros Eléctricos bajo Norma IEC 62612.

# LED TOLEDO DIMERIZABLE



## ÁNGULO DE APERTURA

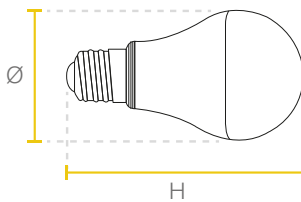

Watt	Ø(mm)	H(mm)
10W	60	105

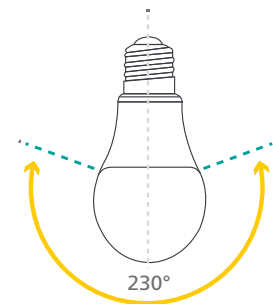

## ASPECTOS TÉCNICOS

Código	Consumo de potencia (W)	Tensión de operación (V)	Flujo luminoso (lm)	Factor de potencia	Eficacia de la luminaria	Temp. de color (K)	IRC	Ang. de apertura	Vida útil (h)
<b>P27960</b>	10	120	850	>0,6	85	3.000	>80	230°	15.000
<b>P27961</b>	10	120	850	>0,6	85	6.500	>80	230°	15.000

\* Vida útil estimada, con mantenimiento del flujo luminoso al 70% (L70), sobre luminaria completa.

La información contenida corresponde a valores nominales registrados bajo condiciones controladas de tensión y temperatura. Imagen de referencia, Sylvania se reserva el derecho de modificar y/o cambiar este producto o sus especificaciones técnicas sin notificación previa por evolución de la tecnología LED.

## APLICACIONES



## CARACTERÍSTICAS

- Bombilla LED en formato bulbo con sensor de movimiento incorporado tipo radar para la iluminación doméstica, su tecnología y diseño proporciona una mejor iluminación interior generando un ahorro de energía superior gracias a su sensor de movimiento.
- Tipo de distribución: Directo Simétrico.



NUEVA  
VERSIÓN

LED

LED

# TOLEDO SENSOR

IP20

E27

NO  
DIMERIZABLE

SENSOR DE  
MOVIMIENTO

## ÁNGULO DE APERTURA

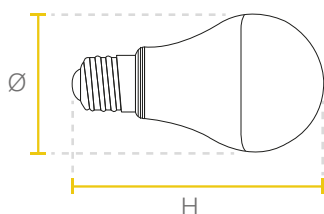

Watt	Ø(mm)	H(mm)
10W	60	118

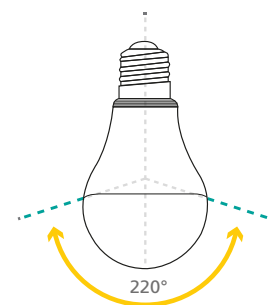

## ASPECTOS TÉCNICOS

Código	Consumo de potencia (W)	Tensión de operación (V)	Flujo luminoso (lm)	Factor de potencia	Eficacia de la luminaria	Temp. de color (K)	IRC	Ang. de apertura	Vida útil (h)
<b>P29442</b>	10	100-240	1000	0,5	100	6.500	>70	220°	20.000

\* Vida útil estimada, con mantenimiento del flujo luminoso al 70% (L70), sobre luminaria completa.

La información contenida corresponde a valores nominales registrados bajo condiciones controladas de tensión y temperatura. Imagen de referencia, Sylvania se reserva el derecho de modificar y/o cambiar este producto o sus especificaciones técnicas sin notificación previa por evolución de la tecnología LED.

### APLICACIONES



### CARACTERÍSTICAS

- Lámpara LED formato globo, su tecnología y diseño brinda una distribución uniforme de luz.
- Bajo consumo, ahorra hasta el 80% de energía comparado con los bombillos incandescentes de flujo similar.
- No genera radiación UV.
- Tecnología de chip LED SMD.
- Tipo de distribución: Directo Simétrico.
- Parámetros Eléctricos bajo Norma IEC 62612.

LED

# TOLEDO GLOBO



### ÁNGULO DE APERTURA

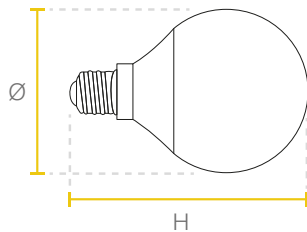

Watt	Ø(mm)	H(mm)
8.5W	95	140
15W	120	157

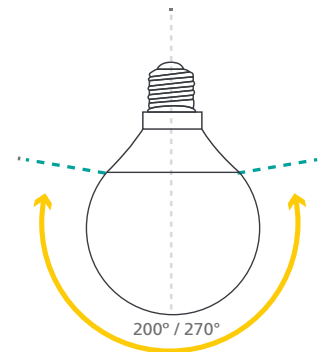

### ASPECTOS TÉCNICOS

Código	Consumo de potencia (W)	Tensión de operación (V)	Flujo luminoso (lm)	Factor de potencia	Eficacia de la luminaria	Temp. de color (K)	IRC	Ang. de apertura	Vida útil (h)
<b>P23544</b>	8.5	100-240	806	>0,5	95	6.500	>80	200°	15.000
<b>P27991</b>	15	100-240	1.280	>0,5	85	3.000	>80	270°	25.000
<b>P27992</b>	15	100-240	1.350	>0,5	90	6.500	>80	270°	25.000

\* Vida útil estimada, con mantenimiento del flujo luminoso al 70% (L70), sobre luminaria completa.

La información contenida corresponde a valores nominales registrados bajo condiciones controladas de tensión y temperatura. Imagen de referencia, Sylvania se reserva el derecho de modificar y/o cambiar este producto o sus especificaciones técnicas sin notificación previa por evolución de la tecnología LED.

## APLICACIONES



## CARACTERÍSTICAS

- Bombilla LED formato slim para iluminación doméstica, su tecnología y diseño proporciona una mejor iluminación interior.
- Ahorra hasta el 90% de energía comparado con bombillas incandescentes.
- Diseño delgado.
- Cuerpo con acabado opalizado.
- Tecnología de chip LED SMD.
- Tipo de distribución: Directo Simétrico.
- Parámetros eléctricos bajo Norma IEC 62612.

LED  
**TOLEDO SLIM**

IP20



## ÁNGULO DE APERTURA

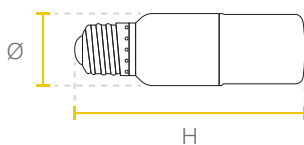

Watt	Ø(mm)	H(mm)
5W	29.5	99.5

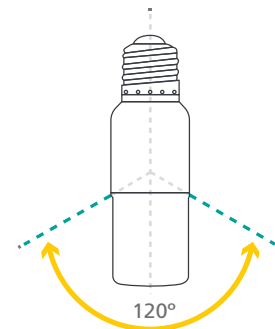

## ASPECTOS TÉCNICOS

Código	Consumo de potencia (W)	Tensión de operación (V)	Flujo luminoso (lm)	Factor de potencia	Eficacia de la luminaria	Temp. de color (K)	IRC	Ang. de apertura	Vida útil (h)
<b>P27957</b>	5	100-240	530	0,5	106	6.000	>70	120°	15.000

\* Vida útil estimada, con mantenimiento del flujo luminoso al 70% (L70), sobre luminaria completa.

La información contenida corresponde a valores nominales registrados bajo condiciones controladas de tensión y temperatura. Imagen de referencia, Sylvania se reserva el derecho de modificar y/o cambiar este producto o sus especificaciones técnicas sin notificación previa por evolución de la tecnología LED.



APLICACIONES



CARACTERÍSTICAS

- Lámpara LED decorativa de aspecto elegante para iluminación doméstica y comercial.
- Diseño clásico.
- Cuerpo en vidrio claro.
- Tecnología filamento LED.
- Tipo de distribución: Directo Asimétrico.
- Parámetros Eléctricos bajo Norma IEC 62612.

# LED TOLEDO VINTAGE FILAMENT



ÁNGULO DE APERTURA

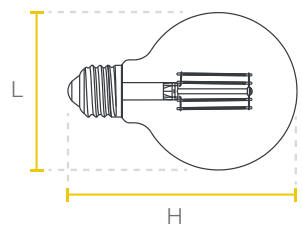

Descripción	L(mm)	H(mm)
GLOBO 125	125	175

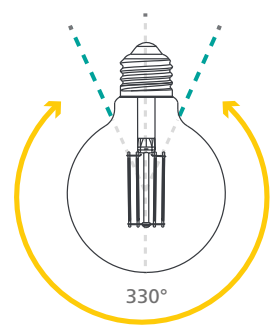

ASPECTOS TÉCNICOS

Código	Descripción	Consumo de potencia (W)	Tensión de operación (V)	Flujo luminoso (lm)	Factor de potencia	Eficacia de la luminaria	Temp. de color (K)	IRC	Ang. de apertura	Vida útil (h)
P27994	V. FILAMENT GLOBO 125	4	120	350	0,5	87	2.200	80	330°	15.000

\* Vida útil estimada, con mantenimiento del flujo luminoso al 70% (L70), sobre luminaria completa.

La información contenida corresponde a valores nominales registrados bajo condiciones controladas de tensión y temperatura. Imagen de referencia, Sylvania se reserva el derecho de modificar y/o cambiar este producto o sus especificaciones técnicas sin notificación previa por evolución de la tecnología LED.



## APLICACIONES



## CARACTERÍSTICAS

- Luminaria decorativa colgante con base E27, diseñada para generar espacios agradables y modernos, llenos de diseño y estilo.
- Cable de 1,20 m de largo (Graduable).
- Diseño compacto y elegante.
- Fácil instalación y conexión.
- Parámetros Eléctricos bajo Norma IEC 62612.

# LED SYLPENDANT VINTAGE

IP20

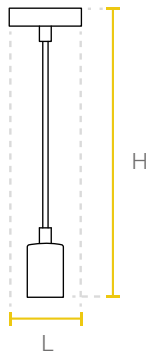

Descripción	L(mm)	H(mm)
BLANCO / DORADO	10	1200

## ASPECTOS TÉCNICOS

Código	Descripción	Tensión de operación (V)	Acabado	Base	Ambiente de uso
P28018	1. SYLPENDANT VINTAGE WHITE	100-240	Blanco	E27	Interior
P28019	2. SYLPENDANT VINTAGE GOLDEN	100-240	Dorado	E27	Interior

\* Vida útil estimada, con mantenimiento del flujo luminoso al 70% (L70), sobre luminaria completa.

La información contenida corresponde a valores nominales registrados bajo condiciones controladas de tensión y temperatura. Imagen de referencia, Sylvania se reserva el derecho de modificar y/o cambiar este producto o sus especificaciones técnicas sin notificación previa por evolución de la tecnología LED.

### APLICACIONES



### CARACTERÍSTICAS

- Lámpara LED en formato reflector PAR16 con base GU10, su tecnología y diseño brinda una distribución uniforme de luz.
- Bajo consumo, ahorra hasta el 80% de energía comparado con bombillas halógenas.
- Excelente diseño óptico.
- Tecnología de chip LED SMD.
- No genera radiación UV.
- Tipo de distribución: Directo Simétrico.
- Parámetros eléctricos bajo norma IEC 62612.

### LED HI SPOT

## REFLED NO DIM

IP20

GU10



### ÁNGULO DE APERTURA

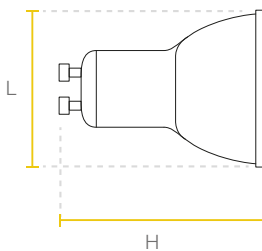

Watt	L(mm)	H(mm)
5W	50	54
6W	50	55

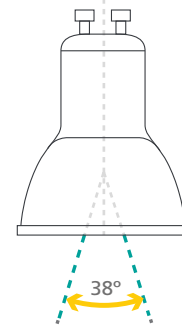

### ASPECTOS TÉCNICOS

Código	Consumo de potencia (W)	Tensión de operación (V)	Flujo luminoso (lm)	Factor de potencia	Eficacia de la luminaria	Temp. de color (K)	IRC	Ang. de apertura	Vida útil (h)
<b>P27665</b>	5	100-240	350	0,4	70	3.000	80	36°	15.000
<b>P27667</b>	6	100-240	500	0,5	83	3.000	80	38°	15.000
<b>P27668</b>	6	100-240	500	0,5	83	6.500	80	38°	15.000

\* Vida útil estimada, con mantenimiento del flujo luminoso al 70% (L70), sobre luminaria completa.

La información contenida corresponde a valores nominales registrados bajo condiciones controladas de tensión y temperatura. Imagen de referencia, Sylvania se reserva el derecho de modificar y/o cambiar este producto o sus especificaciones técnicas sin notificación previa por evolución de la tecnología LED.

## APLICACIONES



## CARACTERÍSTICAS

- Lámpara LED en formato reflector PAR16 con base GU10, su tecnología y diseño brinda una distribución uniforme de luz.
- Bajo consumo, ahorra hasta el 90% de energía comparado con bombillas halógenas.
- Compatible con dimmers o atenuadores tipo corte de fase para LED.
- Excelente diseño óptico.
- Tecnología de chip LED SMD.
- No genera radiación UV.
- Tipo de distribución: Directo Simétrico.
- Parámetros eléctricos bajo norma IEC 62612.

LED HI SPOT  
REFLED DIM

## ÁNGULO DE APERTURA

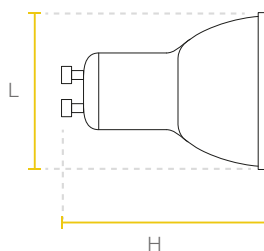

Watt	L(mm)	H(mm)
7W	50	54

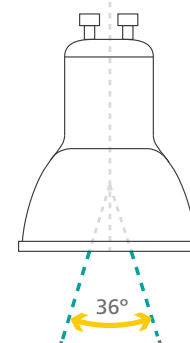

## ASPECTOS TÉCNICOS

Código	Atenuación	Consumo de potencia (W)	Tensión de operación (V)	Flujo luminoso (lm)	Factor de potencia	Eficacia de la luminaria	Temp. de color (K)	IRC	Ang. de apertura	Vida * útil (h)
<b>P27669</b>	DIMMER	7	120	460	0,9	66	3.000	80	36°	15.000

\* Vida útil estimada, con mantenimiento del flujo luminoso al 70% (L70), sobre luminaria completa.

La información contenida corresponde a valores nominales registrados bajo condiciones controladas de tensión y temperatura. Imagen de referencia, Sylvania se reserva el derecho de modificar y/o cambiar este producto o sus especificaciones técnicas sin notificación previa por evolución de la tecnología LED.



1. Switch (ON / OFF)  
Flujo Luminoso  
**100%**

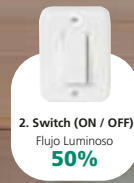

2. Switch (ON / OFF)  
Flujo Luminoso  
**50%**



3. Switch (ON / OFF)  
Flujo Luminoso  
**10%**



#### APLICACIONES



RESIDENCIAL



TIENDAS



RESTAURANTES



HOTELES



#### CARACTERÍSTICAS

- Lámpara LED en formato reflector PAR16 con atenuación por accionamiento del interruptor.
- No requiere dimmer.
- Su tecnología y diseño brinda una distribución uniforme de luz.
- Bajo consumo, ahorra hasta el 80% de energía comparado con bombillas halógenas.
- Parámetros eléctricos bajo norma IEC 62612.
- **Dimerizable por pasos con interruptor** (No usar dimmer o regulador).

LED

## REFLED DIM SWITCH



GU10



DIMERIZABLE  
POR PASOS



ATENCIÓN CON  
INTERRUPTOR

#### ÁNGULO DE APERTURA

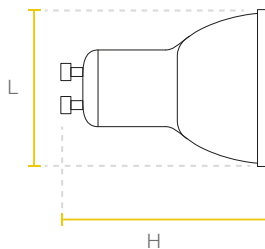

Watt	L(mm)	H(mm)
5W	50	56

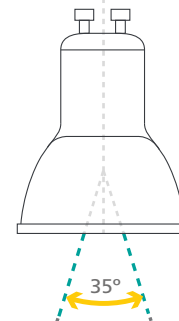

#### ASPECTOS TÉCNICOS

Código	Atenuación	Consumo de potencia (W)	Tensión de operación (V)	Flujo luminoso (lm)	Factor de potencia	Eficacia de la luminaria	Temp. de color (K)	IRC	Ang. de apertura	Vida * útil (h)
<b>P23196</b>	INTERRUPTOR	5	100-240	450	0,5	90	3.000	80	35°	15.000
<b>P23197</b>	INTERRUPTOR	5	100-240	450	0,5	90	6.500	80	35°	15.000

\* Vida útil estimada, con mantenimiento del flujo luminoso al 70% (L70), sobre luminaria completa.

La información contenida corresponde a valores nominales registrados bajo condiciones controladas de tensión y temperatura. Imagen de referencia, Sylvania se reserva el derecho de modificar y/o cambiar este producto o sus especificaciones técnicas sin notificación previa por evolución de la tecnología LED.

## APLICACIONES



## CARACTERÍSTICAS

- Kit cinta LED con chip integrados, versátil en el diseño de interiores, su diseño y tecnología proporciona una iluminación uniforme.
- Fácil del instalar (incluye control).
- Carrete de 5 metros.
- Tecnología de chip LED SMD.
- Instalación sobre perfil de aluminio para su correcto funcionamiento.
- Ideal para iluminación decorativa y residencial, espacios domésticos, restaurantes, entre otros.

## LED

# CINTA RGB ECO

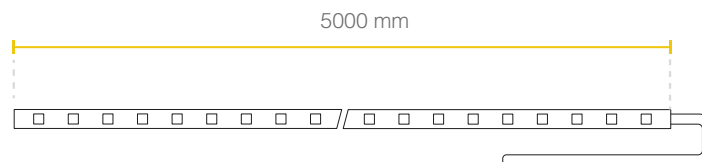

## ASPECTOS TÉCNICOS

Código	Consumo de potencia (W)	Tensión de operación (V)	Flujo luminoso (lm)	Factor de potencia	Eficacia de la luminaria	Temp. de color (K)	IRC	Ang. de apertura	Vida * útil (h)
<b>P27689</b>	15	12	90	N/A	6	RGB	N/A	120°	20.000

\* Vida útil estimada, con mantenimiento del flujo luminoso al 70% (L70), sobre luminaria completa.

La información contenida corresponde a valores nominales registrados bajo condiciones controladas de tensión y temperatura. Imagen de referencia, Sylvania se reserva el derecho de modificar y/o cambiar este producto o sus especificaciones técnicas sin notificación previa por evolución de la tecnología LED.

## APLICACIONES



## CARACTERÍSTICAS

- Tubo T8 LED en vidrio, eficacia de hasta 89 lm/W con ahorro de energía de hasta 60% comparado con tecnología fluorescente, fácil instalación, reduce costos de mantenimiento, libre de mercurio.
- Diseño de tubo tradicional.
- Cuerpo con acabado opalizado.
- Tecnología de chip LED SMD y driver integrado en el tubo.
- Tipo de distribución: Directo Asimétrico.
- Parámetros eléctricos bajo norma IEC 62612.

## Conexión:

- Estándar (línea y neutro en un extremo).



Watt	Ø(mm)	H(mm)
9W	26	600
18W	26	1212

## ÁNGULO DE APERTURA

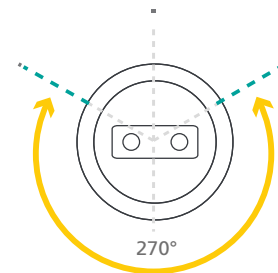

## ASPECTOS TÉCNICOS

Código	Consumo de potencia (W)	Tensión de operación (V)	Flujo luminoso (lm)	Factor de potencia	Eficacia de la luminaria	Temp. de color (K)	IRC	Ang. de apertura	Vida * útil (h)	Tipo de conexión
<b>P24994</b>	9	100-240	800	0,5	89	6.500	70	270°	20.000	ESTÁNDAR
<b>P27900</b>	18	100-240	1.600	0,5	89	6.500	70	270°	20.000	ESTÁNDAR

\* Vida útil estimada, con mantenimiento del flujo luminoso al 70% (L70), sobre luminaria completa.

La información contenida corresponde a valores nominales registrados bajo condiciones controladas de tensión y temperatura. Imagen de referencia, Sylvania se reserva el derecho de modificar y/o cambiar este producto o sus especificaciones técnicas sin notificación previa por evolución de la tecnología LED.

## APLICACIONES



## CARACTERÍSTICAS

- Tubo T8 LED en policarbonato robusto y duradero, eficacia de hasta 139 lm/W, ahorro de energía de hasta 60% comparado con tecnología fluorescente, fácil instalación, reduce costos de mantenimiento, libre de mercurio.
- Diseño de tubo tradicional.
- Cuerpo con acabado opalizado.
- Tecnología de chip LED SMD y driver integrado en el tubo.
- Tipo de distribución: Directo Asimétrico.
- Parámetros eléctricos bajo norma IEC 62612.

## Conexión:

- Estándar (línea y neutro en un extremo).



Watt	Ø(mm)	H(mm)
18W	27	1212

## ÁNGULO DE APERTURA

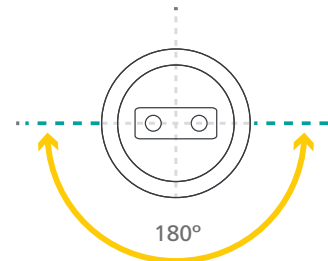

## ASPECTOS TÉCNICOS

Código	Consumo de potencia (W)	Tensión de operación (V)	Flujo luminoso (lm)	Factor de potencia	Eficacia de la luminaria	Temp. de color (K)	IRC	Ang. de apertura	Vida útil * (h)
<b>P25161</b>	18	100-277	1.800	0,9	100	4.000	80	180°	40.000
<b>P25125</b>	18	100-277	1.800	0,9	100	6.500	80	180°	40.000

\* Vida útil estimada, con mantenimiento del flujo luminoso al 70% (L70), sobre luminaria completa.

## VERSIÓN HIGH FLUX

Código	Consumo de potencia (W)	Tensión de operación (V)	Flujo luminoso (lm)	Factor de potencia	Eficacia de la luminaria	Temp. de color (K)	IRC	Ang. de apertura	Vida útil * (h)
<b>P27145</b>	18	100-277	2.500	0,9	139	4.000	80	180°	40.000
<b>P23577</b>	18	100-277	2.500	0,9	139	6.500	80	180°	40.000

\* Vida útil estimada, con mantenimiento del flujo luminoso al 70% (L70), sobre luminaria completa.

La información contenida corresponde a valores nominales registrados bajo condiciones controladas de tensión y temperatura. Imagen de referencia, Sylvania se reserva el derecho de modificar y/o cambiar este producto o sus especificaciones técnicas sin notificación previa por evolución de la tecnología LED.



#### APLICACIONES



#### CARACTERÍSTICAS

- Tubo T5 LED con eficacia de hasta 136 lm/W con ahorro de energía de hasta 60% comparado con tecnología fluorescente, fácil instalación, reduce costos de mantenimiento y es libre de mercurio.
- Diseño de tubo tradicional.
- Cuerpo con acabado opalizado.
- Tecnología de chip LED SMD y driver integrado en el tubo.
- Tipo de distribución: Directo Asimétrico.

#### Conexión:

- Estándar (línea y neutro en un extremo).

## LED TUBE T5



#### ÁNGULO DE APERTURA



Watt	Ø(mm)	H(mm)
16W/25W	21	1163

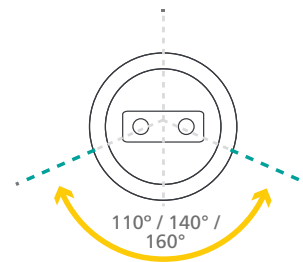

#### ASPECTOS TÉCNICOS

Código	Descripción	Consumo de potencia (W)	Tensión de operación (V)	Flujo luminoso (lm)	Factor de potencia	Eficacia de la luminaria (lm/W)	Temp. de color (K)	IRC	Ang. de apertura	Vida útil (h)	Tipo de conexión
<b>P27608</b>	VIDRIO+PET	25	120-277	3.400	0,9	136	6.500	80	160°	50.000	ESTÁNDAR

\* Vida útil estimada, con mantenimiento del flujo luminoso al 70% (L70), sobre luminaria completa.

La información contenida corresponde a valores nominales registrados bajo condiciones controladas de tensión y temperatura. Imagen de referencia, Sylvania se reserva el derecho de modificar y/o cambiar este producto o sus especificaciones técnicas sin notificación previa por evolución de la tecnología LED.





**SYLVANIA**

**10**



---

**Controla  
tu hogar desde  
*cualquier lugar.***

Smart Lighting



LED ToLEDo  
Smart

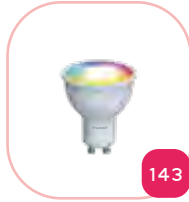

LED RefLED  
Smart



LED ToLEDo  
Globo Smart



LED  
Downlight Smart



LED Cinta  
Smart RGB



LED Jeta  
Smart

# SMART LIGHTING

ILUMINACIÓN INTERIOR Y EXTERIOR LED



**Guía de uso**



Aprende a instalar y configurar tu nuevo Bombillo Smart.



**Luminaria Wifi Inteligente** Se controla mediante un telefono inteligente permitiendo ajustar el flujo luminoso y la temperatura de color. Utiliza una red WIFI que debe tener acceso a internet.



El portafolio LED Smart Sylvania puede ser controlado mediante un teléfono inteligente permitiendo ajustar el flujo luminoso y la temperatura de color. No requiere dimmer. Utiliza una red WIFI que debe tener acceso a internet. Su tecnología y diseño brinda una distribución uniforme de luz. Bajo consumo, ahorra hasta el 90% de energía comparado con bombillas incandescentes.



WIFI



CONTROL POR CELULAR  
SMARTPHONE CONTROL



COMPATIBLE CON  
amazon alexa



Compatible con /  
Compatible with  
Google Assistant

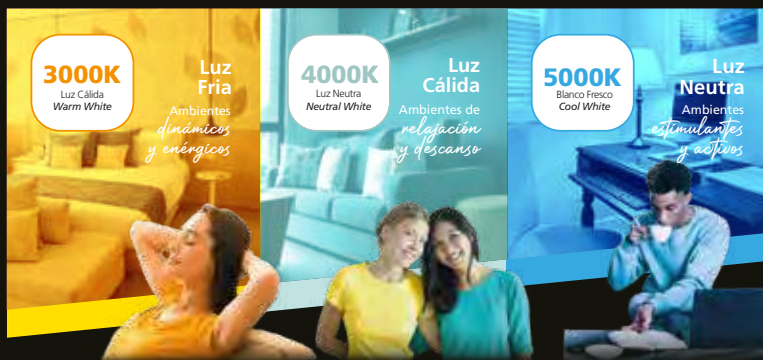

**TOMA EL CONTROL,  
ILUMINA TU HOGAR  
DESDE *cualquier lugar.***

**SylSmart**



## APLICACIONES



RESIDENCIAL



TIENDAS



RESTAURANTES

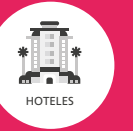

HOTELES



LED



## CARACTERÍSTICAS

- Fuente de iluminación LED inteligente en formato bulbo.
- Se controla mediante un teléfono inteligente permitiendo ajustar el flujo luminoso y la temperatura de color.
- Sistema de dimerización y cambio de color del producto mediante la app.
- No requiere dimmer.
- Este producto no es compatible con sistemas de dimerización.
- Utiliza una red WIFI que debe tener acceso a internet.
- Su tecnología y diseño brinda una distribución uniforme de luz, bajo consumo, ahorra hasta el 90% de energía comparado con bombillas incandescentes.
- Parámetros eléctricos bajo norma IEC 62612.

LED

# TOLEDO SMART



E27

DIMERIZABLE  
(Solo mediante la app)CONEXIÓN  
WIFICONTROL POR  
SMARTPHONE

RGB

## ÁNGULO DE APERTURA

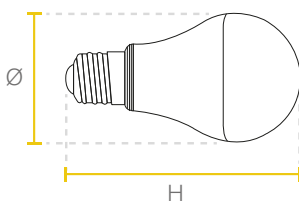

Watt	Ø(mm)	H(mm)
9W	60	118

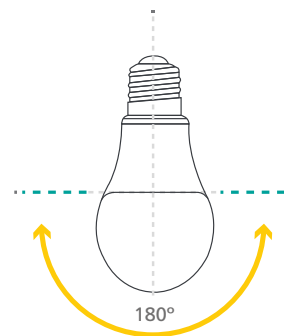

## ASPECTOS TÉCNICOS

Código	Consumo de potencia (W)	Tensión de operación (V)	Flujo luminoso (lm)	Factor de potencia	Eficacia de la luminaria	Temp. de color (K)	IRC	Ang. de apertura	Vida útil* (h)
<b>P23863</b>	9	120	806	>0,5	90	3.000-6.500 / RGB	>80	180°	15.000

\* Vida útil estimada, con mantenimiento del flujo luminoso al 70% (L70), sobre luminaria completa.

La información contenida corresponde a valores nominales registrados bajo condiciones controladas de tensión y temperatura. Imagen de referencia, Sylvania se reserva el derecho de modificar y/o cambiar este producto o sus especificaciones técnicas sin notificación previa por evolución de la tecnología LED.

LED



## APLICACIONES



RESIDENCIAL



TIENDAS



RESTAURANTES



HOTELES



## CARACTERÍSTICAS

- Fuente de iluminación LED inteligente, formato reflector GU10.
- Se controla mediante un teléfono inteligente permitiendo ajustar el flujo luminoso y la temperatura de color.
- Sistema de dimerización y cambio de color del producto mediante la app.
- No requiere dimmer.
- Este producto no es compatible con sistemas de dimerización.
- Utiliza una red WIFI que debe tener acceso a internet.
- Su tecnología y diseño brinda una distribución uniforme de luz, bajo consumo, ahorra hasta el 90% de energía comparado con bombillas incandescentes.
- Parámetros eléctricos bajo norma IEC 62612.

LED

## REFLED SMART



GU10

DIMERIZABLE  
(sólo mediante la app)CONEXIÓN  
WIFICONTROL POR  
SMARTPHONE

RGB

## ÁNGULO DE APERTURA

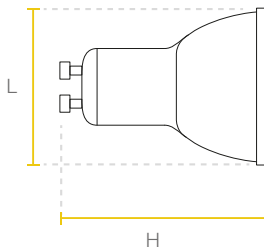

Watt	L(mm)	H(mm)
5W	50	54

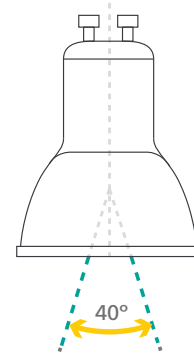

## ASPECTOS TÉCNICOS

Código	Consumo de potencia (W)	Tensión de operación (V)	Flujo luminoso (lm)	Factor de potencia	Eficacia de la luminaria	Temp. de color (K)	IRC	Ang. de apertura	Vida útil (h)
<b>P23866</b>	5	120	345	0,5	69	3.000-6.500 / RGB	80	40°	15.000

\* Vida útil estimada, con mantenimiento del flujo luminoso al 70% (L70), sobre luminaria completa.

La información contenida corresponde a valores nominales registrados bajo condiciones controladas de tensión y temperatura. Imagen de referencia, Sylvania se reserva el derecho de modificar y/o cambiar este producto o sus especificaciones técnicas sin notificación previa por evolución de la tecnología LED.

### APLICACIONES



RESIDENCIAL



TIENDAS



RESTAURANTES



HOTELES

LED



### CARACTERÍSTICAS

- Fuente de iluminación LED inteligente en formato globo.
- Se controla mediante un teléfono inteligente permitiendo ajustar el flujo luminoso y (atenuar o dimerizar) el color y la temperatura de color.
- Sistema de dimerización y cambio de color del producto mediante la app.
- No requiere dimmer.
- Este producto no es compatible con sistemas de dimerización.
- Utiliza una red WIFI que debe tener acceso a internet.
- Su tecnología y diseño brinda una distribución uniforme de luz, bajo consumo, ahorra hasta el 90% de energía comparado con bombillas incandescentes.
- Parámetros eléctricos bajo norma IEC 62612.

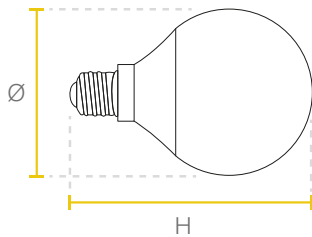

Watt	Ø(mm)	H(mm)
9W	95	140



## LED GLOBO SMART



### ÁNGULO DE APERTURA

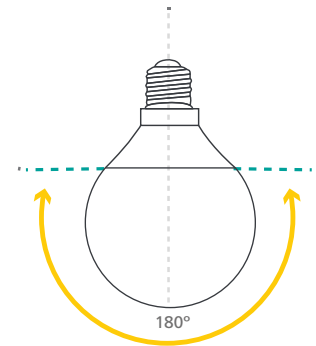

### ASPECTOS TÉCNICOS

Código	Consumo de potencia (W)	Tensión de operación (V)	Flujo luminoso (lm)	Factor de potencia	Eficacia de la luminaria	Temp. de color (K)	IRC	Ang. de apertura	Vida útil (h)
<b>P23864</b>	9	120	806	>0,5	90	3.000-6.500 / RGB	>80	180°	15.000

\* Vida útil estimada, con mantenimiento del flujo luminoso al 70% (L70), sobre luminaria completa.

La información contenida corresponde a valores nominales registrados bajo condiciones controladas de tensión y temperatura. Imagen de referencia, Sylvania se reserva el derecho de modificar y/o cambiar este producto o sus especificaciones técnicas sin notificación previa por evolución de la tecnología LED.



## APLICACIONES



## CARACTERÍSTICAS

- Luminaria tipo downlight LED inteligente con chip integrados, versátil en el diseño de interiores, su tecnología y diseño proporciona una iluminación uniforme.
- Controlada mediante un teléfono inteligente permitiendo ajustar el flujo luminoso y la temperatura de color.
- No requiere dimmer.
- Utiliza una red WIFI que debe tener acceso a internet.
- Ahorra hasta el 60% de energía comparado con iluminación indirecta fluorescente.

NUEVO  
PRODUCTO

LED



LED

# DOWNLIGHT SMART



## ÁNGULO DE APERTURA

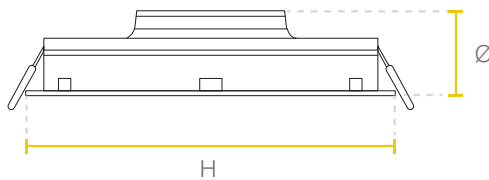

Watt	Ø(mm)	H(mm)
9W / 14W	95	140

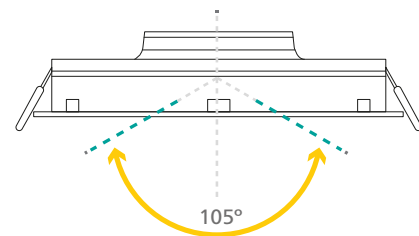

## ASPECTOS TÉCNICOS

Código	Consumo de potencia (W)	Tensión de operación (V)	Flujo luminoso (lm)	Factor de potencia	Eficacia de la luminaria	Temp. de color (K)	IRC	Ang. de apertura	Vida útil (h)
<b>P29441</b>	18	100-240	1600	>0,5	89	3.000-6.500 / RGB	>80	105°	20.000

\* Vida útil estimada, con mantenimiento del flujo luminoso al 70% (L70), sobre luminaria completa.

La información contenida corresponde a valores nominales registrados bajo condiciones controladas de tensión y temperatura. Imagen de referencia, Sylvania se reserva el derecho de modificar y/o cambiar este producto o sus especificaciones técnicas sin notificación previa por evolución de la tecnología LED.

### APLICACIONES



RESIDENCIAL



TIENDAS



RESTAURANTES

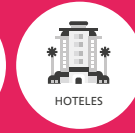

HOTELES

### CARACTERÍSTICAS

- Cinta LED inteligente con chip integrados, versátil en el diseño de interiores, su tecnología y diseño proporciona una iluminación uniforme.
- Controlada mediante un teléfono inteligente permitiendo ajustar el flujo luminoso y la temperatura de color.
- No requiere dimmer y utiliza una red WIFI que debe tener acceso a internet.
- Ideal para iluminación decorativa y residencial, espacios domésticos, restaurantes, hoteles, lobbies, entre otros.

# LED CINTA SMART RGB



Compatible con /  
Compatible with

**Amazon Alexa &  
Google Assistant**

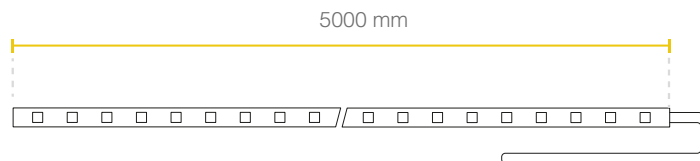

### ASPECTOS TÉCNICOS

Código	Consumo de potencia (W)	Tensión de operación (V)	Flujo luminoso (lm)	Factor de potencia	Eficacia de la luminaria	Temp. de color (K)	IRC	Ang. de apertura	Vida * útil (h)
<b>P23970</b>	20	12	1150	0,5	58	3.000-6.500 / RGB	N/A	120°	10.000

\* Vida útil estimada, con mantenimiento del flujo luminoso al 70% (L70), sobre luminaria completa.

La información contenida corresponde a valores nominales registrados bajo condiciones controladas de tensión y temperatura. Imagen de referencia, Sylvania se reserva el derecho de modificar y/o cambiar este producto o sus especificaciones técnicas sin notificación previa por evolución de la tecnología LED.

## APLICACIONES



NUEVO  
PRODUCTO

LED



## CARACTERÍSTICAS

- Luminaria tipo reflector de iluminación LED inteligente. Se controla mediante un teléfono inteligente permitiendo ajustar el flujo luminoso y (atenuar o dimerizar) el color y la temperatura de color.
- Sistema de dimerización y cambio de color del producto mediante la app.
- No requiere dimmer. Este producto no es compatible con sistemas de dimerización.
- Utiliza una red WIFI que debe tener acceso a internet. Su tecnología y diseño brinda una distribución uniforme de luz, bajo consumo, ahorra hasta el 90% de energía comparado con bombillas incandescentes.
- Parámetros eléctricos bajo norma IEC 62612.

## LED JETA SMART

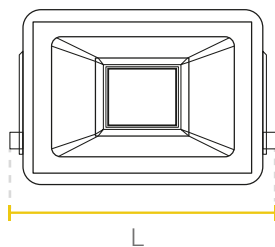

Watt	L(mm)	W(mm)	H(mm)
20W	118	60	101

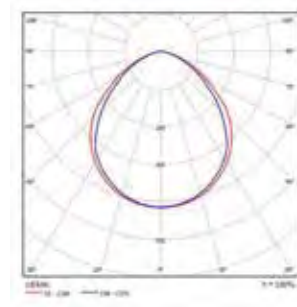

## ASPECTOS TÉCNICOS

Código	Consumo de potencia (W)	Tensión de operación (V)	Flujo luminoso (lm)	Factor de potencia >0,5	Eficacia de la luminaria 90	Temp. de color (K) 2.700-6.500 / RGB	IRC >80	Ang. de apertura 110°	Vida útil (h) 30.000
<b>P27124</b>	20	120	1.800	>0,5	90	2.700-6.500 / RGB	>80	110°	30.000

\* Vida útil estimada, con mantenimiento del flujo luminoso al 70% (L70), sobre luminaria completa.

La información contenida corresponde a valores nominales registrados bajo condiciones controladas de tensión y temperatura. Imagen de referencia, Sylvania se reserva el derecho de modificar y/o cambiar este producto o sus especificaciones técnicas sin notificación previa por evolución de la tecnología LED.







**Contáctenos**

## Oficinas Centrales

### Global – Feilo Sylvania

Budapest, Hungría  
T. +36 1 880 5900

## Américas

### Colombia, Perú y Venezuela

Bogotá, D.C.  
T. +57 1 782 5200  
F. +57 1 719 9621  
servicioalcliente.co@sylvania-lighting.com

### Argentina, Chile, Uruguay, Paraguay y Bolivia

Buenos Aires  
T. +54 11 4546 4200  
F. +54 11 4546 4228

### Costa Rica y el Caribe

San José  
T. +506 2210 7678  
F. +506 2232 8718

### Ecuador

Quito  
T +593 2 281 0773  
F +593 2 281 0007

### El Salvador

San Salvador  
T. +503 2239 2239  
F. +503 2284 9670

### Guatemala

Cd. Guatemala  
T. +502 2313 5300

### Honduras

San Pedro Sula  
T. +504 9481 7903  
Tegucigalpa  
T. +504 3374 1810

### México

Cd. México  
T. +52 55 5387 7670  
F. +52 55 4627 5500

### Nicaragua

Managua  
T. +505 2278 6445

### Panamá

Cd. Panamá  
T. +507 360 3100  
F. +507 236 1315

### República Dominicana

Santo Domingo  
T. +1 (809) 676 3030

# SYLVANIA

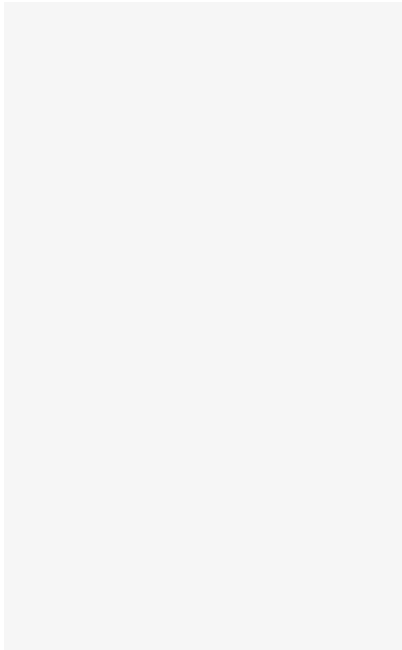

Aunque se han realizado todos los esfuerzos para garantizar la precisión en la compilación de los detalles técnicos de esta publicación, las especificaciones y los datos de rendimiento cambian constantemente. Por lo tanto, los detalles actuales deben consultarse con Feilo Sylvania Europe Limited.

Copyright Feilo Sylvania Europe Limited

[sylvania-latam.com](http://sylvania-latam.com)

[sylvania-colombia.com](http://sylvania-colombia.com)

A Feilo Sylvania Company

