



CA TÁ LO GO



sylvania-colombia.com

ILUMINACIÓN GENERAL LED

INTERIOR Y EXTERIOR
2022

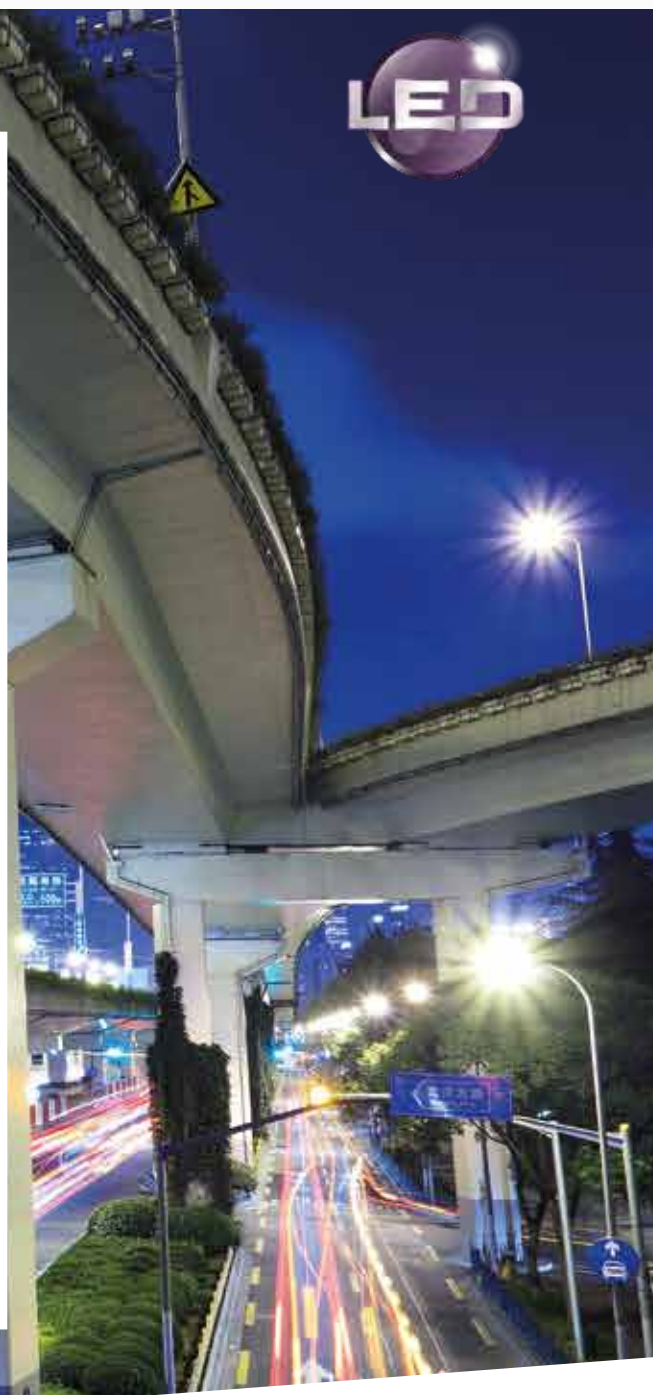

NUESTRAS SEDES:

📍 **Cali:** Cra. 4 # 22 - 36 📞 Tel: 888 24 17

📍 **Bogotá:** Cll. 15 # 12 - 62 📞 Tels: 742 30 54 - 314 834 41 14

📍 **Pasto:** Cll. 22 # 20B - 21 Av. Santander 📞 Tels: 721 00 26 - 721 24 70

📍 **Ipiales:** Cra- 4 # 17 - 65 BellaVista 📞 Tels: 773 47 80 - 3212614246

📍 **Pereira:** Cra. 14 # 83 - 305 📞 Tel: 311 703 55 27

www.delectricasac.com

  @delectricasac





SOMOS **ÁGILES
INNOVADORES
CONFIABLES
ACCESIBLES**

Más de

100
años

iluminando el mundo

Cada día Sylvania brinda soluciones de iluminación en todo el mundo, convirtiendo la luz en su principal razón para desarrollar nuevas tecnologías, métodos de aprovechamiento y formas más novedosas para manejar y administrar la iluminación.

En cada proyecto nuestras redes de distribución e integradores, junto a nuestro equipo técnico y comercial, evaluamos todas las necesidades del entorno, estableciendo la mezcla perfecta de luz y diseño, generando diversos espacios estéticos y agradables.

En todo el mundo la gente confía en las soluciones desarrolladas bajo la tecnología Sylvania, por su alta eficiencia energética y profesionalismo manejado en cada una de sus unidades de negocio. Nuestra principal razón para desarrollar nuevas tecnologías.

#WEARE *lighting leaders*
Sylvania Colombia



Sylvania Colombia

Escanea los códigos y

DESCUBRE NUEVOS CONTENIDOS

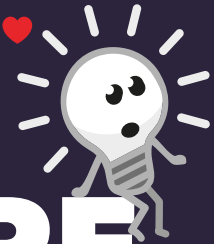

f Sylvania Colombia





[in](#) Sylvania Colombia



[Sylvania Colombia](#)



A través de nuestro equipo comercial, una red de distribuidores e integradores, estamos en capacidad de manejar cada proyecto de iluminación como una solución integral, aplicando la normativa vigente. Nuestros departamentos comercial y de diseño realizan propuestas técnicas y económicas con el objetivo de generar ahorros de energía y reducir los costos de operación.

Retrofit

El trabajo que realizamos en Sylvania respecto a los proyectos de actualización de tecnología, se define como el proceso mediante el cual se optimiza una instalación de iluminación, cambiando por fuentes de luz más eficientes y modernas, reduciendo por ende el consumo eléctrico.

¿Cómo trabajamos las reconversiones en los proyectos de nuestros clientes?

- Evaluamos la situación actual.
- Hacemos una propuesta luminotécnica de mejora o mantenimiento.
- Realizamos una propuesta económica buscando el mejor retorno de inversión.

PROYECTOS
que brillan.

*Iluminamos
vidas*



UNIROSARIO
BOGOTÁ - COLOMBIA



LED
CONTINUUM

INDICE



> Aluminado público

LED Street Light Urban, LED Street Light ZD216 y ZD216 mini.

> Decorativa exterior

LED Spring, LED Eclipse, LED Epsilon, LED Spring Clear y LED Lyra.

> Batería Litio

Kit Solar Street Urban, Kit Solar Sylflood.

> Batería Gel

Kit Solar Street Urban, Kit Solar Street ZD216, Kit Solar Sylflood.

> Sistemas Integrados

LED Solar Integrada S40/S80 Pro y S15 / S40 Pro, LED Solar Integrada Eco, Kit Solar Integrado S40.

> Componentes para Sistemas Solares

Panel Solar y Batería Solar.

> Escenarios deportivos

LED Sylveo Sports.

> Proyectores

LED Proyector Sylveo, Sylveo Pro, LED Sylflood y Sylflood High Wattage.

> Reflectores

LED Reflector Jeta y Jeta High Power.

> Wallpack

LED Wallpack.

> Decorativas exteriores

LED Deco Bolardo, Step, LED Tortuga y LED Deco Piso.

> Bodegas e industria

LED High Bay GC350, GC015 y HBL3.

> Estaciones de servicio

LED High Bay Canopy de sobreponer e incrustar.

> Triproof

LED Triproof y Triproof lite.

> Herméticas

LED Hermética Módulo, Dimerizable, 1x18W - 2x18W y 2x25W.

> Antivandálica

LED Panel Justice



> Áreas clasificadas

LED Lineal Sylsecure, High Bay Sylsecure, Flood Light Sylsecure y LED Explosion Proof Light BC5401.

> Emergencia

LED Emergencia R1, R2, R3 Compact, Aplique, Aviso Salida, Sylsafe R1 High Wattage, 3.2W 48 pcs, Bala, Hermética Emergencia, LED Líneal Sylsecure Emergencia y Kit Batería Emergencia.

> Lineales

LED Mini Continuum, Continuum, Batten E-lite, Lineal Comercial, Lineal Eco.

> Paneles

LED Panel Clean, LED Panel SQ, Panel RC y Panel RD.

> Panel de sobreponer

LED Panel RD.

> Balas

LED Bala Júpiter y Spot.

> Sensores

Sensores de sobreponer.

> ToLEDo

LED ToLEDo, Slim, Dimerizable, Radiance, Flat, High Wattage y Globo.

> Vintage

LED ToLEDo Vintage Filament.

> Pendant

LED Sylpendant Vintage.

> Hi Spot

LED Hi Spot Refled NO DIM, Refled DIM, Refled DIM Switch.

> Tubos

LED Tube Vidrio, Tube PC y T5.

> Smart Lighting

LED ToLEDo Smart, Refled Smart, Globo Smart, LED Cinta RGB y LED Jeta Smart

Encuentra en **Sylvania...**
la opción ideal
 para cada necesidad de iluminación.

SYLVANIA

*Camino*s confiables
y seguros



TIBASOSA - COLOMBIA

SYLVANIA

Alumbrado Público



14

LED Street Light
Urban Standard

15

LED Syl-Street



16

LED Street Light
ZD216

Decorativas Exteriores



17

LED Eclipse



18

LED Epsilon



19

LED Spring Clear



20

LED Lyra

ALUMBRADO PÚBLICO

ILUMINACIÓN EXTERIOR LED



SylSmart Connected

Smart Light
Smarter Live

SylSmart Connected Street es la fusión entre el internet de las cosas (IoT) y la tecnología Sylvania, es una solución completa que permite monitoreo y control del alumbrado público en tiempo real.

Este novedoso sistema hace parte del desarrollo de las ciudades inteligentes, enfocado en la iluminación vial y alumbrado público, rompiendo barreras y limitantes gracias a su capacidad de monitoreo instantáneo y estadísticas de análisis periódico permitiendo identificar en tiempo oportuno el fallo de luminarias, administración de la infraestructura y datos de consumo de energía.

¿Como funciona?

SylSmart Connected Street integra las luminarias de tecnología LED, mediante un fotocontrol inteligente en formato NEMA de 7 pines y un gateway de control de grupo, en una plataforma de internet de las cosas, llevando la información de su estado y parámetros eléctricos a una base de datos y permitiendo a los operadores y administradores la visualización y control de cada punto de luz en tiempo real.

Beneficios

El uso de la tecnología LED integrado con sistemas de telegestión genera un ahorro de hasta el 60% en facturación de suministro de energía, reduciendo los costos y procesos de mantenimiento de las luminarias.



INFORMACIÓN EN
TIEMPO REAL



TOMAR DECISIONES
BASADOS EN MEDICIONES
Y ANALISIS



CONOCER
ALARMA DE SUCESOS
EN TIEMPO REAL



EFICIENCIA
OPERACIONAL



MAYOR
PRODUCTIVIDAD



MAYOR
RENTABILIDAD

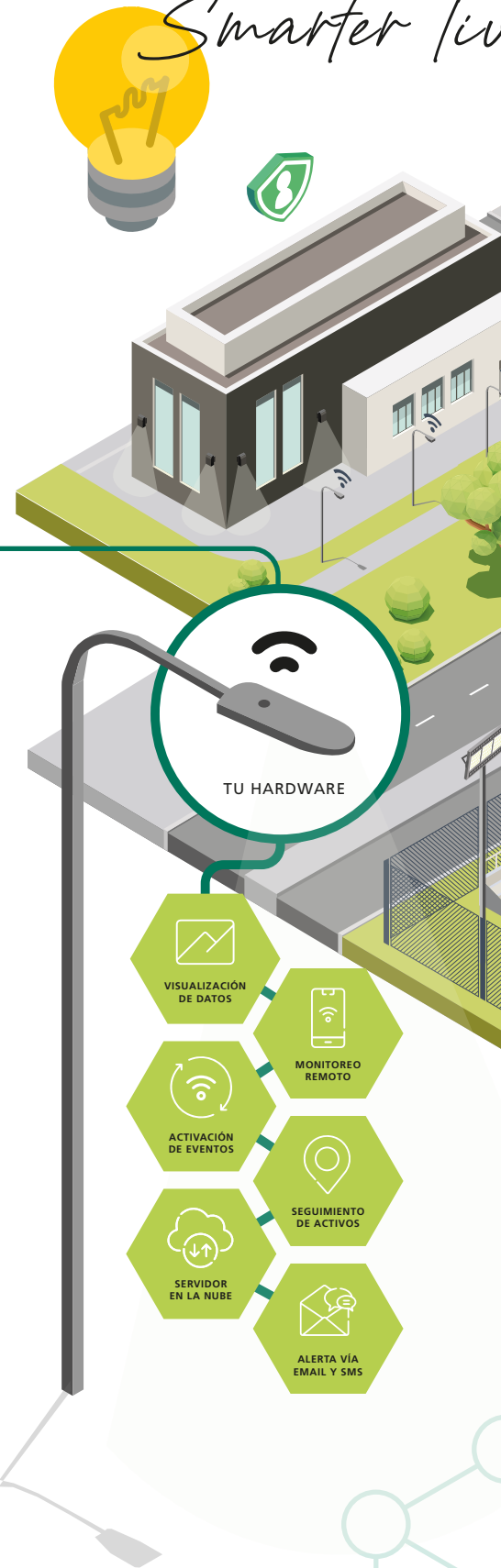

ting
ring



TECNOLOGÍAS COMPATIBLES



LoRa



RF



GPRS



ZigBee



Wireless
LAN



LAN

Sobre pedido
220W-300W

LED Street Light Urban Standard

CARACTERÍSTICAS

- Diseño aerodinámico, moderno y elegante, con el compartimento óptico independiente y vidrio de protección.
- LED Driver dimerizable 0-10V, con opciones para ajustar la potencia y el temporizador.
- Temperatura ambiente de operación: -40°C~45°C.
- Base para fotocelda NEMA 7 pines.
- Incluye protección contra sobretensiones transitorias (DPS).
- Alta eficacia, alcanza hasta 145 lm/W.
- Disponibilidad de otras curvas fotométricas sobre pedido.
- Apertura y cierre sin necesidad de herramientas.



DIMENSIONES GENERALES

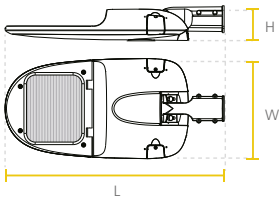

Watt	L(mm)	W(mm)	H(mm)
35W-60W	591	278	110
90W-120W	693	316	112
150W-200W-220W	792	390	118
250W-280W-300W	912	380	127

CURVA FOTOMÉTRICA

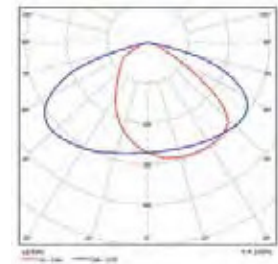

INFORMACIÓN TÉCNICA

CÓDIGO	POTENCIA (min - máx W)	TENSIÓN DE OPERACIÓN (V)	FLUJO LUMINOSO (lm)	FACTOR DE POTENCIA	EFICACIA DE LA LUMINARIA (lm/W)	TEMP. DE COLOR (K)	IRC	VIDA ÚTIL* (h)
P23853	18 ~ 35	100-277	2520 ~ 5.040	0,9	144	4.000	>70	100.000
P23809	30 ~ 60	100-277	4.143 ~ 8.280	0,9	141	4.000	>70	100.000
P23810	45 ~ 90	100-277	6.525 ~ 13.050	0,9	145	4.000	>70	100.000
P23811	60 ~ 120	100-277	8.160 ~ 16.320	0,9	136	4.000	>70	100.000
P23812	75 ~ 150	100-277	10.800 ~ 21.600	0,9	144	4.000	>70	100.000
P23814	100 ~ 200	100-277	13.800 ~ 27.600	0,9	133	4.000	>70	100.000
P23815	110 ~ 220	100-277	14.637 ~ 29.260	0,9	131	4.000	>70	100.000
P23816	125 ~ 250	100-277	16.750 ~ 33.500	0,9	128	4.000	>70	100.000
P23854	140 ~ 280	100-277	19.189 ~ 38.360	0,9	137	4.000	>70	100.000
P23855	150 ~ 300	100-277	19.950 ~ 39.900	0,9	133	4.000	>70	100.000

* Vida útil estimada, de acuerdo a reportes de laboratorio LM80 TM21 a 55°C.
• La luminaria debe instalarse con fotocelda o tapa fotocelda nema.

La información contenida corresponde a valores nominales registrados bajo condiciones controladas de tensión y temperatura. Imagen de referencia, Sylvania se reserva el derecho de modificar y/o cambiar este producto o sus especificaciones técnicas sin notificación previa por evolución de la tecnología LED.



LED Syl-Street

CARACTERÍSTICAS

- Luminaria LED para iluminación vial y exterior, con diseño moderno y robusto de un cuerpo en aluminio inyectado y compartimento independiente para el conjunto óptico y eléctrico.
- Montaje en tubo de soporte para poste horizontal o en punta.
- Proyección uniforme de la luz, reduce los costos de consumo de energía y de mantenimiento.
- Alta eficacia, alcanza hasta 160 lm/W.
- Diseño moderno con fuente LED SMD y lentes en policarbonato.
- Base para fotocelda 7 pines compatible con sistemas para telegestión.
- Soporte con ángulo ajustable para fácil instalación.
- Driver dimerizable 0-10V de alta precisión, con salida de corriente constante y protección de sobrecalentamiento.
- Apertura y cierre sin necesidad de herramientas.



DIMENSIONES GENERALES

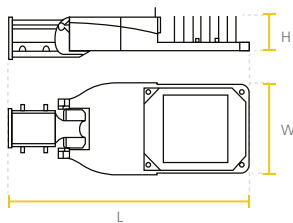

Watt	L(mm)	W(mm)	H(mm)
35W / 60W	509	182	92
100W / 120W	544	219	97
150W / 200W	660	235	100

CURVA FOTOMÉTRICA

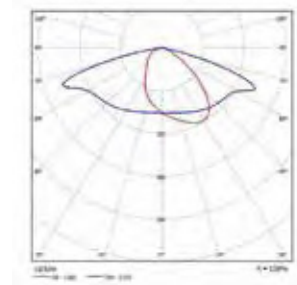

INFORMACIÓN TÉCNICA

CÓDIGO	POTENCIA (W)	TENSIÓN DE OPERACIÓN (V)	FLUJO LUMINOSO (lm)	FACTOR DE POTENCIA	EFICACIA DE LA LUMINARIA (lm/W)	TEMP. DE COLOR (K)	IRC	VIDA ÚTIL * (h)
P25819	18 - 35	100-277	2.643 - 5.285	0,9	151	4.000	≥70	100.000
P25901	30 - 60	100-277	4.470 - 8.940	0,9	149	4.000	≥70	100.000
P25902	50 - 100	100-277	7.800 - 15.600	0,9	156	4.000	≥70	100.000
P25903	60 - 120	100-277	9.300 - 18.600	0,9	155	4.000	≥70	100.000
P25904	75 - 150	100-277	11.925 - 23.850	0,9	159	4.000	≥70	100.000
P25905	100 - 200	100-277	16.200 - 32.400	0,9	162	4.000	≥70	100.000

* Vida útil estimada, de acuerdo a reportes de laboratorio LM80 TM21 a 55°C.

• La luminaria debe instalarse con fotocelda o tapa fotocelda nema.

La información contenida corresponde a valores nominales registrados bajo condiciones controladas de tensión y temperatura. Imagen de referencia, Sylvania se reserva el derecho de modificar y/o cambiar este producto o sus especificaciones técnicas sin notificación previa por evolución de la tecnología LED.



LED Street Light ZD216

CARACTERÍSTICAS

- Luminaria LED para iluminación vial y exterior, con diseño moderno y robusto de un cuerpo en aluminio inyectado, incluye vidrio de protección.
- Chasis robusto y liviano en aluminio inyectado, con lentes en policarbonato y disipador de calor integrado.
- Base para fotocelda integrada (NEMA 3 Pines) de 20 a 60W.
- Base para fotocelda integrada (NEMA 7 pines) de 80 a 200W.
- Driver dimerizable 0-10V de alta precisión, con salida de corriente constante y protección de sobrecalentamiento.
- Temperatura ambiente de operación: -25°C~40°C.
- Driver configurable:**
Permite ajustar la potencia de la luminaria hasta -10% de la potencia nominal.



DIMENSIONES GENERALES

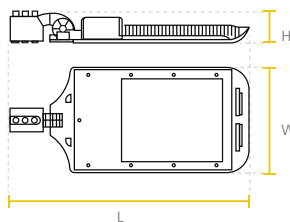

Watt	L(mm)	W(mm)	H(mm)
20W /40W	503	244	94
60W	503	244	94
80W /100W	660	256	94
150W	673	287	94
200W	752	317	94

CURVA FOTOMÉTRICA

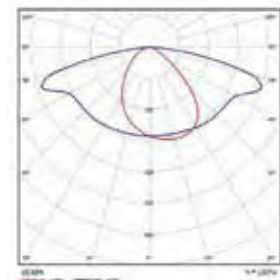

INFORMACIÓN TÉCNICA

CÓDIGO	POTENCIA (W)	TENSIÓN DE OPERACIÓN (V)	FLUJO LUMINOSO (lm)	FACTOR DE POTENCIA	EFICACIA DE LA LUMINARIA (lm/W)	TEMP. DE COLOR (K)	IRC	VIDA ÚTIL * (h)
P27147	20	100-277	2.900	0,95	145	4.000	≥70	100.000
P27149	40	100-277	5.800	0,95	145	4.000	≥70	100.000
P27151	60	100-277	8.700	0,95	145	4.000	≥70	100.000
P25813	80	100-277	12.400	0,95	155	4.000	≥70	100.000
P25815	100	100-277	16.200	0,95	162	4.000	≥70	100.000
P25954	150	100-277	23.700	0,95	158	4.000	≥70	100.000
P25955	200	100-277	32.000	0,95	160	4.000	≥70	100.000

* Vida útil estimada, de acuerdo a reportes de laboratorio LM80 TM21 a 55°C.

- La luminaria debe instalarse con fotocelda o tapa fotocelda nema.

La información contenida corresponde a valores nominales registrados bajo condiciones controladas de tensión y temperatura. Imagen de referencia, Sylvania se reserva el derecho de modificar y/o cambiar este producto o sus especificaciones técnicas sin notificación previa por evolución de la tecnología LED.



LED Eclipse

CARACTERÍSTICAS

- Luminaria decorativa, altamente eficiente para aplicaciones exteriores, en parques, plazoletas y senderos peatonales.
- Chasis fabricado en aluminio inyectado.
- Estilo moderno con vidrio de protección para optimizar la distribución de la luz.
- LED de alta potencia.
- Larga vida útil para reducir costos de mantenimiento.
- Atenuable de 0-10V.
- Base para fotocelda NEMA 3 pines. (Opcional)



DIMENSIONES GENERALES

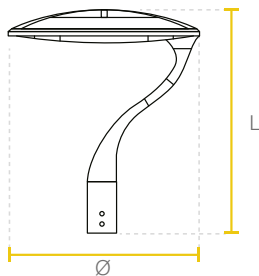

Watt	Ø(mm)	L(mm)
50W	460	530

CURVA FOTOMÉTRICA

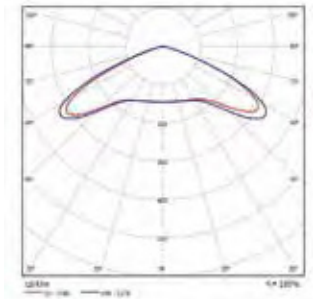

INFORMACIÓN TÉCNICA

CÓDIGO	POTENCIA (W)	TENSIÓN DE OPERACIÓN (V)	FLUJO LUMINOSO (lm)	FACTOR DE POTENCIA	EFICACIA DE LA LUMINARIA (lm/W)	TEMP. DE COLOR (K)	IRC	ANG. DE APERTURA	VIDA ÚTIL * (h)
P23199	35 - 50	100-277	4.725 - 6.750	>0.9	135	4.000	>70	Simétrico	100.000

* Vida útil estimada, con mantenimiento del flujo luminoso al 70% (L70).

La información contenida corresponde a valores nominales registrados bajo condiciones controladas de tensión y temperatura. Imagen de referencia, Sylvania se reserva el derecho de modificar y/o cambiar este producto o sus especificaciones técnicas sin notificación previa por evolución de la tecnología LED.



LED Epsilon

CARACTERÍSTICAS

- Luminaria LED decorativa altamente eficiente para exteriores, instalación vertical en poste. Alta eficiencia y durabilidad para parques, áreas comunes en conjuntos residenciales y exteriores de instalaciones comerciales.
- Diseño limpio y suave mezclado armoniosamente con el ambiente exterior.
- Incluye vidrio de protección para mejor distribución de la luz, con menos deslumbramiento.
- Chasis en aluminio inyectado de alta resistencia y durabilidad
- LED de alta potencia.
- Larga vida útil para reducir costos de mantenimiento.
- Base para fotocelda NEMA 3 pines.

IP66

IK08

60 (mm)
DIAMETRO DEL
POSTE5
AÑOS DE GARANTÍA

DIMENSIONES GENERALES

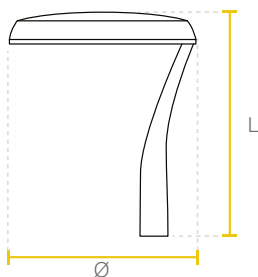

Watt	Ø(mm)	L(mm)
40W / 60W / 80W	490	565

CURVA FOTOMÉTRICA

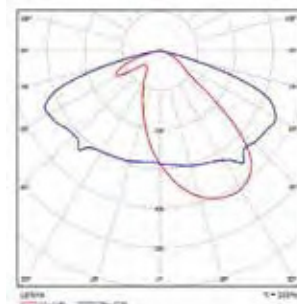

INFORMACIÓN TÉCNICA

CÓDIGO	POTENCIA (W)	TENSIÓN DE OPERACIÓN (V)	FLUJO LUMINOSO (lm)	FACTOR DE POTENCIA	EFICACIA DE LA LUMINARIA (lm/W)	TEMP. DE COLOR (K)	IRC	ANG. DE APERTURA	VIDA ÚTIL * (h)
P26392	40	100-277	5.400	>0,9	135	4.000	>70	Type II	100.000
P26393	60	100-277	8.100	>0,9	135	4.000	>70	Type II	100.000

* Vida útil: 100.000h L70 LM80-TM21

* Vida estimada al 70% del flujo inicial, ensayo LM80, proyección estadística TM21.

La información contenida corresponde a valores nominales registrados bajo condiciones controladas de tensión y temperatura. Imagen de referencia, Sylvania se reserva el derecho de modificar y/o cambiar este producto o sus especificaciones técnicas sin notificación previa por evolución de la tecnología LED.

NUEVA
VERSIÓN



LED Spring Clear

CARACTERÍSTICAS

- Luminaria decorativa, altamente eficiente para aplicaciones exteriores, en parques, plazoletas y senderos peatonales.
- Chasis fabricado en aluminio inyectado.
- Estilo moderno con cubierta transparente para optimización de la trasmisión de la luz.
- LED de alta potencia.
- Larga vida útil para reducir costos de mantenimiento.

IP65

IK08

60 (mm)

DIÁMETRO DEL
POSTE

5

AÑOS DE GARANTÍA

DIMENSIONE

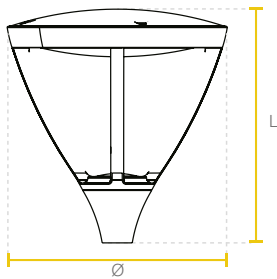

Watt	Ø(mm)	L(mm)
45W / 60W / 80W	450	460

- Para poste de 2" de diametro.

CURVA FOTOMÉTRICA

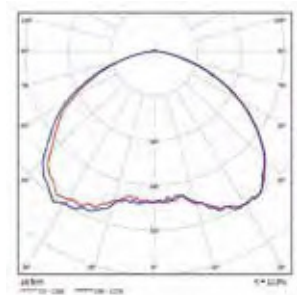

INFORMACIÓN TÉCNICA

CÓDIGO	POTENCIA (W)	TENSIÓN DE OPERACIÓN (V)	FLUJO LUMINOSO (lm)	FACTOR DE POTENCIA	EFICACIA DE LA LUMINARIA (lm/W)	TEMP. DE COLOR (K)	IRC	ANG. DE APERTURA	VIDA ÚTIL * (h)
P24111	45	100-277	3.400	>0,95	76	4.000	70	120°	100.000
P24112	60	100-277	5.500	>0,95	92	4.000	70	120°	100.000
P24113	80	100-277	6.400	>0,95	80	4.000	70	120°	100.000

* Vida útil: 100.000h L70 LM80-TM21

* Vida estimada al 70% del flujo inicial, ensayo LM80, proyección estadística TM21.

La información contenida corresponde a valores nominales registrados bajo condiciones controladas de tensión y temperatura. Imagen de referencia, Sylvania se reserva el derecho de modificar y/o cambiar este producto o sus especificaciones técnicas sin notificación previa por evolución de la tecnología LED.



LED Lyra

CARACTERÍSTICAS

- Luminaria decorativa, altamente eficiente para aplicaciones exteriores, en parques, plazoletas y senderos peatonales.
- Diseño limpio y suave que combina armoniosamente con el ambiente exterior.
- Incluye difusor opalizado para mejor distribución de la luz, con menos deslumbramiento.
- Chasis en aluminio inyectado de alta resistencia y durabilidad
- LED de alta potencia.
- Larga vida útil para reducir costos de mantenimiento.



DIMENSIONES GENERALES

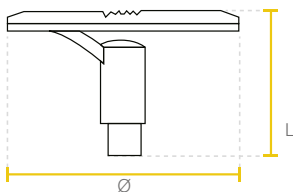

Watt	Ø(mm)	L(mm)
45W / 60W 80W	520	317

• Para poste de 2" de diametro.

CURVA FOTOMÉTRICA

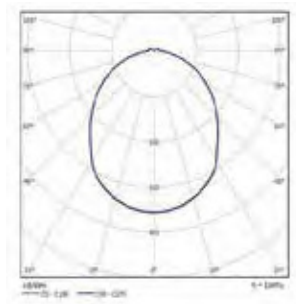

INFORMACIÓN TÉCNICA

CÓDIGO	POTENCIA (W)	TENSIÓN DE OPERACIÓN (V)	FLUJO LUMINOSO (lm)	FACTOR DE POTENCIA	EFICACIA DE LA LUMINARIA (lm/W)	TEMP. DE COLOR (K)	IRC	ANG. DE APERTURA	VIDA ÚTIL * (h)
P23218	45	100-240	4.000	>0,9	88	4.000	80	110°	100.000
P23219	60	100-240	5.700	>0,9	85	4.000	80	110°	100.000
P23220	80	100-240	6.850	>0,9	95	4.000	80	110°	100.000

* Vida útil: 100.000h L70 LM80-TM21

* Vida estimada al 70% del flujo inicial, ensayo LM80, proyección estadística TM21.

La información contenida corresponde a valores nominales registrados bajo condiciones controladas de tensión y temperatura. Imagen de referencia, Sylvania se reserva el derecho de modificar y/o cambiar este producto o sus especificaciones técnicas sin notificación previa por evolución de la tecnología LED.



*La mejor
tecnología LED
con la energía
del futuro.*

AUTONORTE

📍 BOGOTÁ - COLOMBIA

SYLVANIA

Batería Litio



24

Kit Solar Street Urban Litio



25

Kit Solar Sylflood Litio



26

Kit Solar Street Urban Gel



27

Kit Solar Street ZD216 Gel

Sistemas Integrados



28

Kit Solar Sylflood Gel



29

LED Solar Integrada S40 / S80 Pro



30

LED Solar Integrado S15 / S40



31

LED Solar Integrada Eco

Componentes para Sistemas Solares



32

Kit Solar Integrado S45



33

Componente Panel Solar



34

Componente Batería Solar

SYLVANIA GENERACIÓN SOLAR

ILUMINACIÓN EXTERIOR LED Y COMPONENTES



* Imagen de poste y brazo
SOLO DE REFERENCIA

No incluye poste ni brazo.



LUMINARIA*



Kit Solar Street Urban Litio

DESCRIPCIÓN

El kit de iluminación solar incluye luminaria LED, panel solar, baterías de litio, controlador solar y soporte para panel y baterías. Esta innovadora tecnología ofrece una forma muy conveniente y sostenible de iluminar vías y áreas exteriores con un mínimo de inversión y mantenimiento, pues no requiere punto eléctrico.

CARACTERÍSTICAS

- Luminaria de alta especificación de alumbrado público con alimentación de corriente continua, diseño aerodinámico, moderno y elegante, que cuenta con compartimento óptico independiente y vidrio de protección.
- Luminaria de fácil instalación en brazo horizontal.
- Temperatura ambiente de operación: -0°C ~ 55°C.
- El controlador solar está programado con un perfil de atenuación automática para maximizar la autonomía de la batería.
- Se entrega programado: 12h - 100%.
(Opcional: 4h -100% / 4h - 30% / 4h - 60%).
- Garantía:** Luminaria 10 años, panel solar 5 años, batería y controlador 1 año.
- El flujo luminoso puede reducirse por efectos de la temperatura de operación y de la temperatura ambiente.
- El desempeño óptimo del sistema depende de las condiciones particulares de instalación, respecto a las horas de luz diurna, nubosidad, clima, sombras provenientes de construcciones y de objetos cercanos.
- Incluye soporte para punta de poste, controlador solar y baterías.
- Opcional.**
Control remoto Wifi para revisar los parámetros de trabajo del Kit Solar.

INFORMACIÓN TÉCNICA

CÓDIGO	POTENCIA LUMINARIA	POTENCIA PANEL SOLAR	CAPACIDAD DE BATERÍA	FLUJO LUMINOSO	EFICACIA MÁX. MÓDULO LED	TEMP. DE COLOR	IRC	VIDA ÚTIL LED *
	(min - máx W)	(W)	(Ah)	(lm)	(lm/W)	(K)		(h)
P38146	66%	18 ~ 35	165	2.520 ~ 5.040	144	4.000	≥70	100.000
P38147	66%	30 ~ 60	165	4.230 ~ 8.460	138	4.000	≥70	100.000
P38148	66%	45 ~ 90	2x165	6.525 ~ 13.050	145	4.000	≥70	100.000
P38139	100%	18 ~ 35	165	2.520 ~ 5.040	144	4.000	≥70	100.000
P38140	100%	30 ~ 60	2x165	4.230 ~ 8.460	138	4.000	≥70	100.000
P38141	100%	45 ~ 90	2x165	6.525 ~ 13.050	145	4.000	≥70	100.000

* Vida útil estimada, con mantenimiento del flujo luminoso al 70% (L70) LM80 TM21.

Nota: El desempeño del Kit Solar depende de las condiciones climáticas particulares y obstrucciones en la radiación solar sobre el panel fotovoltaico.

"Se recomienda montaje en postes de diámetro superior a 10 cm. Consulte con el fabricante del poste el peso máximo soportado"

La información contenida corresponde a valores nominales registrados bajo condiciones controladas de tensión y temperatura. Imagen de referencia, Sylvania se reserva el derecho de modificar y/o cambiar este producto o sus especificaciones técnicas sin notificación previa por evolución de la tecnología LED.



* Imagen de poste y brazo
SOLO DE REFERENCIA

No incluye poste ni brazo.



LUMINARIA*



Kit Solar Sylflood Litio

DESCRIPCIÓN

kit de iluminación solar conformado por: proyector LED, panel solar, baterías de litio y controlador solar.

Esta innovadora tecnología ofrece una forma conveniente y sostenible de iluminar vías y áreas exteriores con un mínimo de inversión y mantenimiento, pues no requiere punto eléctrico.

CARACTERÍSTICAS

- Proyector LED de alta especificación para alumbrado de exteriores con alimentación de corriente continua.
- Fácil instalación.
- Temperatura ambiente de operación: $-0^{\circ}\text{C} \sim 55^{\circ}\text{C}$.
- Incluye controlador solar, panel y batería litio con soportes.
- Controlador solar programado con un perfil de atenuación automática para maximizar la autonomía de la batería.
- Se entrega programado: 5h - 100%
(opcional otras programaciones).
- **Garantía:** Luminaria 5 años, panel solar 5 años, batería 2 años y controlador 1 año.
- El flujo luminoso puede reducirse por efectos adversos de la temperatura de operación y de la temperatura ambiente.
- El desempeño óptimo de la batería del producto depende de las condiciones particulares de instalación respecto a horas de luz diurna, nubosidad, clima, sombras provenientes de construcciones y objetos cercanos.
- Incluye soporte para paneles y baterías en punta de poste.
- **Opcional.** Control remoto wifi para revisar parámetros de trabajo del Kit Solar.

Batería Litio /
Sylvania generación Solar

INFORMACIÓN TÉCNICA

CÓDIGO	POTENCIA LUMINARIA (W)	POTENCIA PANEL SOLAR (W)	CAPACIDAD DE BATERÍA (Ah)	FLUJO LUMINOSO (lm)	EFICACIA MÁX. MÓDULO LED (lm/W)	TEMP. DE COLOR (K)	IRC	VIDA ÚTIL LED * (h)
P38154	80 100% - 12h	2x165W	4x50	11.440	143	5.000	≥ 70	100.000
P38158	120 100% - 5h	2x165W	4x35	17.760	148	5.000	≥ 70	100.000
P38155	180 100% - 5h	2x165W	4x50	25.740	143	5.000	≥ 70	100.000

* Vida útil estimada, con mantenimiento del flujo luminoso al 70% (L70) LM80 TM21 @TC55°C.

Nota: El desempeño del Kit Solar depende de las condiciones climáticas particulares y obstrucciones en la radiación solar sobre el panel fotovoltaico.

"Se recomienda montaje en postes de diámetro superior a 10 cm. Consulte con el fabricante del poste el peso máximo soportado"

La información contenida corresponde a valores nominales registrados bajo condiciones controladas de tensión y temperatura. Imagen de referencia, Sylvania se reserva el derecho de modificar y/o cambiar este producto o sus especificaciones técnicas sin notificación previa por evolución de la tecnología LED.



* Imagen de poste y brazo
SOLO DE REFERENCIA

No incluye poste ni brazo.



LUMINARIA*



Kit Solar Street Urban Gel

DESCRIPCIÓN

Kit de iluminación con energía solar, incluye luminaria, panel solar con soportes, controlador, baterías, cable solar, interruptores y gabinete de protección. Esta innovadora tecnología ofrece una forma conveniente y sostenible de iluminar vías y áreas exteriores con un mínimo de inversión y mantenimiento, pues no requiere punto eléctrico.

CARACTERÍSTICAS

- Luminaria de alta especificación para alumbrado público con alimentación de corriente continua, diseño aerodinámico, moderno y elegante, que cuenta con compartimiento óptico independiente y vidrio de protección.
- Luminaria de fácil instalación en brazo horizontal.
- Temperatura ambiente de operación: $-25^{\circ}\text{C} \sim +40^{\circ}\text{C}$.
- El controlador solar está programado con un perfil de atenuación automática para maximizar la autonomía de la batería.
- Panel(es) solar(es) con soporte de instalación en punta de poste.
- Se entrega programado: 12h - 100%.
(Opcional: 4h -100% / 4h - 30% / 4h - 60%).
- 3 metros de cable para batería y 3 metros para panel solar.
- **Garantía:** Luminaria 10 años, panel solar 5 años, batería y controlador 1 año.
- El flujo luminoso puede reducirse por efectos de la temperatura de operación y de la temperatura ambiente.
- El desempeño óptimo de la batería del producto depende de las condiciones particulares de instalación respecto a horas de luz diurna, nubosidad, clima, sombras provenientes de construcciones y objetos cercanos y atenuación configurada.
- Incluye gabinete con controlador solar y baterías.
- **Opcional.** Control remoto wifi para revisar parámetros de trabajo del Kit Solar.

INFORMACIÓN TÉCNICA

CÓDIGO	POTENCIA LUMINARIA	POTENCIA PANEL SOLAR	CAPACIDAD DE BATERÍA	FLUJO LUMINOSO	EFICACIA MÁX. MÓDULO LED	TEMP. DE COLOR	IRC	VIDA ÚTIL LED *
	(min - máx W)	(W)	(Ah)	(lm)	(lm/W)	(K)		(h)
P37781	66%	18 ~ 35	165	100	2.520 ~ 5.040	144	≥ 70	100.000
P37782	66%	30 ~ 60	165	150	4.230 ~ 8.460	138	≥ 70	100.000
P37783	66%	45 ~ 90	2x165	2x100	6.525 ~ 13.050	145	≥ 70	100.000
P37788	100%	18 ~ 35	165	150	2.520 ~ 5.040	144	≥ 70	100.000
P37789	100%	30 ~ 60	2x165	2x100	4.230 ~ 8.460	138	≥ 70	100.000
P37790	100%	45 ~ 90	2x165	2x150	6.525 ~ 13.050	145	≥ 70	100.000

* Vida útil estimada, con mantenimiento del flujo luminoso al 70% (L70) LM80 TM21.

Nota: El desempeño del Kit Solar depende de las condiciones climáticas particulares y obstrucciones en la radiación solar sobre el panel fotovoltaico.

"Se recomienda montaje en postes de diámetro superior a 10 cm. Consulte con el fabricante del poste el peso máximo soportado"

La información contenida corresponde a valores nominales registrados bajo condiciones controladas de tensión y temperatura. Imagen de referencia, Sylvania se reserva el derecho de modificar y/o cambiar este producto o sus especificaciones técnicas sin notificación previa por evolución de la tecnología LED.



* Imagen de poste y brazo
SOLO DE REFERENCIA

No incluye poste ni brazo.



LUMINARIA*



Kit Solar Street ZD216 Gel

DESCRIPCIÓN

Kit de iluminación con energía solar, incluye luminaria, panel solar, con soportes, controlador, baterías, cable solar, interruptores y gabinete de protección. Esta innovadora tecnología ofrece una forma conveniente y sostenible de iluminar vías y áreas exteriores con un mínimo de inversión y mantenimiento, pues no requiere punto eléctrico.

CARACTERÍSTICAS

- Luminaria de alta especificación para alumbrado público con alimentación de corriente continua.
- Luminaria de fácil instalación en brazo horizontal.
- Temperatura ambiente de operación: -25°C ~ 40°C.
- Incluye controlador solar, panel y batería con soportes.
- El controlador solar está programado con un perfil de atenuación automática para maximizar la autonomía de la batería.
- Incluye gabinetes y soporte de instalación.
- Se entrega programado: 12h - 100%.
(Opcional: 4h - 100% / 4h - 30% / 4h - 60%).
- 3 metros de cable para batería y 3 metros para panel solar.
- **Garantía:** Luminaria 5 años, panel solar 5 años, batería y controlador 1 año.
- El flujo luminoso puede reducirse por efectos de la temperatura de operación y de la temperatura ambiente.
- El desempeño óptimo de la batería del producto depende de las condiciones particulares de instalación respecto a horas de luz diurna, nubosidad, clima, sombras provenientes de construcciones y objetos cercanos.
- **Opcional.** Control remoto wifi para revisar parámetros de trabajo del Kit Solar.

INFORMACIÓN TÉCNICA

CÓDIGO	POTENCIA LUMINARIA	POTENCIA PANEL SOLAR	CAPACIDAD DE BATERÍA	FLUJO LUMINOSO	EFICACIA MÁX. MÓDULO LED	TEMP. DE COLOR	IRC	VIDA ÚTIL LED*
	(W)	(W)	(Ah)	(lm)	(lm/W)	(K)		(h)
P37661	66%	40	165	100	5.400	147	≥70	100.000
P37581	66%	60	165	150	8.100	135	≥70	100.000
P37582	66%	80	2x165	2x100	11.760	147	≥70	100.000
P37785	100%	40	165	150	5.400	147	≥70	100.000
P37786	100%	60	2x165	2x100	8.100	135	≥70	100.000
P37787	100%	80	2x165	2x150	11.760	147	≥70	100.000

* Vida útil estimada, con mantenimiento del flujo luminoso al 70% (L70) LM80 TM21.

Nota: El desempeño del Kit Solar depende de las condiciones climáticas particulares y obstrucciones en la radiación solar sobre el panel fotovoltaico.

"Se recomienda montaje en postes de diámetro superior a 10 cm. Consulte con el fabricante del poste el peso máximo soportado"

La información contenida corresponde a valores nominales registrados bajo condiciones controladas de tensión y temperatura. Imagen de referencia, Sylvania se reserva el derecho de modificar y/o cambiar este producto o sus especificaciones técnicas sin notificación previa por evolución de la tecnología LED.



LUMINARIA*

* Imagen de poste y brazo
SOLO DE REFERENCIA

No incluye poste ni brazo.



Kit Solar Sylflood Gel

DESCRIPCIÓN

Kit de iluminación con energía solar, incluye proyector LED, panel solar, con soportes, controlador, interruptores, baterías, cable y gabinete de protección.

Esta innovadora tecnología ofrece una forma conveniente y sostenible de iluminar escenarios deportivos, parques, plazoletas, vías peatonales y áreas exteriores con un mínimo de inversión y mantenimiento, pues no requiere punto eléctrico.

CARACTERÍSTICAS

- Proyector LED de alta especificación para alumbrado de exteriores con alimentación de corriente continua.
- Fácil instalación.
- Temperatura ambiente de operación: -25°C ~ 40°C.
- El controlador solar está programado con un perfil de atenuación automática para maximizar la autonomía de la batería.
- Incluye controlador solar, paneles solares, baterías, gabinete para baterías y soporte de instalación de paneles en punta de poste.
- Se entrega programado: 5h - 100% (opcional otras programaciones).
- 3 metros de cable para batería y 3 metros para panel solar.
- **Garantía:** Luminaria 5 años, panel solar 5 años, batería y controlador 1 año.
- El desempeño óptimo de la batería del producto depende de las condiciones particulares de instalación respecto a horas de luz diurna, nubosidad, clima, las sombras provenientes de construcciones y objetos cercanos.
- **Opcional.** Control remoto wifi para programar / ajustar parámetros de trabajo del Kit Solar.

INFORMACIÓN TÉCNICA

CÓDIGO	POTENCIA LUMINARIA (W)	POTENCIA PANEL SOLAR (W)	CAPACIDAD DE BATERÍA (Ah)	FLUJO LUMINOSO (lm)	EFICACIA MÁX. MÓDULO LED (lm/W)	TEMP. DE COLOR (K)	IRC	VIDA ÚTIL LED* (h)
P23924	80 100% -12h	2x165W	2x150	11.440	138	5.000	≥70	100.000
P23933	120 100% - 5h	2x165W	2x150	17.760	137	5.000	≥70	100.000
P23934	180 100% - 5h	2x165W	2x150	25.740	135	5.000	≥70	100.000

* Vida útil estimada, con mantenimiento del flujo luminoso al 70% (L70) LM80 TM21 @TC55°C.

Nota: El desempeño del Kit Solar depende de las condiciones climáticas particulares y obstrucciones en la radiación solar sobre el panel fotovoltaico.

"Se recomienda montaje en postes de diámetro superior a 10 cm. Consulte con el fabricante del poste el peso máximo soportado"

La información contenida corresponde a valores nominales registrados bajo condiciones controladas de tensión y temperatura. Imagen de referencia, Sylvania se reserva el derecho de modificar y/o cambiar este producto o sus especificaciones técnicas sin notificación previa por evolución de la tecnología LED.



LED Solar Integrada S40/S80 Pro

DESCRIPCIÓN

Sistema integral de iluminación LED Solar, con estructura unificada que incluye luminaria LED, panel solar, controlador y baterías de litio. Esta innovadora tecnología ofrece una forma conveniente y sostenible de iluminar áreas exteriores y senderos con un mínimo de inversión y mantenimiento, pues no requiere un punto eléctrico o conexión a la red de suministro de energía.

CARACTERÍSTICAS

- Luminaria integrada con batería de litio de gran capacidad de almacenamiento de carga.
- La luminaria solar cuenta con módulos LED de ángulos ajustables desde -40° hasta 40° , adaptándose a las direcciones de iluminación requerida.
- Luminaria con brazo ajustable desde -90° hasta 90° para mayor ángulo de absorción de la energía solar, el chasis de la luminaria cuenta con un ángulo ajustable desde -20 hasta 20 .
- Lente óptico profesional y chip LED de alto desempeño, altura de montaje de 4 a 8 metros de altura.
- Panel solar de Silicio mono cristalino de alta calidad, que convierte la energía solar a electricidad.
- Batería de litio de larga vida útil de 2.000 ciclos.
- Doble sensor de movimiento tipo PIR con un alcance de hasta 12 metros de diámetro e indicador de estado funcional de la luminaria (verde, rojo, azul y amarillo).
- Incluye control remoto que permite diferentes configuraciones de modos de trabajo, luminosidad, tiempo, brillo y ajustes del sensor.
- **Tipos de instalación:** Instalación en punta de poste o brazo horizontal, con un diámetro de 60mm.
- El desempeño óptimo de la batería del producto depende de las condiciones particulares de instalación respecto a horas de luz diurna, la nubosidad, el clima, las sombras provenientes de construcciones y objetos cercanos.



DIMENSIONES GENERALES

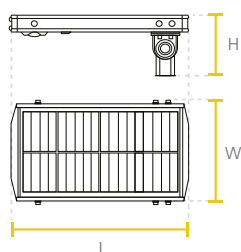

Watt	L(mm)	W(mm)	H(mm)
40W	711	386	243
80W	1178	386	243

INFORMACIÓN TÉCNICA

CÓDIGO	POTENCIA LUMINARIA (W)	POTENCIA PANEL SOLAR (W)	CAPACIDAD MÁX DE BATERÍA (Wh)	FLUJO LUMINOSO (lm)	EFICACIA MÁX. MÓDULO LED (lm/W)	TEMP. DE COLOR (K)	IRC	VIDA ÚTIL LED* (h)
P23560	1.40	32	230	6.000	150	6.000	>70	50.000*
P23561	2.80	58	460	12.000	150	6.000	>70	50.000*

* Vida útil estimada, con mantenimiento del flujo luminoso al 70% (L70).

Nota: El desempeño del Kit Solar depende de las condiciones climáticas particulares y obstrucciones en la radiación solar sobre el panel fotovoltaico.

La información contenida corresponde a valores nominales registrados bajo condiciones controladas de tensión y temperatura. Imagen de referencia, Sylvania se reserva el derecho de modificar y/o cambiar este producto o sus especificaciones técnicas sin notificación previa por evolución de la tecnología LED.



Kit Solar Integrado S15 / S40

DESCRIPCIÓN

Sistema integral de iluminación LED Solar, con estructura unificada que incluye luminaria LED, panel solar, controlador y baterías de litio. Esta innovadora tecnología ofrece una forma conveniente y sostenible de iluminar áreas exteriores y senderos con un mínimo de inversión y mantenimiento, pues no requiere un punto eléctrico o conexión a la red de suministro de energía.

CARACTERÍSTICAS

- Luminaria integrada con batería de litio de gran capacidad de almacenamiento.
- Lente optico profesional y chip LED de alto desempeño, de amplia difusión de luz que brinda 100% aprovechamiento de la luminaria.
- Panel solar de silicio monocristalino de alta calidad que convierte la energía solar a electricidad de alta eficiencia.
- El kit integrado se puede ajustar en forma flexible 20° hasta -10° que permite la optimización de la carga durante el día y permite el drenaje optimo del producto en días lluviosos.
- Sensor de movimiento integrado de rango amplio de hasta 12 metros.
- Incluye control remoto que permite diferentes configuraciones de atenuación (aplica solo para 40W).
- **Tipos de instalación:**
Instalación en pared, instalacion en poste recto y curvo.
- El desempeño óptimo de la batería del producto depende de las condiciones particulares de instalación respecto a horas de luz diurna, nubosidad, clima, sombras provenientes de construcciones y objetos cercanos.



DIMENSIONES GENERALES

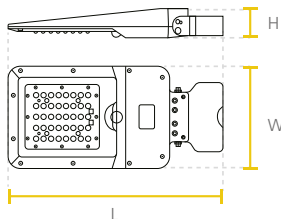

Watt	L(mm)	W(mm)	H(mm)
15W	492	231	58
40W	706	289	74

INFORMACIÓN TÉCNICA

CÓDIGO	POTENCIA LUMINARIA (W)	POTENCIA PANEL SOLAR (W)	CAPACIDAD MÁX DE BATERÍA (Wh)	FLUJO LUMINOSO (lm)	EFICACIA MÁX. MÓDULO LED (lm/W)	TEMP. DE COLOR (K)	IRC	VIDA ÚTIL LED* (h)
P25440	15	9.5	40	1.600	107	6.000	>70	50.000*
P25441	40	21	120	4.800	120	6.000	>70	50.000*

* Vida útil estimada, con mantenimiento del flujo luminoso al 70% (L70).

Nota: El desempeño del Kit Solar depende de las condiciones climáticas particulares y obstrucciones en la radiación solar sobre el panel fotovoltaico.

La información contenida corresponde a valores nominales registrados bajo condiciones controladas de tensión y temperatura. Imagen de referencia, Sylvania se reserva el derecho de modificar y/o cambiar este producto o sus especificaciones técnicas sin notificación previa por evolución de la tecnología LED.



LED Solar Integrada Eco

DESCRIPCIÓN

Sistema integral de iluminación LED Solar Sylvania, con una estructura unificada que incluye luminaria LED, panel solar, controlador y baterías de litio. Esta innovadora tecnología ofrece una forma conveniente y sostenible de iluminar áreas exteriores y senderos con un mínimo de inversión y mantenimiento, pues no requiere un punto eléctrico o conexión a la red de suministro de energía.

CARACTERÍSTICAS

- Luminaria LED integrada con batería de litio de gran capacidad de almacenamiento de carga en proceso de conversión de la energía.
- Sensor de movimiento integrado de rango de hasta 4 mt.



DIMENSIONES GENERALES

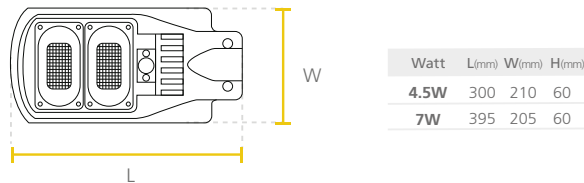

INFORMACIÓN TÉCNICA

CÓDIGO	POTENCIA PANEL SOLAR	FLUJO LUM. INICIAL *	TIEMPO DE CARGA	AUTONOMÍA	TEMP. DE COLOR	IRC	VIDA ÚTIL LED *
	(W)	(lm)			(K)		(h)
P25444	4.5	750	8-10 h	Según programación	6.500	>70	50.000
P25445	7	1.500	8-10 h	Según programación	6.500	>70	50.000

* El desempeño (lumen inicial y autonomía) del producto depende de las condiciones particulares de instalación respecto a horas de luz diurna, nubosidad, clima, y sombras provenientes de construcciones y objetos cercanos, y atenuación configurada en el producto.

* Vida útil estimada, con mantenimiento del flujo luminoso al 70% (L70).

Nota: El desempeño del Kit Solar depende de las condiciones climáticas particulares y obstrucciones en la radiación solar sobre el panel fotovoltaico.

La información contenida corresponde a valores nominales registrados bajo condiciones controladas de tensión y temperatura. Imagen de referencia, Sylvania se reserva el derecho de modificar y/o cambiar este producto o sus especificaciones técnicas sin notificación previa por evolución de la tecnología LED.



IP65

IK08

DIMENSIONES GENERALES

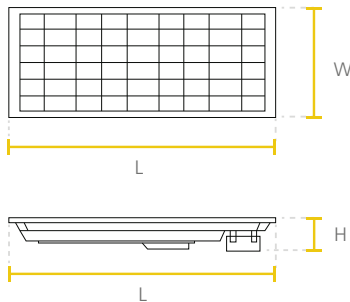

Panel Solar

L(mm)	W(mm)	H(mm)
670	450	25

Luminaria

L(mm)	W(mm)	H(mm)
511	221	60



Kit Solar

Integrado S45

DESCRIPCIÓN

Kit de iluminación con energía solar que incluye luminaria, panel solar, soportes, baterías y controlador integrado en la luminaria. Esta innovadora tecnología ofrece una forma conveniente y sostenible de iluminar vías peatonales y áreas exteriores con un mínimo de inversión y mantenimiento, pues no requiere punto eléctrico.

CARACTERÍSTICAS

- Ideal para iluminación en exteriores de conjuntos residenciales, parques y jardines.
- Fácil instalación en punta de poste o en pared.
- Temperatura ambiente de operación: 0°C ~ 35°C.
- El desempeño óptimo de la batería del producto depende de las condiciones particulares de instalación respecto a horas de luz diurna, la nubosidad, el clima, las sombras provenientes de construcciones, objetos cercanos y atenuación configurada.

CURVA FOTOMÉTRICA

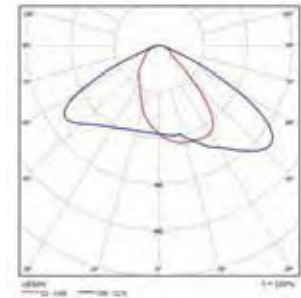

INFORMACIÓN TÉCNICA

CÓDIGO	POTENCIA LUMINARIA (W)	FLUJO LUM. INICIAL * (lm)	TIEMPO DE CARGA	AUTONOMÍA	TEMP. DE COLOR (K)	IRC	VIDA ÚTIL LED * (h)
P25618	15	3.000	5-6 h	6 - 8 h	6.000	>70	30.000

* El desempeño (lumen inicial y autonomía) del producto depende de las condiciones particulares de instalación respecto a horas de luz diurna, nubosidad, clima, y sombras provenientes de construcciones y objetos cercanos, y atenuación configurada en el producto.

* Vida útil estimada, con mantenimiento del flujo luminoso al 70% (L70).

Nota: El desempeño del Kit Solar depende de las condiciones climáticas particulares y obstrucciones en la radiación solar sobre el panel fotovoltaico.

La información contenida corresponde a valores nominales registrados bajo condiciones controladas de tensión y temperatura. Imagen de referencia, Sylvania se reserva el derecho de modificar y/o cambiar este producto o sus especificaciones técnicas sin notificación previa por evolución de la tecnología LED.

Componente

Panel Solar

CARACTERÍSTICAS

PANEL SOLAR

- Módulo que aprovecha la energía del sol para generar electricidad con alta eficiencia y larga vida útil.
- Liviano y tamaño compacto para acomodarse a la mayoría de cubiertas.
- Compatible con controladores solares tipo MPPT, PWM e inversores solares.
- Panel Solar policristalino 165W.
- Panel Solar monocristalino 450 y 540W.



DIMENSIONES GENERALES

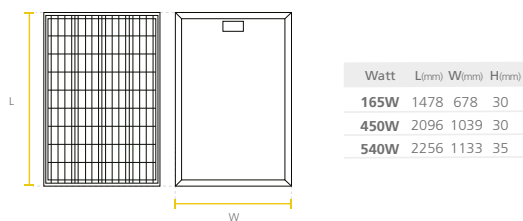

INFORMACIÓN TÉCNICA

CÓDIGO	POTENCIA MAX. PANEL	TENSIÓN MAX. DE SALIDA	CORRIENTE MAX.	CORRIENTE DE CORTO CIRCUITO	# DE CELDAS	CORRIENTE FUSIBLE	TIPO DE VIDRIO	VIDA ÚTIL PANEL
	(W)	(V)	(A)	(A)				(80% Potencia)
P23495	165	19.21	8.85	9.45	36 (4x9)	Max 15A	Templado	20 años
P26376	450	41.5	10.85	11.60	144 (6x24)	Max 20A	Templado	20 años
P26377	540	41.65	12.97	13.85	144 (6x24)	Max 25A	Templado	20 años

La información contenida corresponde a valores nominales registrados bajo condiciones controladas de tensión y temperatura. Imagen de referencia, Sylvania se reserva el derecho de modificar y/o cambiar este producto o sus especificaciones técnicas sin notificación previa por evolución de la tecnología LED.

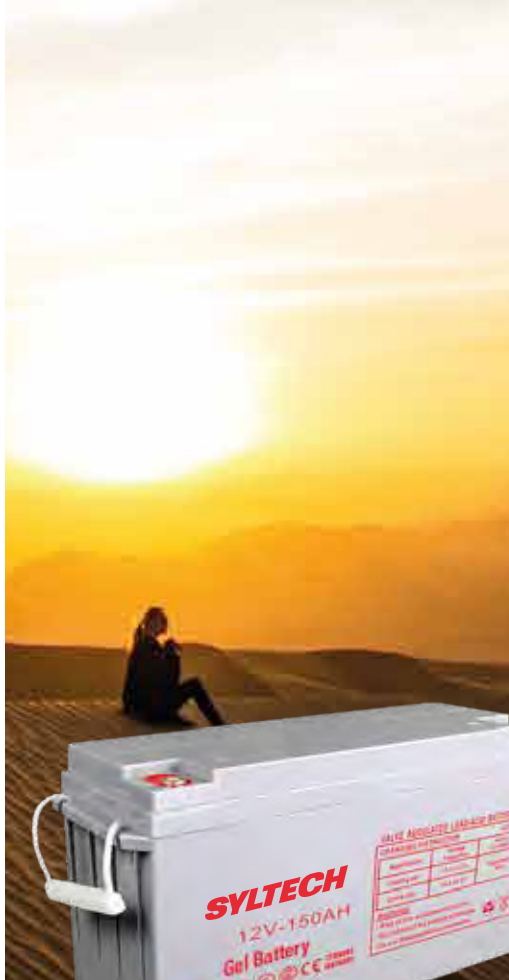

Componente Batería Solar

CARACTERÍSTICAS

BATERÍAS GEL

- Dispositivo diseñado para almacenar energía eléctrica de forma eficiente y confiable.
- Diseño de ciclo profundo compatible con aplicaciones de generación de energía solar.
- Baterías para sistemas solares.
- Fácil instalación en serie o paralelo.
- Ciclos de carga:
1500 para baterías de 100 y 150Ah
1800 para baterías de 200 y 250 Ah.
- Libres de mantenimiento.

DIMENSIONES GENERALES

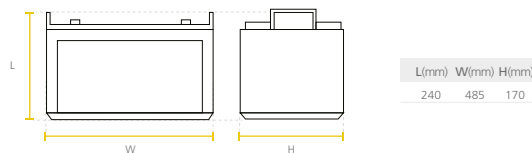

INFORMACIÓN TÉCNICA

CÓDIGO	CAPACIDAD (AH)	TIPO BATERÍA	MAX. CORRIENTE DE DESCARGA	RESISTENCIA INTERNA	TEMP. DE OPERACIÓN	PESO	TERMINAL	VIDA ÚTIL ESTIMADA
P37577	100	Ácido Gel	1000 A (5s)	5.5 mOhm	-30°C~ 40°C	28 Kg	T11	3 - 5 años
P37578	150	Ácido Gel	1500 A (5s)	2.7 mOhm	-30°C~ 40°C	41.2 Kg	T11	3 - 5 años

La información contenida corresponde a valores nominales registrados bajo condiciones controladas de tensión y temperatura. Imagen de referencia, Sylvania se reserva el derecho de modificar y/o cambiar este producto o sus especificaciones técnicas sin notificación previa por evolución de la tecnología LED.



Lugares increíbles
con la mejor
iluminación

CLUB ECOPETROL
📍 BOGOTÁ - COLOMBIA

SYLVANIA

Escenarios Deportivos



38

LED Sylveo Sports

Proyectores



39

LED Proyector Sylveo Pro



40

LED Proyector Sylveo



41

LED Proyector Sylflood High Wattage

Reflectores



42

LED Sylflood



43

LED Reflector Jeta High Power



44

LED Reflector Jeta



45

LED Wallpack

Wallpack

Decorativas Exteriores



46

LED Deco Bolardo



47

LED Deco Step



48

LED Tortuga



49

LED Deco Piso

EXTERIORES Y FACHADAS

ILUMINACIÓN EXTERIOR LED

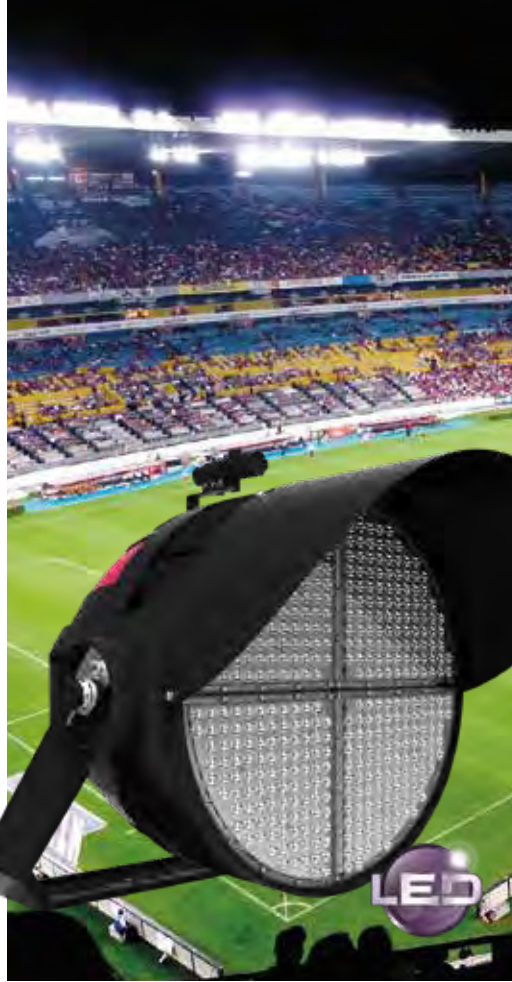

LED Sylveo Sports

CARACTERÍSTICAS

- Completa gama de proyectores para exteriores disponible en 15° y 40°, perfecto para iluminación de áreas deportivas y estadios.
- Tensión de operación 277-480V (480V sobre pedido).
- Proyector LED profesional, especialmente diseñado para las aplicaciones en entornos deportivos de alto rendimiento.
- Cuenta con apuntador láser que permite mejorar precisión en la orientación de cada proyector y cubierta para reducción de deslumbramiento (accesorios opcionales sobre pedido).



DIMENSIONES GENERALES

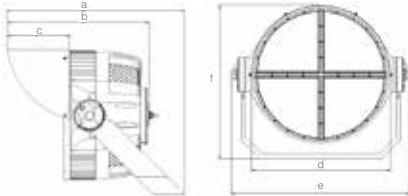

1000W - 1200W

- a. 692±2mm
- b. 504mm
- c. 221±1mm
- d. Ø464mm
- e. 593±2mm
- f. 512±2mm

CURVA FOTOMÉTRICA

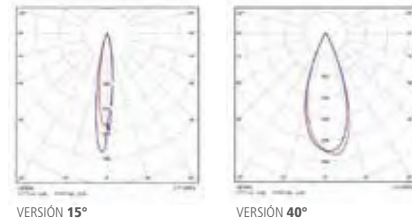

INFORMACIÓN TÉCNICA

CÓDIGO	POTENCIA (W)	TENSIÓN DE OPERACIÓN (V)	FLUJO LUMINOSO (lm)	FACTOR DE POTENCIA	EFICACIA DE LA LUMINARIA (lm/W)	TEMP. DE COLOR (K)	IRC	ANG. DE APERTURA	VIDA ÚTIL * (h)
P23642	1000	100-277	130.000	0,95	130	5.000	≥70	15°	100.000
P23643	1000	100-277	130.000	0,95	130	5.000	≥70	40°	100.000
P23644	1200	100-277	156.000	0,95	130	5.000	≥70	15°	100.000
P23645	1200	100-277	156.000	0,95	130	5.000	≥70	40°	100.000
P23690	1000	277-480	130.000	0,95	130	5.000	≥70	15°	100.000
P23691	1000	277-480	130.000	0,95	130	5.000	≥70	40°	100.000
P23692	1200	277-480	156.000	0,95	130	5.000	≥70	15°	100.000
P23693	1200	277-480	156.000	0,95	130	5.000	≥70	40°	100.000

* Vida útil estimada, de acuerdo a reportes de laboratorio LM80 TM21 a 55°C.

La información contenida corresponde a valores nominales registrados bajo condiciones controladas de tensión y temperatura. Imagen de referencia, Sylvania se reserva el derecho de modificar y/o cambiar este producto o sus especificaciones técnicas sin notificación previa por evolución de la tecnología LED.



LED Proyector Sylveo Pro

CARACTERÍSTICAS

- Proyector LED robusto y de alto desempeño perfecto para aplicaciones exigentes como campos petroleros, explotaciones mineras, puertos, aeropuertos, instalaciones deportivas, estacionamientos al aire libre, exteriores industriales y de bodegas.
- Diseño moderno y robusto, resistente a la humedad.
- Tensión de operación 100-277V (opcional 480V sobre pedido).
- Reemplazo ideal de proyector con tecnología tradicional MH de alta potencia.
- Temperatura ambiente de operación: -45 °C ~ 45 °C.
- Chasis en aluminio.
- Driver configurable. Permite ajustar la potencia de la luminaria hasta -50% de la potencia nominal.



DIMENSIONES GENERALES

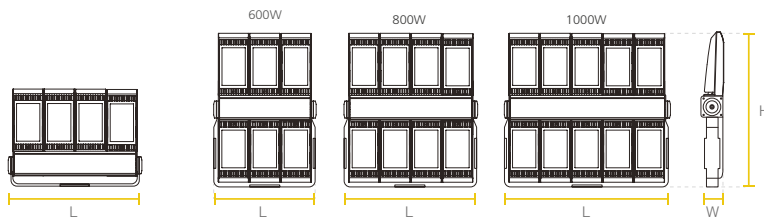

Watt	L(mm)	W(mm)	H(mm)
400W	666	128	415

Watt	L(mm)	W(mm)	H(mm)
600W	530	116	742
800W	685	116	742

Watt	L(mm)	W(mm)	H(mm)
1000W	840	116	742

CURVA FOTOMÉTRICA

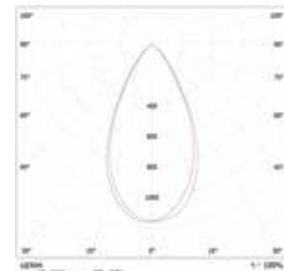

VERSIÓN ESTANDAR

INFORMACIÓN TÉCNICA

CÓDIGO	POTENCIA (W)	TENSIÓN DE OPERACIÓN (V)	FLUJO LUMINOSO (lm)	FACTOR DE POTENCIA	EFICACIA DE LA LUMINARIA (lm/W)	TEMP. DE COLOR (K)	IRC	ANG. DE APERTURA	VIDA ÚTIL * (h)
P23581	200~400	100-277	24.000~48.000	0,95	120	5.000	≥70	30°	100.000
P23582	300~600	100-277	36.000~72.000	0,95	120	5.000	≥70	30°	100.000
P23583	400~800	100-277	48.000~96.000	0,95	120	5.000	≥70	30°	100.000
P23584	600~1000	100-277	72.000~120.000	0,95	120	5.000	≥70	30°	100.000

* Vida útil estimada, de acuerdo a reportes de laboratorio LM80 TM21 a 55°C.

La información contenida corresponde a valores nominales registrados bajo condiciones controladas de tensión y temperatura. Imagen de referencia, Sylvania se reserva el derecho de modificar y/o cambiar este producto o sus especificaciones técnicas sin notificación previa por evolución de la tecnología LED.



LED Proyector Sylveo

CARACTERÍSTICAS

- Perfecto para iluminar campos petroleros, explotaciones mineras, puertos, aeropuertos, instalaciones deportivas, estacionamientos al aire libre, exteriores industriales y de bodegas.
- Luminaria eficiente de hasta 120 lm/ W, para el máximo ahorro de energía.
- Óptica simétrica media (otras ópticas bajo pedido especial).
- Temperatura ambiente de operación: -45 °C ~ 45 °C.
- Clasificación de seguridad eléctrica: Clase I.
- Larga vida útil para reducir los costos de mantenimiento.
- Chasis en aluminio.
- Driver configurable. Permite ajustar la potencia de la luminaria hasta -30% de la potencia nominal.



DIMENSIONES GENERALES

120W/150W/200W Sylveo LED - Large

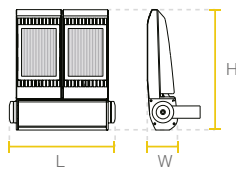

Watt	L(mm)	W(mm)	H(mm)
150W	298	98	390
200W	361	128	415

300W Sylveo LED - Extra large

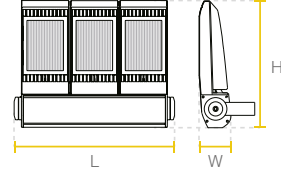

Watt	L(mm)	W(mm)	H(mm)
300W	513	128	415

CURVA FOTOMÉTRICA

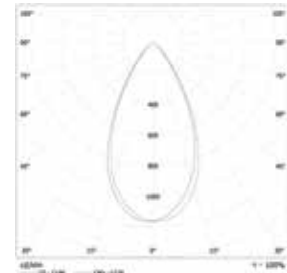

VERSIÓN ESTANDAR

INFORMACIÓN TÉCNICA

CÓDIGO	POTENCIA (W)	TENSIÓN DE OPERACIÓN (V)	FLUJO LUMINOSO (lm)	FACTOR DE POTENCIA	EFICACIA DE LA LUMINARIA (lm/W)	TEMP. DE COLOR (K)	IRC	VIDA ÚTIL * (h)
P26569	105 - 150	100-277	12.600 - 18.200	0,95	120	5.000	70	100.000
P23579	140 - 200	100-277	16.800 - 24.000	0,95	120	5.000	70	100.000
P23580	210 - 300	100-277	25.200 - 36.000	0,95	120	5.000	70	100.000

* Vida útil estimada, de acuerdo a reportes de laboratorio LM80 TM21 a 55°C.

La información contenida corresponde a valores nominales registrados bajo condiciones controladas de tensión y temperatura. Imagen de referencia, Sylvania se reserva el derecho de modificar y/o cambiar este producto o sus especificaciones técnicas sin notificación previa por evolución de la tecnología LED.



LED Proyector Sylflood High Wattage

CARACTERÍSTICAS

- El Proyector LED Sylflood Sylvania cuenta con un diseño robusto y de alto desempeño, perfecto para aplicaciones exigentes como campos petroleros, explotaciones mineras, puertos, aeropuertos, instalaciones deportivas, estacionamientos al aire libre, exteriores industriales y de bodegas.
- El nuevo LED Sylflood es una completa gama de proyectores para exteriores que reemplazan los proyectores tradicionales de HID, con driver de alto desempeño.
- Proyección uniforme de la luz, reduce los costos de consumo de energía y de mantenimiento.
- Diseño moderno y robusto, resistente a la humedad.
- Chasis en aluminio extruido.
- Lentes en material de alta transmitancia >90%, en el espectro visible.



DIMENSIONES GENERALES

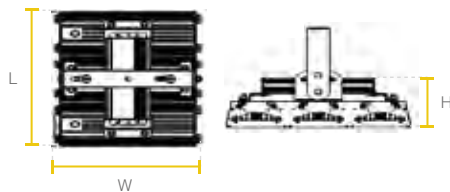

Watt	L(mm)	W(mm)	H(mm)
300W	370	276	71.5
400W	495	276	71.5
600W	546	370	71.5
800W / 960W	546	495	71.5

CURVA FOTOMÉTRICA

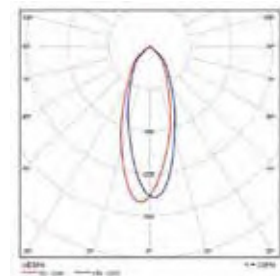

INFORMACIÓN TÉCNICA

CÓDIGO	POTENCIA (W)	TENSIÓN DE OPERACIÓN (V)	FLUJO LUMINOSO (lm)	FACTOR DE POTENCIA	EFICACIA DE LA LUMINARIA (lm/W)	TEMP. DE COLOR (K)	IRC	ANG. DE APERTURA	VIDA ÚTIL * (h)
P23706	300	100-277	39.000	0,95	130	5.000	≥70	45°	100.000
P23707	400	100-277	52.000	0,95	130	5.000	≥70	45°	100.000
P23709	600	100-277	78.000	0,95	130	5.000	≥70	45°	100.000
P23711	800	100-277	104.000	0,95	130	5.000	≥70	45°	100.000
P23712	960	100-277	124.800	0,95	130	5.000	≥70	45°	100.000

* Vida útil estimada, de acuerdo a reportes de laboratorio LM80 TM21 a 55°C.

La información contenida corresponde a valores nominales registrados bajo condiciones controladas de tensión y temperatura. Imagen de referencia, Sylvania se reserva el derecho de modificar y/o cambiar este producto o sus especificaciones técnicas sin notificación previa por evolución de la tecnología LED.



LED Sylflood

CARACTERÍSTICAS

- El Proyector LED Sylflood Sylvania cuenta con un diseño robusto y de alto desempeño perfecto para aplicaciones exigentes como campos petroleros, explotaciones mineras, puertos, aeropuertos, instalaciones deportivas, estacionamientos al aire libre, exteriores industriales y de bodegas.
- El nuevo LED Sylflood es una completa gama de proyectores para exteriores que reemplazan los proyectores tradicionales de HID, con driver de alto desempeño.
- Proyección uniforme de la luz, reduce los costos de consumo de energía y de mantenimiento.
- Diseño moderno y robusto, resistente a la humedad.
- Chasis en aluminio extruido.
- Lentes en material de alta transmitancia >90%, en el espectro visible.
- Driver atenuable con señal de control tipo 0 a 10V para integración con sistemas de automatización de iluminación.



DIMENSIONES GENERALES

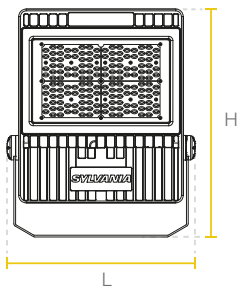

Watt	L(mm)	W(mm)	H(mm)
100W	321	56	390
150W	377	56	464
200W	459	56	335

CURVA FOTOMÉTRICA

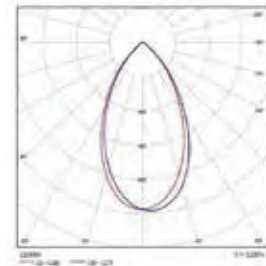

INFORMACIÓN TÉCNICA

CÓDIGO	POTENCIA	TENSIÓN DE OPERACIÓN	FLUJO LUMINOSO	FACTOR DE POTENCIA	EFICACIA DE LA LUMINARIA	TEMP. DE COLOR	IRC	ANG. DE APERTURA	VIDA ÚTIL *
	(W)	(V)	(lm)		(lm/W)	(K)			(h)
P24104	100	120-277	14.300	0,95	143	5.000	≥70	60°	100.000
P24105	150	120-277	22.200	0,95	148	5.000	≥70	60°	100.000
P24106	200	120-277	28.600	0,95	143	5.000	≥70	60°	100.000

* Vida útil estimada, de acuerdo a reportes de laboratorio LM80 TM21 a 55°C.

La información contenida corresponde a valores nominales registrados bajo condiciones controladas de tensión y temperatura. Imagen de referencia, Sylvania se reserva el derecho de modificar y/o cambiar este producto o sus especificaciones técnicas sin notificación previa por evolución de la tecnología LED.



LED Reflector Jeta High Power

CARACTERÍSTICAS

- Diseño delgado, perfecto para iluminación de fachadas, parqueaderos, plazoletas y exteriores en general.
- Tipo de distribución: Directa Simétrica.
- Tipo de montaje: Sobreponer, con soporte.
- Carcasa fabricada en aleación de aluminio fundido, vidrio templado claro.
- Temperatura ambiente de operación: $-20^{\circ}\text{C} \sim 35^{\circ}\text{C}$.
- Color: Negro.
- Válvula de respiración integrada, para disminuir el riesgo de ingreso de humedad.

IP65

Reflectores /
Exteriores y Fachadas

DIMENSIONES GENERALES

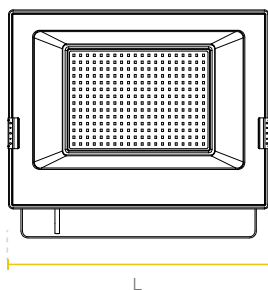

Watt	L(mm)	W(mm)	H(mm)
100W	302	35	257
150W - 200W	382	35	347

CURVA FOTOMÉTRICA

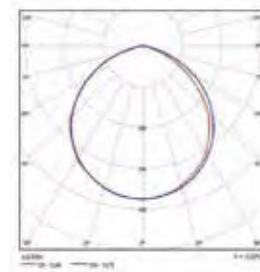

INFORMACIÓN TÉCNICA

CÓDIGO	POTENCIA (W)	TENSIÓN DE OPERACIÓN (V)	FLUJO LUMINOSO (lm)	FACTOR DE POTENCIA	EFICACIA DE LA LUMINARIA (lm/W)	TEMP. DE COLOR (K)	IRC	ANG. DE APERTURA	VIDA ÚTIL * (h)
P23609	100	100-240	10.000	>0,9	100	6.500	>70	100°	50.000
P23640	150	100-240	15.000	>0,9	100	6.500	>70	100°	50.000
P23641	200	100-240	20.000	>0,9	100	6.500	>70	100°	50.000

* Vida útil estimada, con mantenimiento del flujo luminoso al 70% (L70).

La información contenida corresponde a valores nominales registrados bajo condiciones controladas de tensión y temperatura. Imagen de referencia, Sylvania se reserva el derecho de modificar y/o cambiar este producto o sus especificaciones técnicas sin notificación previa por evolución de la tecnología LED.

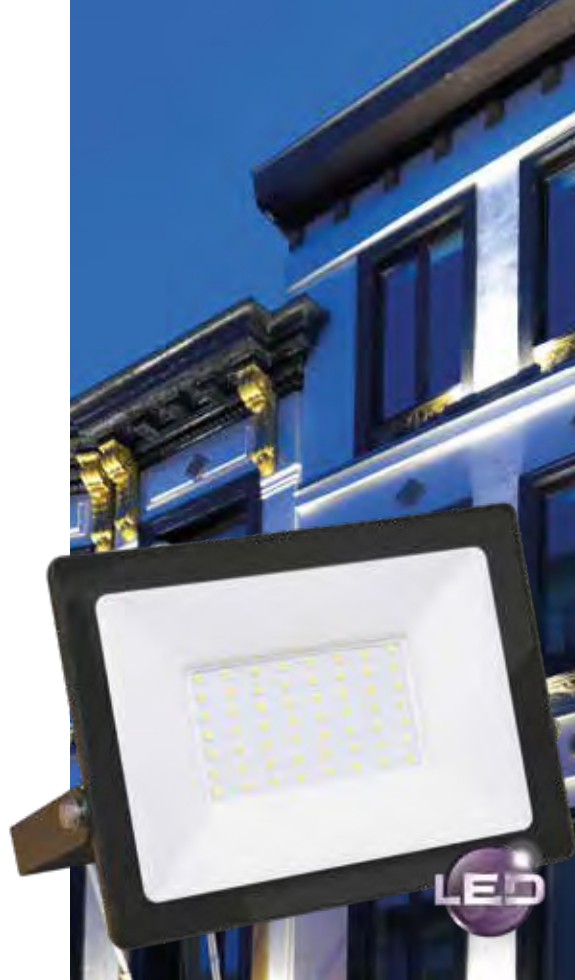

LED Reflector Jeta

CARACTERÍSTICAS

- Diseño delgado, perfecto para iluminación de fachadas, parqueaderos, plazoletas y exteriores en general.
- Tipo de distribución: Directa Simétrica.
- Tipo de montaje: Sobreponer, con soporte.
- Carcasa fabricada en aleación de aluminio fundido, vidrio templado claro.
- Temperatura ambiente de operación: -20 °C ~ 40 °C.
- Color: Negro.

IP65

DIMENSIONES GENERALES

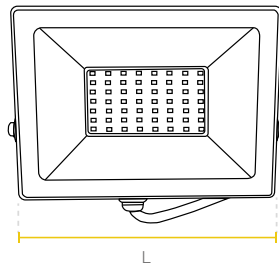

Watt	L(mm)	W(mm)	H(mm)
10W	92	21	75
20W	122	22	112
30W	145	25	134
50W	190	25	178
70W	225	30.7	188

CURVA FOTOMÉTRICA

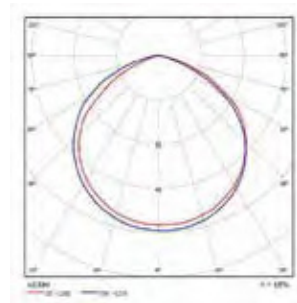

INFORMACIÓN TÉCNICA

CÓDIGO	POTENCIA	TENSIÓN DE OPERACIÓN	FLUJO LUMINOSO	FACTOR DE POTENCIA	EFICACIA DE LA LUMINARIA	TEMP. DE COLOR	IRC	ANG. DE APERTURA	VIDA ÚTIL *
	(W)	(V)	(lm)		(lm/W)	(K)			(h)
P28636	10	100-240	900	0,9	90	6.500	80	100°	50.000
P28637	20	100-240	1.800	0,9	90	6.500	80	100°	50.000
P28638	30	100-240	2.700	0,9	90	6.500	80	100°	50.000
P28639	50	100-240	4.500	0,9	90	6.500	80	100°	50.000
P28640	70	100-240	6.300	0,9	90	6.500	80	100°	50.000

* Vida útil estimada, con mantenimiento del flujo luminoso al 70% (L70).

La información contenida corresponde a valores nominales registrados bajo condiciones controladas de tensión y temperatura. Imagen de referencia, Sylvania se reserva el derecho de modificar y/o cambiar este producto o sus especificaciones técnicas sin notificación previa por evolución de la tecnología LED.



LED Wallpack

CARACTERÍSTICAS

- Luminaria LED de uso exterior y montaje en pared.
- Adecuada para iluminación de fachadas.
- Tipo de distribución: Directo Asimétrica.
- Tipo de montaje: Sobreponer en muro.
- Perfil robusto fabricado en aluminio, aislamiento sellado en silicona.
- Chasis con ajuste del ángulo de inclinación para mejorar su aplicación en fachadas.
- Color: Acabado en negro mate.



DIMENSIONES GENERALES

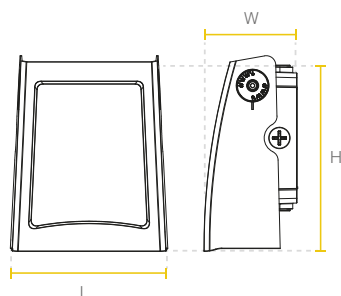

Watt	L(mm)	W(mm)	H(mm)
30W - 50W	165	98	205

CURVA FOTOMÉTRICA

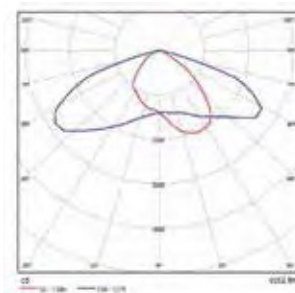

INFORMACIÓN TÉCNICA

CÓDIGO	POTENCIA (W)	TENSIÓN DE OPERACIÓN (V)	FLUJO LUMINOSO (lm)	FACTOR DE POTENCIA	EFICACIA DE LA LUMINARIA (lm/W)	TEMP. DE COLOR (K)	IRC	ANG. DE APERTURA	VIDA ÚTIL * (h)
P24107	30	100-277	3.600	>0,9	120	4.000	>70	80°x100° T2	50.000
P24108	50	100-277	6.000	>0,9	120	4.000	>70	80°x100° T2	50.000

* Vida útil estimada, de acuerdo a reportes de laboratorio LM80 TM21 a 55°C.

La información contenida corresponde a valores nominales registrados bajo condiciones controladas de tensión y temperatura. Imagen de referencia, Sylvania se reserva el derecho de modificar y/o cambiar este producto o sus especificaciones técnicas sin notificación previa por evolución de la tecnología LED.



LED Deco Bolardo

CARACTERÍSTICAS

- Ideal para iluminación de senderos peatonales y exteriores residenciales.
- Tipo de distribución: Envolvente horizontal 360°.
- Tipo de montaje: Sobreponer en suelo.
- Temperatura ambiente de operación: -10 °C ~ 40 °C.
- Clasificación de seguridad eléctrica: Clase I.
- Color: Negro mate.
- Cuerpo en aluminio.



DIMENSIONES GENERALES

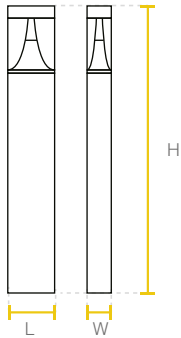

Watt	L(mm)	W(mm)	H(mm)
10W	120	80	800

CURVA FOTOMÉTRICA

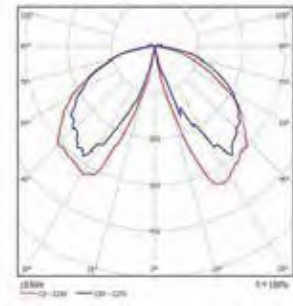

INFORMACIÓN TÉCNICA

CÓDIGO	POTENCIA (W)	TENSIÓN DE OPERACIÓN (V)	FLUJO LUMINOSO (lm)	FACTOR DE POTENCIA	EFICACIA DE LA LUMINARIA (lm/W)	TEMP. DE COLOR (K)	IRC	VIDA ÚTIL * (h)
P24638	10	100-240	700	0,5	70	3.000	80	30.000

* Vida útil estimada, con mantenimiento del flujo luminoso al 70% (L70), sobre luminaria completa.

La información contenida corresponde a valores nominales registrados bajo condiciones controladas de tensión y temperatura. Imagen de referencia, Sylvania se reserva el derecho de modificar y/o cambiar este producto o sus especificaciones técnicas sin notificación previa por evolución de la tecnología LED.



LED Deco Step

CARACTERÍSTICAS

- Luminaria decorativa LED tipo aplique de pared.
- Su diseño compacto es la opción perfecta para iluminación de cortesía en exteriores.
- Tipo de montaje: Incrustar en pared.
- Temperatura ambiente de operación: -10 °C ~ 40 °C.
- Clasificación de seguridad eléctrica: Clase I.
- Color: Negro mate.
- Cuerpo en aluminio con soporte de incrustar en poliestireno de alta resistencia y durabilidad.



DIMENSIONES GENERALES

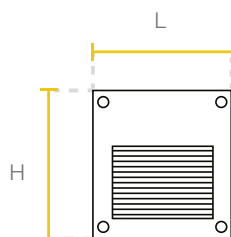

Watt	L(mm)	W(mm)	H(mm)
6W	110	98	110

CURVA FOTOMÉTRICA

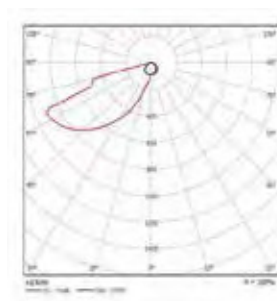

INFORMACIÓN TÉCNICA

CÓDIGO	POTENCIA	TENSIÓN DE OPERACIÓN	FLUJO LUMINOSO	FACTOR DE POTENCIA	EFICACIA DE LA LUMINARIA	TEMP. DE COLOR	IRC	VIDA ÚTIL *
	(W)	(V)	(lm)		(lm/W)	(K)		(h)
P29307	6	100-240	200	0,5	33	3.000	80	30.000

* Vida útil estimada, con mantenimiento del flujo luminoso al 70% (L70), sobre luminaria completa.

La información contenida corresponde a valores nominales registrados bajo condiciones controladas de tensión y temperatura. Imagen de referencia, Sylvania se reserva el derecho de modificar y/o cambiar este producto o sus especificaciones técnicas sin notificación previa por evolución de la tecnología LED.



LED Tortuga

CARACTERÍSTICAS

- Ideal para iluminación decorativa en espacios exteriores como: parqueaderos, jardines, terrazas y puntos fijos en escaleras.
- Fusión de alta calidad y desempeño en un mismo producto.
- Chip de LED de alta eficacia integrado.
- Diseño compacto.



DIMENSIONES GENERALES

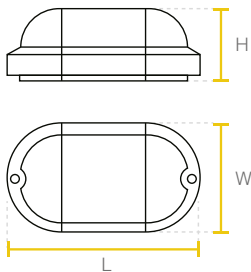

Watt	L(mm)	W(mm)	H(mm)
12W	209.6	105	68.5

CURVA FOTOMÉTRICA

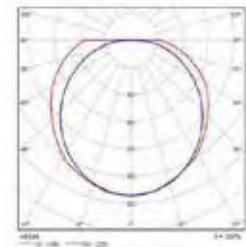

INFORMACIÓN TÉCNICA

CÓDIGO	POTENCIA	TENSIÓN DE OPERACIÓN	FLUJO LUMINOSO	FACTOR DE POTENCIA	EFICACIA DE LA LUMINARIA	TEMP. DE COLOR	IRC	ANG. DE APERTURA	VIDA ÚTIL *
	(W)	(V)	(lm)		(lm/W)	(K)			(h)
P27479	12	100-240	960	0,5	80	6.000	≥80	180°	25.000

* Vida útil estimada, con mantenimiento del flujo luminoso al 70% (L70), sobre luminaria completa.

La información contenida corresponde a valores nominales registrados bajo condiciones controladas de tensión y temperatura. Imagen de referencia, Sylvania se reserva el derecho de modificar y/o cambiar este producto o sus especificaciones técnicas sin notificación previa por evolución de la tecnología LED.



LED Deco piso

CARACTERÍSTICAS

- Luminaria para instalación incrustada en suelo.
- El cuerpo de la luminaria en acero inoxidable es anticorrosivo y anti-envejecimiento.
- Diseño elegante y moderno.
- Larga vida útil para reducir costos de mantenimiento.
- Temperatura ambiente de operación: -20 °C ~ 45 °C.
- Tipo de distribución directa asimétrica.



Decorativas Exteriores /
Exteriores y Fachadas

DIMENSIONES GENERALES

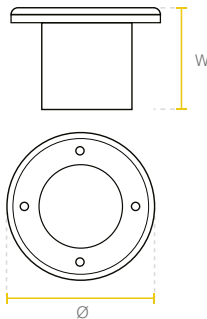

Watt	Ø(mm)	W(mm)
3W	80	75
9W	140	92
18W	200	92

CURVA FOTOMÉTRICA

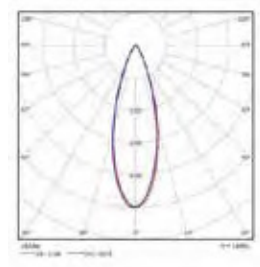

INFORMACIÓN TÉCNICA

CÓDIGO	POTENCIA (W)	TENSIÓN DE OPERACIÓN (V)	FLUJO LUMINOSO (lm)	FACTOR DE POTENCIA	EFICACIA DE LA LUMINARIA (lm/W)	TEMP. DE COLOR (K)	IRC	ANG. DE APERTURA	VIDA ÚTIL * (h)
P23601	3	100-277	180	0,5	60	3.000	>70	30°	20.000
P23602	9	100-277	720	0,5	80	3.000	>70	30°	20.000
P23603	18	100-277	1440	0,5	80	3.000	>70	30°	20.000

* Vida útil estimada, con mantenimiento del flujo luminoso al 70% (L70), sobre luminaria completa.

La información contenida corresponde a valores nominales registrados bajo condiciones controladas de tensión y temperatura. Imagen de referencia, Sylvania se reserva el derecho de modificar y/o cambiar este producto o sus especificaciones técnicas sin notificación previa por evolución de la tecnología LED.

Luminarias para
ambientes exigentes
y áreas productivas



TOCANCIPA - COLOMBIA

QUALA

SYLVANIA

Bodegas e Industrias



52

LED High Bay
GC350

53

LED High Bay
GC015

54

LED High Bay
HBL3

55

LED High Bay
Canopy Sobreponer

Triproof



56

LED High Bay
Canopy Incrustar

57

LED
Triproof

58

LED
Triproof lite

59

LED Hermética
Eco Proof

Antivandálica



60

LED Hermética
Módulo

61

LED Hermética
1x18 / 2x18

62

LED Panel
Justice

Canopy

Herméticas

ILUMINACIÓN LED PROFESIONAL INTERIOR

ILUMINACIÓN INTERIOR LED



LED High Bay GC350

CARACTERÍSTICAS

- Diseñada para mejorar la calidad de iluminación en espacios como bodegas de almacenaje, plantas de producción e instalaciones comerciales de grandes superficies y altura, reduciendo costos de energía y mantenimiento.
- Estructura compacta y robusta, con chasis de aluminio inyectado.
- Clasificación de seguridad eléctrica: Clase I
- Luminaria con alta eficacia de hasta 150lm/W.
- Temperatura ambiente de operación: -25 °C ~ 45 °C.
- Aro metálico de seguridad de la luminaria para instalación incluido.
- Driver atenuable con señal de control tipo 0 a 10V para integración con sistemas de automatización de iluminación.



DIMENSIONES GENERALES

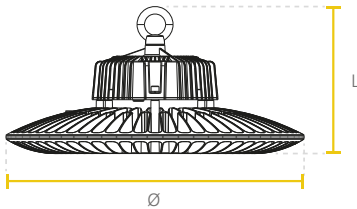

Watt	Ø(mm)	L(mm)
100W	230	147
150W	270	156
200W	320	157
240W	360	167

CURVA FOTOMÉTRICA

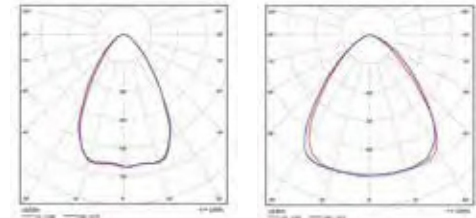

VERSIÓN 60°

VERSIÓN 90°

INFORMACIÓN TÉCNICA

CÓDIGO	ATENUACIÓN	POTENCIA	TENSIÓN DE OPERACIÓN	FLUJO LUMINOSO	FACTOR DE POTENCIA	EFICACIA DE LA LUMINARIA	TEMP. DE COLOR	IRC	ANG. DE APERTURA	VIDA ÚTIL *
		(W)	(V)	(lm)		(lm/W)	(K)			(h)
P23752	0-10V	100	100-277	15.000	>0,95	150	5.700	80	90°	50.000
P23753	0-10V	150	100-277	22.000	>0,95	147	5.700	80	60°	50.000
P23754	0-10V	200	100-277	29.000	>0,95	145	5.700	80	60°	50.000
P23755	0-10V	240	100-277	35.000	>0,95	146	5.700	80	60°	50.000

* Vida útil estimada, con mantenimiento del flujo luminoso al 70% (L70), sobre luminaria completa.

La información contenida corresponde a valores nominales registrados bajo condiciones controladas de tensión y temperatura. Imagen de referencia, Sylvania se reserva el derecho de modificar y/o cambiar este producto o sus especificaciones técnicas sin notificación previa por evolución de la tecnología LED.



LED High Bay GC015

CARACTERÍSTICAS

- Diseñada para mejorar la calidad de iluminación en bodegas, plantas de producción, e instalaciones comerciales de grandes superficies y alturas, reduciendo los costos de energía y mantenimiento.
- Estructura compacta y robusta, con chasis de aluminio inyectado.
- Clasificación de seguridad eléctrica: Clase I
- Luminaria con alta eficacia de hasta 125lm/W.
- Temperatura ambiente de operación: -20 °C ~ 45 °C.
- Vida útil de 40.000h L70 luminaria completa.

IP65



Bodegas e industria /
Illum. LED profesional interior

DIMENSIONES GENERALES

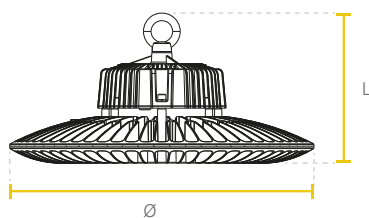

Watt	Ø(mm)	L(mm)
100W	230	153
150W	270	161
200W	320	169

CURVA FOTOMÉTRICA

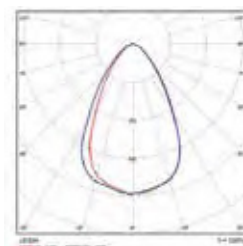

VERSIÓN 60°

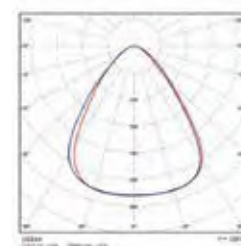

VERSIÓN 90°

INFORMACIÓN TÉCNICA

CÓDIGO	POTENCIA	TENSIÓN DE OPERACIÓN	FLUJO LUMINOSO	FACTOR DE POTENCIA	EFICACIA DE LA LUMINARIA	TEMP. DE COLOR	IRC	ANG. DE APERTURA	VIDA ÚTIL *
	(W)	(V)	(lm)		(lm/W)	(K)			(h)
P23713	100	100-277	12.500	0,95	125	6.000	80	90°	40.000
P23718	150	100-277	18.750	0,95	125	6.000	80	90°	40.000
P23719	200	100-277	24.500	0,95	123	6.000	80	60°	40.000

* Vida útil estimada, con mantenimiento del flujo luminoso al 70% (L70), sobre luminaria completa.

La información contenida corresponde a valores nominales registrados bajo condiciones controladas de tensión y temperatura. Imagen de referencia, Sylvania se reserva el derecho de modificar y/o cambiar este producto o sus especificaciones técnicas sin notificación previa por evolución de la tecnología LED.

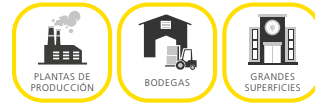

LED High Bay HBL3

CARACTERÍSTICAS

- Iluminación de alta calidad ideal para instalación en grandes superficies y alturas, comercio y bodegas.
- Cuerpo en acero laminado, acabado blanco.
- Tipo de montaje: Descolgar y sobreponer.
- Difusor para reducción de deslumbramiento.
- Clasificación de seguridad eléctrica: Clase I.
- Luminaria dimerizable tipo 0-10V.
- Driver atenuable con señal de control de tipo 0 a 10V, para integración con sistemas de automatización de iluminación.
- Accesorios de instalación para suspender incluidos.



DIMENSIONES GENERALES

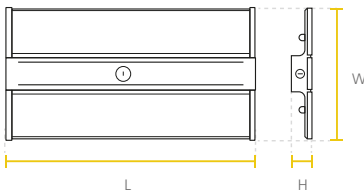

Watt	L(mm)	W(mm)	H(mm)
110W / 165W	600	300	47.5

CURVA FOTOMÉTRICA

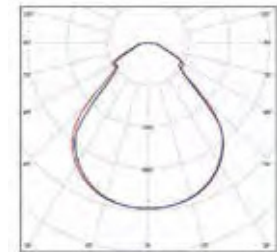

INFORMACIÓN TÉCNICA

CÓDIGO	ATENUACIÓN	POTENCIA	TENSIÓN DE OPERACIÓN	FLUJO LUMINOSO	FACTOR DE POTENCIA	EFICACIA DE LA LUMINARIA	TEMP. DE COLOR	IRC	ANG. DE APERTURA	VIDA ÚTIL *
		(W)	(V)	(lm)		(lm/W)	(K)			(h)
P28388	0-10V	110	120-277	15.200	>0,95	138	5.000	>80	90°	50.000
P28389	0-10V	165	120-277	22.400	>0,95	136	5.000	>80	90°	50.000

* Vida útil estimada, con mantenimiento del flujo luminoso al 70% (L70), sobre luminaria completa.

La información contenida corresponde a valores nominales registrados bajo condiciones controladas de tensión y temperatura. Imagen de referencia, Sylvania se reserva el derecho de modificar y/o cambiar este producto o sus especificaciones técnicas sin notificación previa por evolución de la tecnología LED.

NUEVA
VERSIÓN

LED High Bay Canopy

Sobreponer

CARACTERÍSTICAS

- Diseñado para mejorar la calidad de iluminación en instalaciones con techo tipo Canopy y/o suspendido, plantas de producción e instalaciones interiores con alturas de montajes considerables.
- Cubierta con alto grado de resistencia.
- Diseño integrado moderno de bajo peso y alto desempeño.
- Clasificación de seguridad eléctrica: Clase I.
- Temperatura ambiente de operación: -25°C ~ 45°C.
- Diseñada para instalación sobrepuesta.

IP65

Canopy /
Ilum. LED profesional interior

DIMENSIONES GENERALES

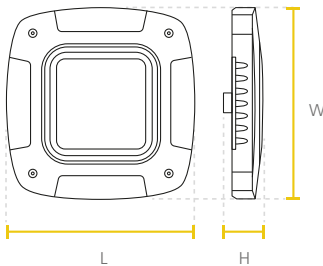

Watt	L(mm)	W(mm)	H(mm)
120W	380	380	75.5

CURVA FOTOMÉTRICA

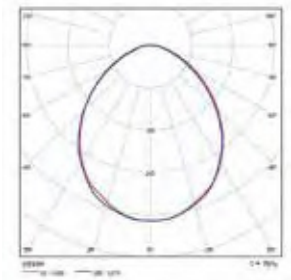

INFORMACIÓN TÉCNICA

CÓDIGO	POTENCIA	TENSIÓN DE OPERACIÓN	FLUJO LUMINOSO	INSTALACIÓN	FACTOR DE POTENCIA	EFICACIA DE LA LUMINARIA	TEMP. DE COLOR	IRC	VIDA ÚTIL *
	(W)	(V)	(lm)			(lm/W)	(K)		(h)
P26390	120	100-277	15.000	Sobreponer	>0,95	125	6.000	80	50.000

* Vida útil estimada, con mantenimiento del flujo luminoso al 70% (L70), sobre luminaria completa.

La información contenida corresponde a valores nominales registrados bajo condiciones controladas de tensión y temperatura. Imagen de referencia, Sylvania se reserva el derecho de modificar y/o cambiar este producto o sus especificaciones técnicas sin notificación previa por evolución de la tecnología LED.

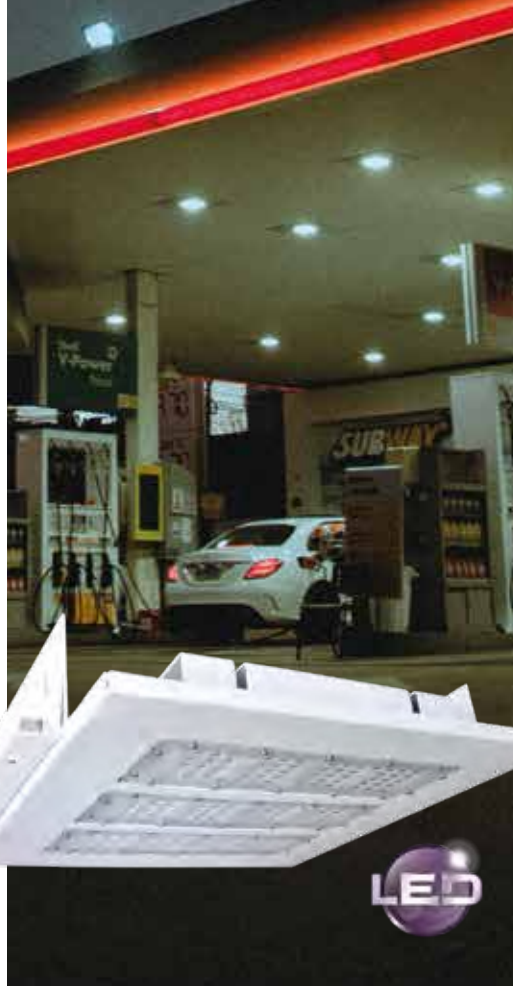

LED High Bay Canopy Incrustar

CARACTERÍSTICAS

- Diseñado para mejorar la calidad de iluminación en instalaciones con techo tipo Canopy y/o suspendido, plantas de producción e instalaciones interiores con alturas de montajes considerables.
- Cubierta con alto grado de resistencia.
- Diseño integrado moderno de bajo peso y alto desempeño.
- Clasificación de seguridad eléctrica: Clase I.
- Temperatura ambiente de operación: -25°C ~ 40°C.
- Diseñada para instalación incrustada.

IP65

DIMENSIONES GENERALES

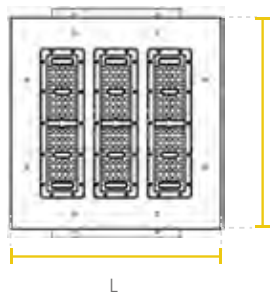

Watt	L(mm)	W(mm)	H(mm)
120W	355	365	85

CURVA FOTOMÉTRICA

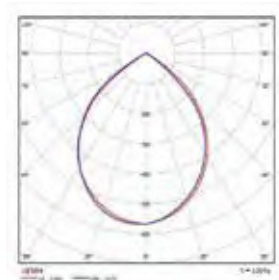

INFORMACIÓN TÉCNICA

CÓDIGO	POTENCIA	TENSIÓN DE OPERACIÓN	FLUJO LUMINOSO	INSTALACIÓN	FACTOR DE POTENCIA	EFICACIA DE LA LUMINARIA	TEMP. DE COLOR	IRC	VIDA ÚTIL *
	(W)	(V)	(lm)			(lm/W)	(K)		(h)
P23871	120	100-277	14.400	Incrustar	0,95	120	6.000	70	50.000

* Vida útil estimada, con mantenimiento del flujo luminoso al 70% (L70), sobre luminaria completa.

La información contenida corresponde a valores nominales registrados bajo condiciones controladas de tensión y temperatura. Imagen de referencia, Sylvania se reserva el derecho de modificar y/o cambiar este producto o sus especificaciones técnicas sin notificación previa por evolución de la tecnología LED.



LED Triproof

CARACTERÍSTICAS

- Luminaria LED para ambientes con alto grado de humedad y suciedad, como instalaciones industriales y plantas de procesamiento de alimentos que requieran un grado de protección superior con luminarias de chasis metálico.
- Chasis de alta hermeticidad IP66, alta resistencia IK08, adecuada para uso en túneles.
- Componentes resistentes y durables.
- Apropiado para usos en ambientes exigentes.
- Temperatura de ambiente de operación: -10°C \sim $+40^{\circ}\text{C}$.
- Clasificación de seguridad eléctrica: Clase I.

IP66

Triproof /
Ilum. LED profesional interior

DIMENSIONES GENERALES

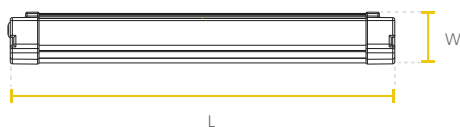

Watt	L(mm)	W(mm)	H(mm)
50W	1200	94	69

CURVA FOTOMÉTRICA

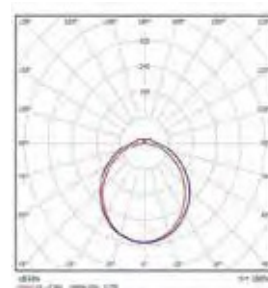

INFORMACIÓN TÉCNICA

CÓDIGO	POTENCIA (W)	TENSIÓN DE OPERACIÓN (V)	FLUJO LUMINOSO (lm)	FACTOR DE POTENCIA	EFICACIA DE LA LUMINARIA (lm/W)	TEMP. DE COLOR (K)	IRC	ANG. DE APERTURA	VIDA ÚTIL * (h)
P28540	50	100-277	6.000	0,95	120	6.000	>80	120°	50.000

* Vida útil estimada, con mantenimiento del flujo luminoso al 70% (L70), sobre luminaria completa.

La información contenida corresponde a valores nominales registrados bajo condiciones controladas de tensión y temperatura. Imagen de referencia, Sylvania se reserva el derecho de modificar y/o cambiar este producto o sus especificaciones técnicas sin notificación previa por evolución de la tecnología LED.



LED Triproof lite

CARACTERÍSTICAS

- Luminaria industrial tipo hermética, con diseño de chasis lineal integrado, LED de alta eficacia. Proyección uniforme de la luz, reduce los costos de consumo de energía y de mantenimiento.
- Diseño con strip LED.
- Chasis en metal resistente al impacto y difusor en PC.
- Apropriado para usos en ambientes exigentes.

IP66

IK08

DIMENSIONES GENERALES



Watt	L(mm)	W(mm)	H(mm)
50W	1570	58	68

CURVA FOTOMÉTRICA

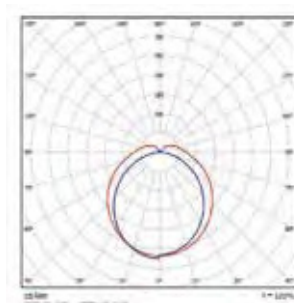

INFORMACIÓN TÉCNICA

CÓDIGO	POTENCIA (W)	TENSIÓN DE OPERACIÓN (V)	FLUJO LUMINOSO (lm)	FACTOR DE POTENCIA	EFICACIA DE LA LUMINARIA (lm/W)	TEMP. DE COLOR (K)	IRC	ANG. DE APERTURA	VIDA ÚTIL * (h)
P27118	50	100-277	6.000	0,92	120	6.500	>80	120°	50.000

* Vida útil estimada, con mantenimiento del flujo luminoso al 70% (L70), sobre luminaria completa.

La información contenida corresponde a valores nominales registrados bajo condiciones controladas de tensión y temperatura. Imagen de referencia, Sylvania se reserva el derecho de modificar y/o cambiar este producto o sus especificaciones técnicas sin notificación previa por evolución de la tecnología LED.



LED Hermética Eco proof

CARACTERÍSTICAS

- Luminaria lineal tipo hermética, con diseño de chasis lineal integrado, LED de alta eficacia. Proyección uniforme de la luz que proporciona un sistema de iluminación limpio y sencillo, reduce los costos de consumo de energía y de mantenimiento.
- Diseño con strip LED.
- Chasis en policarbonato.
- Difusor opalizado.

IP65

Herméticas /
Illum. LED profesional interior

DIMENSIONES GENERALES



Watt	L(mm)	W(mm)	H(mm)
36W	1230	53	35

CURVA FOTOMÉTRICA

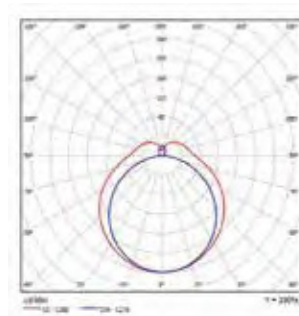

INFORMACIÓN TÉCNICA

CÓDIGO	POTENCIA	TENSIÓN DE OPERACIÓN	FLUJO LUMINOSO	FACTOR DE POTENCIA	EFICACIA DE LA LUMINARIA	TEMP. DE COLOR	IRC	ANG. DE APERTURA	VIDA ÚTIL *
	(W)	(V)	(lm)		(lm/W)	(K)			(h)
P28374	36	100-240	3.500	0,9	97	6.500	>70	120°	25.000

* Vida útil estimada, con mantenimiento del flujo luminoso al 70% (L70), sobre luminaria completa.

La información contenida corresponde a valores nominales registrados bajo condiciones controladas de tensión y temperatura. Imagen de referencia, Sylvania se reserva el derecho de modificar y/o cambiar este producto o sus especificaciones técnicas sin notificación previa por evolución de la tecnología LED.



LED Hermética Módulo

CARACTERÍSTICAS

- Luminaria hermética con módulo LED integrado para ambientes con alto grado de humedad y suciedad, como parqueaderos, instalaciones industriales, plantas de procesamiento de alimentos y cocinas.
- Tipo de montaje: Sobreponer o descolgar en techo de instalación sencilla con clips de montaje y ganchos para fácil mantenimiento.
- Chasis en ABS, difusor en policarbonato opalizado que reduce el deslumbramiento.
- Tipo de distribución: Directa.
- Cubierta opalizada.

IP65

DIMENSIONES GENERALES



Watt	L(mm)	W(mm)	H(mm)
20W	576	80	70
40W	1176	80	70
50W	1476	80	70

CURVA FOTOMÉTRICA

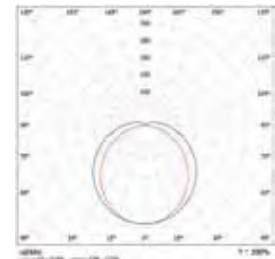

INFORMACIÓN TÉCNICA

CÓDIGO	POTENCIA	TENSIÓN DE OPERACIÓN	FLUJO LUMINOSO	FACTOR DE POTENCIA	EFICACIA DE LA LUMINARIA	TEMP. DE COLOR	IRC	ANG. DE APERTURA	VIDA ÚTIL *
	(W)	(V)	(lm)		(lm/W)	(K)			(h)
P25607	18	100-277	2.200	>0,95	120	6.500	80	100°	50.000
P25608	36	100-277	4.500	>0,95	125	4.000	80	100°	50.000
P25609	36	100-277	4.500	>0,95	125	6.500	80	100°	50.000
P27371	50	100-277	5.300	>0,90	106	4.000	>80	120°	50.000
P24359	50	100-277	5.300	>0,90	106	6.500	>80	120°	50.000
P23950	50	100-277	7.000	>0,90	140	6.000	>80	120°	50.000

* Vida útil estimada, con mantenimiento del flujo luminoso al 70% (L70), sobre luminaria completa.

La información contenida corresponde a valores nominales registrados bajo condiciones controladas de tensión y temperatura. Imagen de referencia, Sylvania se reserva el derecho de modificar y/o cambiar este producto o sus especificaciones técnicas sin notificación previa por evolución de la tecnología LED.



LED Hermética 1x18/2x18

CARACTERÍSTICAS

- Diseño con formato liviano y delgado, no incluye lámina porta equipo.
- Luminaria LED para ambientes con alto grado de humedad y suciedad, como parqueaderos, instalaciones industriales, plantas de procesamiento de alimentos, cocinas y áreas comunes.
- Tipo de montaje: Sobreponer o descolgar en techo, instalación sencilla con clips de montaje y ganchos para fácil mantenimiento.
- Chasis en polímero tipo ABS y carcasa en poliestireno de alta transparencia.
- Tipo de distribución: Directo.
- Versión PC: Incluye tubos LED de policarbonato, con una alta vida útil y factor de potencia >0.9 para instalaciones industriales.

Herméticas /
Illum. LED profesional interior

IP65

DIMENSIONES GENERALES

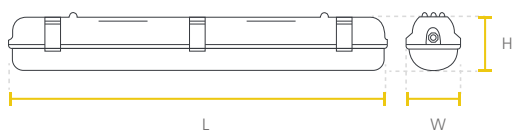

Watt	Lúmm	W(mm)	H(mm)
2x18W	1270	100	60
1x18W	1270	70	60

CURVA FOTOMÉTRICA

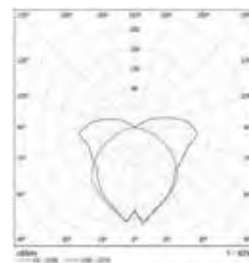

INFORMACIÓN TÉCNICA

CÓDIGO	DESCRIPCIÓN	POTENCIA (W)	TENSIÓN DE OPERACIÓN (V)	FLUJO LUMIN. FUENTE (lm)	FLUJO LUMIN. EFECTIVO (lm)	FACTOR DE POTENCIA	EFICACIA FUENTE (lm/W)	EFICACIA ÓPTICA LUMIN.	TEMP. DE COLOR (K)	IRC	VIDA ÚTIL * (h)
P23648	2x18W T8 LED VIDRIO	36	100-240	3.200	2.080	>0,5	89	65%	6.500	70	20.000
P37649	1x18W T8 LED VIDRIO	18	100-240	1.600	1.200	>0,5	89	75%	6.500	70	20.000
P37650	2x18W T8 LED PC	36	100-277	3.600	2.340	>0,9	100	65%	6.500	80	40.000
P37652	2x18W T8 LED PC	36	100-277	3.600	2.340	>0,9	100	65%	4.000	80	40.000
P37651	1x18W T8 LED PC	18	100-277	1.800	1.350	>0,9	100	75%	6.500	80	40.000
P37653	1x18W T8 LED PC	18	100-277	1.800	1.350	>0,9	100	75%	4.000	80	40.000

* Vida útil estimada, con mantenimiento del flujo luminoso al 70% (L70), sobre luminaria completa.

La información contenida corresponde a valores nominales registrados bajo condiciones controladas de tensión y temperatura. Imagen de referencia, Sylvania se reserva el derecho de modificar y/o cambiar este producto o sus especificaciones técnicas sin notificación previa por evolución de la tecnología LED.



LED Panel Justice

CARACTERÍSTICAS

- Luminaria LED con driver integrado para instalaciones especiales con protección contra impactos IK10, adecuada para espacios con alto grado de exposición a golpes.
- Montaje de sobreponer.
- Proyección uniforme de la luz, reduce los costos de consumo de energía y de mantenimiento.
- Diseño moderno con fuente de iluminación LED SMD y difusor opalizado.
- Protección contra impactos IK10.
- Refuerzos metálicos en todo su chasis, adecuada con tornillos antivandálicos.

IP20

IK10

DIMENSIONES GENERALES

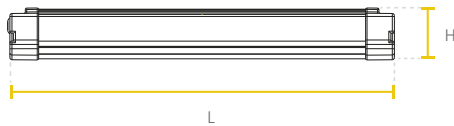

Watt	L(mm)	W(mm)	H(mm)
35W	660	270	80
70W	1232	270	80

CURVA FOTOMÉTRICA

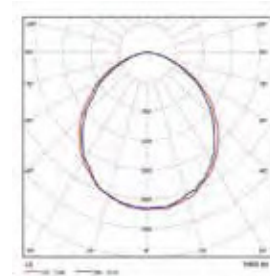

INFORMACIÓN TÉCNICA

CÓDIGO	POTENCIA (W)	TENSIÓN DE OPERACIÓN (V)	FLUJO LUMINOSO (lm)	FACTOR DE POTENCIA	EFICACIA DE LA LUMINARIA (lm/W)	TEMP. DE COLOR (K)	IRC	ANG. DE APERTURA	VIDA ÚTIL * (h)
P09165	35	110-240	3.000	0,9	86	6.500	80	110°	30.000
P09166	70	110-240	5.000	0,9	71	6.500	80	110°	30.000

* Vida útil estimada, con mantenimiento del flujo luminoso al 70% (L70), sobre luminaria completa.

La información contenida corresponde a valores nominales registrados bajo condiciones controladas de tensión y temperatura. Imagen de referencia, Sylvania se reserva el derecho de modificar y/o cambiar este producto o sus especificaciones técnicas sin notificación previa por evolución de la tecnología LED.



Tus entornos
de trabajo
más seguros
y confiables.

SYLVANIA

SylSecure

Explosion Proof



68

LED Lineal
SylSecure



69

LED High Bay
SylSecure



70

LED Flood Light
SylSecure



71

LED Explosion Proof Light
BC5401

ÁREAS CLASIFICADAS

ILUMINACIÓN INTERIOR Y EXTERIOR LED

ÁREAS CLASIFICADAS / INDUSTRIA PESADA

Más seguridad y confiabilidad

La línea LED SylSecure Sylvania está diseñada para ofrecer seguridad y confiabilidad en aplicaciones de ambientes adversos como áreas clasificadas e industria pesada. La línea SylSecure está fabricada en aluminio con una alta resistencia mecánica cubierto con pintura anticorrosiva resistente a la entrada de líquidos, polvo y gases, poseen una muy buena disipación térmica y un amplio rango de temperaturas en su funcionamiento lo que las hace ideales para uso en entornos altamente exigentes.

Entornos de trabajo seguros

Adecuada para instalación en ambientes interiores o exteriores con entornos hostiles y severos donde puede haber presencia de humedad, alta suciedad, partículas de polvo, ambientes corrosivos y con vibración tales como:

Plantas petroquímicas, plantas de producción, plantas eléctricas, muelles de carga, campos petroleros y minas.

- Chasis en aleación de aluminio sin cobre y vidrio templado resistente a la corrosión.
- Alta hermeticidad IP66 y lentes de vidrio resistentes a impactos y choques térmicos.
- Eficacia lumínica desde 130 lm/W. Larga vida útil desde 100.000h L70 25°C lo que brinda un bajo mantenimiento y funcionamiento seguro por un tiempo prolongado.
- Certificación internacional bajo estándar UL844.



La información contenida corresponde a valores nominales registrados bajo condiciones controladas de tensión y temperatura. Imagen de referencia, Sylvania se reserva el derecho de modificar y/o cambiar este producto o sus especificaciones técnicas sin notificación previa por evolución de la tecnología LED.

Guía de marcación para áreas clasificadas

NEC® 500

1	CLASE	Sustancia Peligrosa: Clase I: Gases/Vapores Clase II: Polvos Clase III: Fibras/Partículas	<p>División 1 Áreas donde la sustancia peligrosa está siempre presente bajo:</p> <ul style="list-style-type: none"> • Condiciones normales de operación. • Frecuente mantenimiento. • Frecuente falla de equipos. <p>División 2 Áreas donde la sustancia peligrosa está ocasionalmente presente en:</p> <ul style="list-style-type: none"> • Contenedores o sistemas cerrados. • Ruptura o avería accidental de los contenedores o sistemas cerrados.
2	DIVISIÓN	Frecuencia de la presencia sustancia peligrosa: División 1: Siempre presente División 2: Ocasionalmente presente	
3	GRUPOS	Sustancia Peligrosa: Gases/Vapores A: Acetileno B: Hidrógeno C: Etileno D: Propano Polvos E: Polvos metálicos F: Polvos de Carbono G: Otros (Polímeros, agrícolas)	<p>4 CLASE DE TEMP.</p> <p>Temperatura Máxima Superficial: T1: 450°C (842 °F) T2: 300°C (572 °F) T2A: 280°C (536 °F) T2B: 260°C (500 °F) T2C: 230°C (446 °F) T2D: 215°C (419 °F) T3: 200°C (392 °F) T3A: 180°C (356 °F) T3B: 165°C (329 °F) T3C: 160°C (320 °F) T4: 135°C (275 °F) T4A: 120°C (248 °F) T5: 100°C (212 °F) T6: 85°C (185 °F)</p>

Atmosferas de Áreas Clasificadas

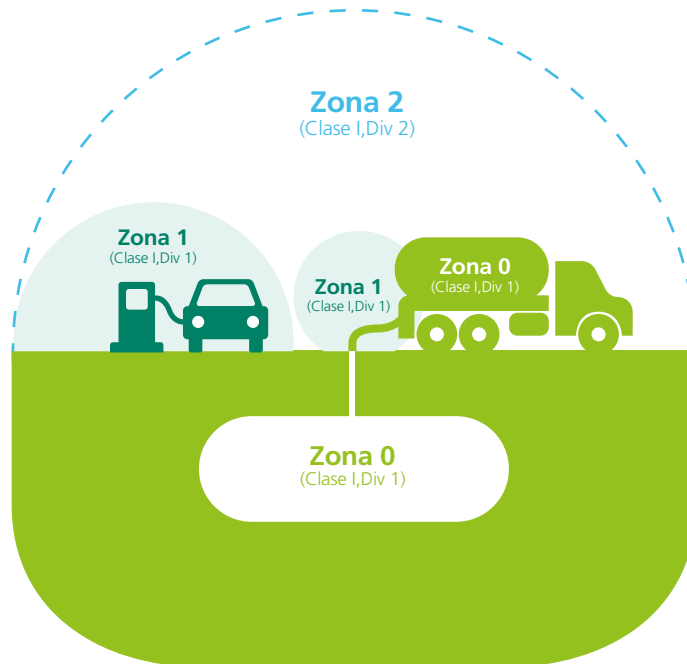

La información contenida corresponde a valores nominales registrados bajo condiciones controladas de tensión y temperatura. Imagen de referencia, Sylvania se reserva el derecho de modificar y/o cambiar este producto o sus especificaciones técnicas sin notificación previa por evolución de la tecnología LED.



LED Lineal SylSecure

CARACTERÍSTICAS

- Luminaria LED para ambientes con riesgo de explosión, que tienen presencia de vapores y gases inflamables o polvos combustibles, es ideal para entornos hostiles y severos donde puede haber bastante presencia de humedad, alta suciedad, partículas de polvo, ambientes corrosivos y con vibración.
- Adecuada para áreas clasificadas: Clase I, Div 2, Grupos A, B, C y D; Clase II, Div 1, Grupos E, F y G; Clase III.
- Opcional bajo pedido:** (Clase I Div1 grupo C y D).
- Chasis en aleación de aluminio, sin cobre y con vidrio templado resistente a la corrosión.
- Alta hermeticidad IP66 con lentes de vidrio resistentes a impactos y choques térmicos.
- Certificación internacional UL bajo estándar UL844.
- También disponible con suplencia de emergencia. (Ver categoría de emergencia).
- Luminaria incluye guayas para suspender en techo o superficies.
- Driver configurable:** Permite ajustar la potencia de la luminaria hasta - 50% de la potencia nominal.



DIMENSIONES GENERALES

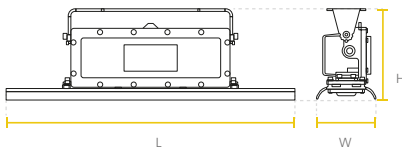

Watt	L(mm)	W(mm)	H(mm)
40W	600	127	205
80W	1200	127	205

CURVA FOTOMÉTRICA

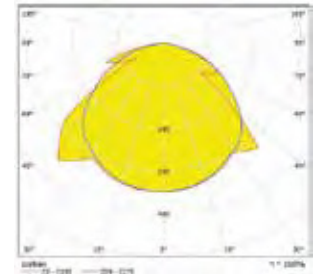

INFORMACIÓN TÉCNICA

CÓDIGO	POTENCIA (W)	TENSIÓN DE OPERACIÓN (V)	FLUJO LUMINOSO (lm)	CLASE DE TEMPERATURA	EFICACIA DE LA LUMINARIA (lm/W)	TEMP. DE COLOR (K)	VIDA ÚTIL * (h)
P23736	20 - 40	120-277	2.740 - 5.480	CID2:T3C; CIID1:T4A	137	5.000	100.000
P23737	30 - 80	120-277	4.110 - 10.960	CID2:T3C; CIID1:T4A	137	5.000	100.000
P23738	20 - 40 /15	120-277	2.740 - 5.480 / 2055	CID2:T4A; CIID2:T6	137	5.000	100.000

* Vida útil estimada LM80, TM21, con mantenimiento del flujo luminoso al 70% (L70) a 25°C.

La información contenida corresponde a valores nominales registrados bajo condiciones controladas de tensión y temperatura. Imagen de referencia, Sylvania se reserva el derecho de modificar y/o cambiar este producto o sus especificaciones técnicas sin notificación previa por evolución de la tecnología LED.

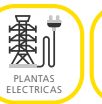

LED High Bay SylSecure

CARACTERÍSTICAS

- Luminaria LED diseñada para ambientes con riesgo de explosión que tienen presencia de vapores, gases inflamables o polvos combustibles, es ideal para entornos hostiles y severos donde puede haber presencia de humedad, alta suciedad, partículas de polvo, ambientes corrosivos y con vibración.
- Adecuada para áreas clasificadas: Clase I, Div 2, Grupos A, B, C y D; Clase II, Div 1, Grupos E, F y G; Clase II, Div 2, Grupos F y G; Clase III.
- Chasis en aleación de aluminio, sin cobre y con vidrio templado resistente a la corrosión.
- Alta hermeticidad IP66 y lentes de vidrio resistentes a impactos y choques térmicos.
- Certificación internacional ETL bajo estándar UL844.
- Luminaria incluye soporte en U en acero inoxidable para montaje de sobrepone en techo o muro.
- **Driver configurable:**
Permite ajustar la potencia de la luminaria hasta -50% de la potencia nominal.



— Opcional
Garantía Extendida

DIMENSIONES GENERALES

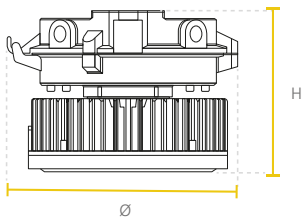

Watt	Ø(mm)	H(mm)
80W / 150W	316	230

CURVA FOTOMÉTRICA

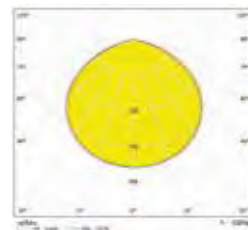

INFORMACIÓN TÉCNICA

CÓDIGO	POTENCIA (W)	TENSIÓN DE OPERACIÓN (V)	FLUJO LUMINOSO (lm)	CLASE DE TEMPERATURA	EFICACIA DE LA LUMINARIA (lm/W)	TEMP. DE COLOR (K)	VIDA ÚTIL * (h)
P23951	30 - 80	100-277	4.500 - 12.000	T4A	150	5.000	100.000
P23741	60 - 150	100-277	9.000 - 22.500	T4A	150	5.000	100.000

* Vida útil estimada LM80, TM21, con mantenimiento del flujo luminoso al 70% (L70) a 25°C.

La información contenida corresponde a valores nominales registrados bajo condiciones controladas de tensión y temperatura. Imagen de referencia, Sylvania se reserva el derecho de modificar y/o cambiar este producto o sus especificaciones técnicas sin notificación previa por evolución de la tecnología LED.



LED Flood Light SylSecure

CARACTERÍSTICAS

- Proyector LED diseñado para ambientes con riesgo de explosión que tienen presencia de vapores, gases inflamables o polvos combustibles, es ideal para entornos hostiles y severos donde puede haber presencia de humedad, alta suciedad, partículas de polvo, ambientes corrosivos y con vibración.
- Adecuada para áreas clasificadas: Clase I, Div 2, Grupos A, B, C y D; Clase II, Div 2, Grupos F y G; Clase III.
Opcional bajo pedido: (Clase 1 Div 1 grupo C y D).
- Chasis en aleación de aluminio, sin cobre y con vidrio templado resistente a la corrosión.
- Alta hermeticidad IP66 y lentes de vidrio resistentes a impactos y choques térmicos.
- Certificación internacional UL bajo estándar UL844.
- Luminaria incluye soporte en U en acero inoxidable para montaje de sobrepasar en techo o muro.
- **Driver configurable:**
Permite ajustar la potencia de la luminaria hasta -50% de la potencia nominal.



IP66

IK08

Opcional
Garantía Extendida

DIMENSIONES GENERALES

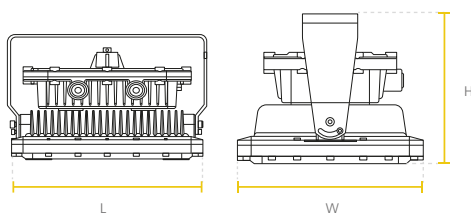

Watt	L(mm)	W(mm)	H(mm)
100W / 150W	328	271	239

CURVA FOTOMÉTRICA

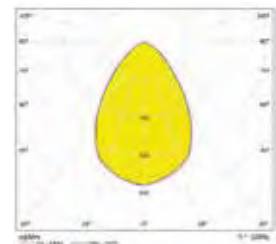

INFORMACIÓN TÉCNICA

CÓDIGO	POTENCIA (W)	TENSIÓN DE OPERACIÓN (V)	FLUJO LUMINOSO (lm)	CLASE DE TEMPERATURA	EFICACIA DE LA LUMINARIA (lm/W)	TEMP. DE COLOR (K)	VIDA ÚTIL * (h)
P23743	40 - 100	120-277	5.200 - 13.000	T4A	130	5.000	100.000
P23744	60 - 150	120-277	7.800 - 19.500	T4A	130	5.000	100.000

* Vida útil estimada LM80, TM21, con mantenimiento del flujo luminoso al 70% (L70) a 25°C.

La información contenida corresponde a valores nominales registrados bajo condiciones controladas de tensión y temperatura. Imagen de referencia, Sylvania se reserva el derecho de modificar y/o cambiar este producto o sus especificaciones técnicas sin notificación previa por evolución de la tecnología LED.



LED Explosion Proof Light BC5401

CARACTERÍSTICAS

- Luminaria con protección, para uso seguro en áreas con riesgo de explosión.
- Cuenta con terminales en ambos extremos, que permiten instalar varias luminarias en cadena.
- Cuerpo en aluminio con pintura anticorrosiva resistente al polvo y agua, apropiada para el uso en áreas clasificadas.
- Anti-corrosión: WF2.
- Temperatura ambiente de operación: -40 °C ~ 50 °C.
- Clasificación para ambientes con riesgo de explosión: zonas Clase I, División 2, Grupos A, B, C, D Clase II, División 2, Grupos E, F, G Clase III.



IP66

IK08



Explosion Proof /
Áreas Clasificadas

DIMENSIONES GENERALES

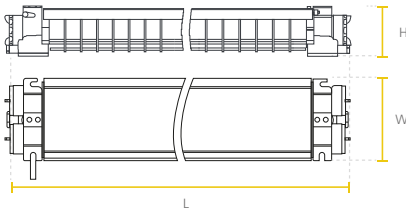

Watt	L(mm)	W(mm)	H(mm)
2x10W	780	180	110
2x20W	1390	180	110

CURVA FOTOMÉTRICA

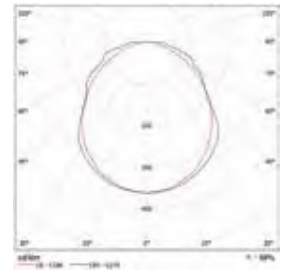

INFORMACIÓN TÉCNICA

CÓDIGO	POTENCIA (W)	TENSIÓN DE OPERACIÓN (V)	FLUJO LUMINOSO (lm)	CLASE DE TEMPERATURA	EFICACIA DE LA LUMINARIA (lm/W)	TEMP. DE COLOR (K)	VIDA ÚTIL * (h)
P26638	20	100-277	1.800	T1 - T6	90	5.000	50.000
P26757	40	100-277	4.000	T1 - T6	90	5.000	50.000

* Vida útil estimada, con mantenimiento del flujo luminoso al 70% (L70), sobre luminaria completa.

La información contenida corresponde a valores nominales registrados bajo condiciones controladas de tensión y temperatura. Imagen de referencia, Sylvania se reserva el derecho de modificar y/o cambiar este producto o sus especificaciones técnicas sin notificación previa por evolución de la tecnología LED.

SALIDA

*El camino más
seguro a la
mejor iluminación*

COLEGIO JOSE EUSTACIO RIVERA

📍 USME - COLOMBIA

SYLVANIA

Spots de Emergencia

LED Emergencia
R1

74

LED Emergencia
R2

75

LED Emergencia
R3

76

LED Emergencia
R3 Design

77

Avisos

LED Emergencia
Aplique

78

LED Emergencia
Aviso Salida

79

LED Emergencia
Aviso Flecha

80

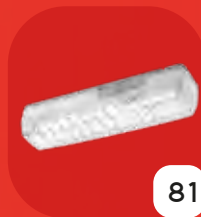
LED Emergencia
3.2W 48 PCS

81

Bala

LED Emergencia
Bala

82

LED Emergencia
Hermética

83

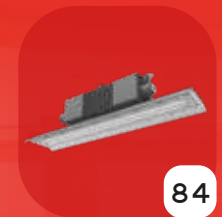
LED Lineal SylSecure
Emergencia

84

LED High Bay
GC350 Emergencia

85

Kit Bateria

LED High Bay
GC015 Emergencia

86

Kit Bateria
Emergencia

87

EMERGENCIA

ILUMINACIÓN INTERIOR LED



LED Emergencia

R1

CARACTERÍSTICAS

- Luminaria LED de emergencia con botón de prueba e indicador de carga.
- Carcasa termoplástica, con cabezales cuadrados ajustables.
- Tipo de distribución: Ángulo cerrado dirigible.
- Tipo de montaje: Sobreponer.
- Tiempo de recarga: 24 horas.
- Conjunto óptico optimizado, para mejorar la distribución de la luz.

IP20

DIMENSIONES GENERALES

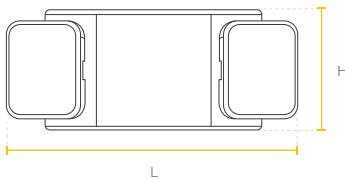

Watt	L(mm)	W(mm)	H(mm)
2x1.6W	392	120	130

CURVA FOTOMÉTRICA

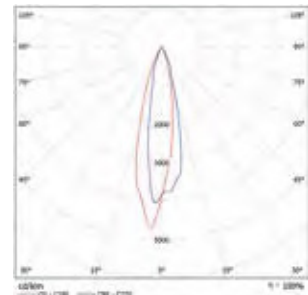

INFORMACIÓN TÉCNICA

CÓDIGO	POTENCIA LED (W)	CONSUMO DE POTENCIA (W)	TENSIÓN DE OPERACIÓN (V)	FLUJO LUMINOSO (lm)	FACTOR DE POTENCIA	TEMP. DE COLOR (K)	IRC	AUTONOMÍA
P23342	2x1.6	1.5	120~277	2x70	0,5	6.500	>70	90 min

* Vida útil estimada, con mantenimiento del flujo luminoso al 70% (L70), sobre luminaria completa.

La información contenida corresponde a valores nominales registrados bajo condiciones controladas de tensión y temperatura. Imagen de referencia, Sylvania se reserva el derecho de modificar y/o cambiar este producto o sus especificaciones técnicas sin notificación previa por evolución de la tecnología LED.



LED Emergencia

R2

CARACTERÍSTICAS

- Luminaria LED de emergencia con botón de prueba e indicador de carga.
- Carcasa termoplástica compacta.
- Color blanco mate.
- Tipo de montaje: Sobreponer.
- Tiempo de recarga: 24 horas.
- Conjunto óptico optimizado, para mejorar la distribución de la luz.

IP20

Spots de emergencia /
Emergencia

DIMENSIONES GENERALES

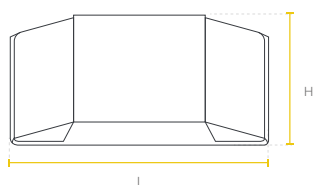

Watt	L(mm)	W(mm)	H(mm)
2x1.5W	301	59	131

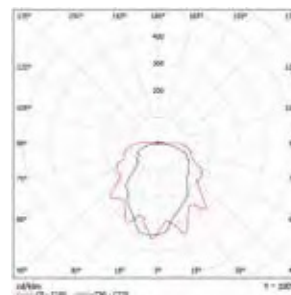
CURVA
FOTOMÉTRICA

INFORMACIÓN TÉCNICA

CÓDIGO	POTENCIA LED (W)	CONSUMO DE POTENCIA (W)	TENSIÓN DE OPERACIÓN (V)	FLUJO LUMINOSO (lm)	FACTOR DE POTENCIA	TEMP. DE COLOR (K)	IRC	AUTONOMÍA
P23343	2x1.5	3	120-277V	2x100	0,5	6.500	>70	90 min

* Vida útil estimada, con mantenimiento del flujo luminoso al 70% (L70), sobre luminaria completa.

La información contenida corresponde a valores nominales registrados bajo condiciones controladas de tensión y temperatura. Imagen de referencia, Sylvania se reserva el derecho de modificar y/o cambiar este producto o sus especificaciones técnicas sin notificación previa por evolución de la tecnología LED.

76.

NUEVO
PRODUCTOSpots de emergencia /
Emergencia

LED Emergencia

R3

CARACTERÍSTICAS

- Luminaria LED para iluminación de emergencia, para montaje en techo o en pared, con diseño moderno.
- Proyección uniforme de la luz, con batería integrada para brindar hasta 90 minutos de autonomía.
- Diseño compacto con spots integrados ajustables.
- Indicador de estado de batería.

IP20

DIMENSIONES GENERALES

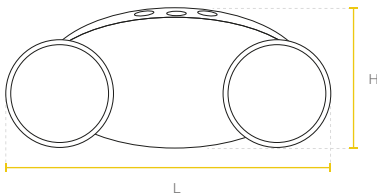

Watt	L(mm)	W(mm)	H(mm)
2x1W	280	68.5	110

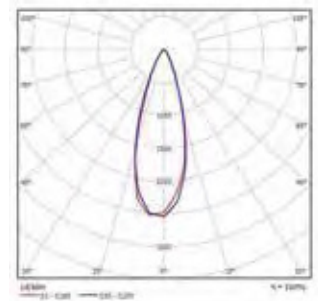
CURVA
FOTOMÉTRICA

INFORMACIÓN TÉCNICA

CÓDIGO	POTENCIA LED (W)	CONSUMO DE POTENCIA (W)	TENSIÓN DE OPERACIÓN (V)	FLUJO LUMINOSO (lm)	FACTOR DE POTENCIA	TEMP. DE COLOR (K)	IRC	AUTONOMÍA
P23345	2x1	2	120-277	2x150	>0,4	6.500	>70	90 min

* Vida útil estimada, con mantenimiento del flujo luminoso al 70% (L70), sobre luminaria completa.

La información contenida corresponde a valores nominales registrados bajo condiciones controladas de tensión y temperatura. Imagen de referencia, Sylvania se reserva el derecho de modificar y/o cambiar este producto o sus especificaciones técnicas sin notificación previa por evolución de la tecnología LED.



LED Emergencia R3 Design

CARACTERÍSTICAS

- Luminaria LED para iluminación de emergencia, para montaje en techo o en pared, con diseño moderno.
- Proyección uniforme de la luz, con batería integrada para brindar hasta 90 minutos de autonomía.
- Diseño compacto con spots integrados ajustables.
- Indicador de estado de batería.

IP20



Spots de emergencia /
Emergencia

DIMENSIONES GENERALES

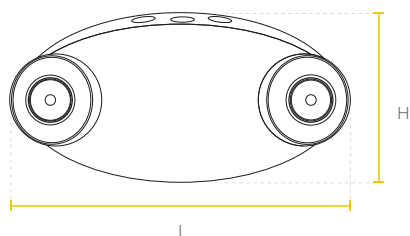

CURVA FOTOMÉTRICA

Watt	L(mm)	W(mm)	H(mm)
2x1W	280	68	110

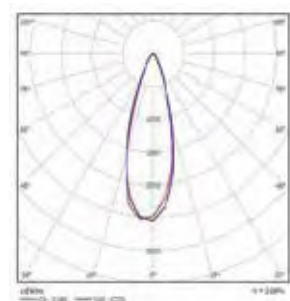

INFORMACIÓN TÉCNICA

CÓDIGO	POTENCIA LED (W)	CONSUMO DE POTENCIA (W)	TENSIÓN DE OPERACIÓN (V)	FLUJO LUMINOSO (lm)	FACTOR DE POTENCIA	TEMP. DE COLOR (K)	IRC	AUTONOMÍA
P28760	2x1	2	120~277	2x100	>0,4	6.000	>70	90 min

* Vida útil estimada, con mantenimiento del flujo luminoso al 70% (L70), sobre luminaria completa.

La información contenida corresponde a valores nominales registrados bajo condiciones controladas de tensión y temperatura. Imagen de referencia, Sylvania se reserva el derecho de modificar y/o cambiar este producto o sus especificaciones técnicas sin notificación previa por evolución de la tecnología LED.



LED Emergencia Aplique

CARACTERÍSTICAS

- Luminaria LED de emergencia tipo aplique para uso interior, con diseño compacto basado en módulos LED lineales.
- Iluminación de emergencia en escaleras, parqueaderos, fachadas y pasillos.
- Chasis de color blanco con cubierta opalizada.
- Tipo de montaje: incrustar / Sobreponer.
- Indicador de estado de batería.
- Batería recargable y botón de prueba.
- La luminaria cuenta con troqueles en diferentes partes del chasis para la instalación de la acometida eléctrica IP65.

IP65

DIMENSIONES GENERALES

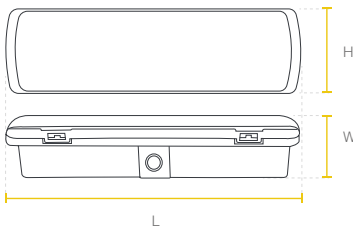

Watt	L(mm)	W(mm)	H(mm)
3.5W	269	54	100

CURVA FOTOMÉTRICA

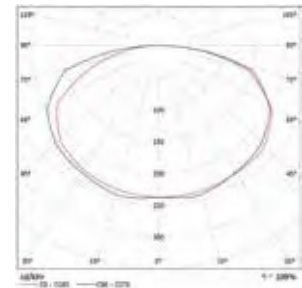

INFORMACIÓN TÉCNICA

CÓDIGO	POTENCIA LED (W)	POTENCIA DE ENTRADA (W)	TENSIÓN DE OPERACIÓN (V)	FLUJO LUMINOSO (lm)	FACTOR DE POTENCIA	TEMP. DE COLOR (K)	IRC	AUTONOMÍA
P26848	3.5	4.4	120~277	345	0,9	6.000	>70	180 min

* Vida útil estimada, con mantenimiento del flujo luminoso al 70% (L70), sobre luminaria completa.

La información contenida corresponde a valores nominales registrados bajo condiciones controladas de tensión y temperatura. Imagen de referencia, Sylvania se reserva el derecho de modificar y/o cambiar este producto o sus especificaciones técnicas sin notificación previa por evolución de la tecnología LED.



LED Emergencia

Aviso Salida

CARACTERÍSTICAS

- Señalizador de salida LED de alta luminosidad, con botón de prueba e indicador de carga.
- Cuerpo plástico inyectado, material ignífugo.
- Modo de trabajo permanente.
- Batería tipo: Níquel Cadmio.
- Tiempo de recarga: 24 horas.
- Indicador de carga: Si.

IP20

Avisos /
Emergencia

DIMENSIONES GENERALES

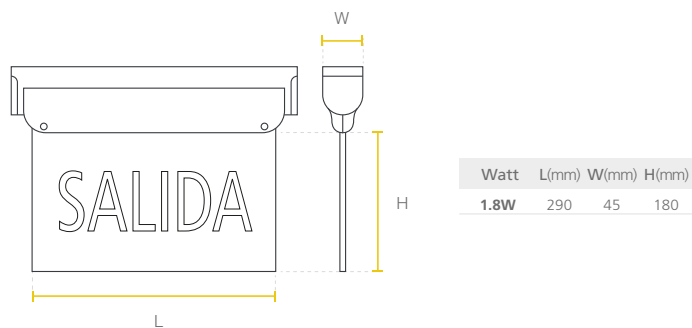

INFORMACIÓN TÉCNICA

CÓDIGO	POTENCIA LED (W)	TENSIÓN DE OPERACIÓN (V)	FACTOR DE POTENCIA	DESCRIPCIÓN	AUTONOMÍA
P33718	1.8	110~130	0,9	Acrílico transparente con color de letra verde	300 min

* Vida útil estimada, con mantenimiento del flujo luminoso al 70% (L70), sobre luminaria completa.

La información contenida corresponde a valores nominales registrados bajo condiciones controladas de tensión y temperatura. Imagen de referencia, Sylvania se reserva el derecho de modificar y/o cambiar este producto o sus especificaciones técnicas sin notificación previa por evolución de la tecnología LED.



LED Emergencia

Aviso Flecha

CARACTERÍSTICAS

- Aviso LED para señalización de emergencia, para montaje en techo, con diseño moderno y robusto.
- Con batería integrada para brindar más de 300 minutos de autonomía.
- Diseño compacto basado en módulos LED SMD. Chasis de color gris.
- Batería recargable y botón de prueba.
- Indicador de estado de batería.

IP20



DIMENSIONES GENERALES

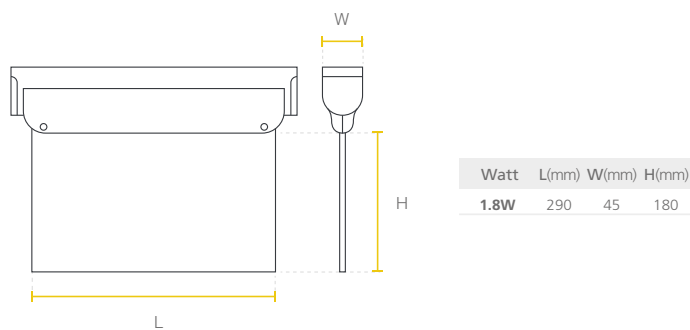

INFORMACIÓN TÉCNICA

CÓDIGO	POTENCIA LED (W)	TENSIÓN DE OPERACIÓN (V)	FACTOR DE POTENCIA	DESCRIPCIÓN	AUTONOMÍA
P38059	1.8	110~130	0,9	LED EMERG AVISO FL DCHA	300 min
P38064	1.8	110~130	0,9	LED EMERG AVISO FL IZQ	300 min
P38065	1.8	110~130	0,9	LED EMERG AVISO FL ARRIBA	300 min
P38066	1.8	110~130	0,9	LED EMERG AVISO FL ABAJO	300 min

* Vida útil estimada, con mantenimiento del flujo luminoso al 70% (L70), sobre luminaria completa.

La información contenida corresponde a valores nominales registrados bajo condiciones controladas de tensión y temperatura. Imagen de referencia, Sylvania se reserva el derecho de modificar y/o cambiar este producto o sus especificaciones técnicas sin notificación previa por evolución de la tecnología LED.



LED Emergencia 3.2W 48 PCS

CARACTERÍSTICAS

- Diseño compacto basado en módulos LED lineales.
- Chasis de color blanco.
- Batería recargable y botón de prueba.
- Indicador de estado de batería.
- Luminaria LED para iluminación de emergencia portable.

IP20

Portable /
Emergencia

DIMENSIONES GENERALES

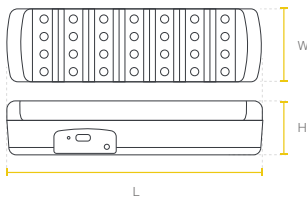

Watt	L(mm)	W(mm)	H(mm)
3.2W	339	76	78

CURVA FOTOMÉTRICA

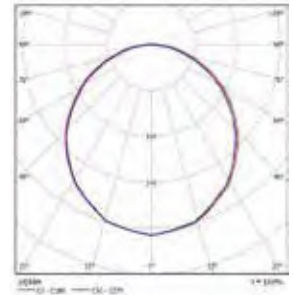

INFORMACIÓN TÉCNICA

CÓDIGO	POTENCIA LED (W)	CONSUMO DE POTENCIA (W)	TENSIÓN DE OPERACIÓN (V)	FLUJO LUMINOSO (lm)	FACTOR DE POTENCIA	TEMP. DE COLOR (K)	IRC	AUTONOMÍA
P25454	3.2	4.5	110~220	110	0,9	6.500	≥70	240 min

* Vida útil estimada, con mantenimiento del flujo luminoso al 70% (L70), sobre luminaria completa.

La información contenida corresponde a valores nominales registrados bajo condiciones controladas de tensión y temperatura. Imagen de referencia, Sylvania se reserva el derecho de modificar y/o cambiar este producto o sus especificaciones técnicas sin notificación previa por evolución de la tecnología LED.

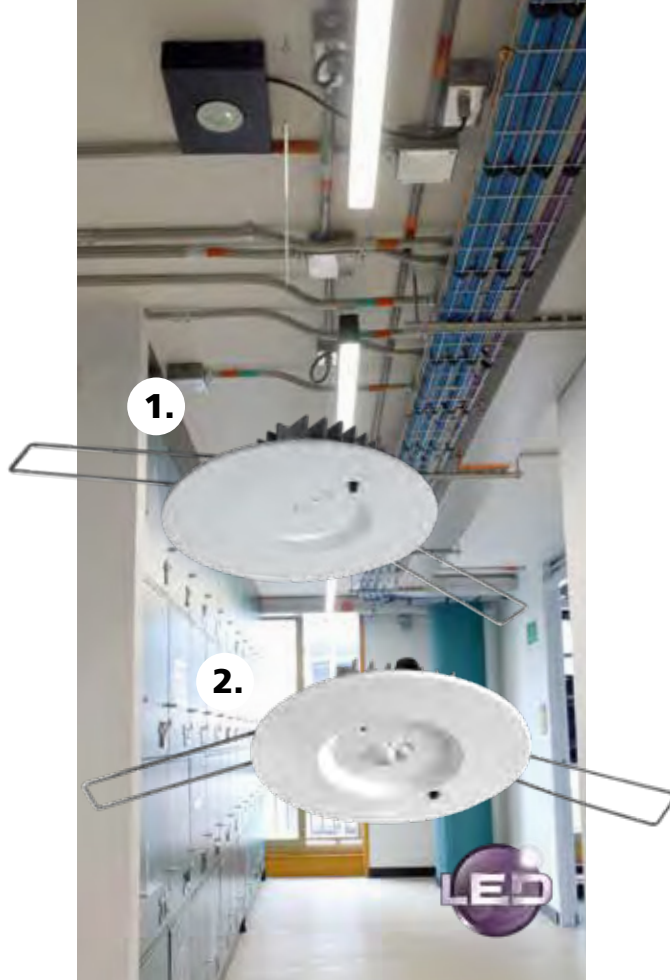

LED Emergencia Bala

CARACTERÍSTICAS

- Bala LED de emergencia con autonomía de 120 minutos.
- Brinda iluminación de evacuación con alta confiabilidad y eficiencia energética.
- Iluminación de emergencia en escaleras, parqueaderos, y pasillos.
- Diseñada para montaje incrustada en cielo raso drywall.
- Indicador de estado de batería.
- Batería recargable y botón de prueba.
- Grado de protección: IP20 para uso en interiores.

IP20

DIMENSIONES GENERALES

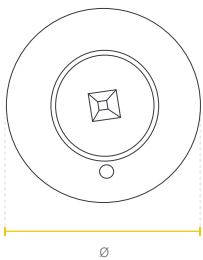

Versión	Ø(mm)	W(mm)
1. / 2.	84	35

CURVA FOTOMÉTRICA

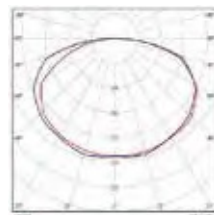

VERSIÓN 1. SIMÉTRICA



VERSIÓN 2. ASIMÉTRICA

INFORMACIÓN TÉCNICA

CÓDIGO	FOTOMETRÍA	POTENCIA LED (W)	CONSUMO DE POTENCIA (W)	TENSIÓN DE OPERACIÓN (V)	FLUJO LUMINOSO (lm)	FACTOR DE POTENCIA	TEMP. DE COLOR (K)	IRC	AUTONOMÍA
P26784	1. Simétrica	1.2	4.5	100-277	170	0,5	6.000	>80	120 min
P28306	2. Asimétrica	1.5	4.5	100-277	170	0,5	6.000	>80	120 min

* Vida útil estimada, con mantenimiento del flujo luminoso al 70% (L70), sobre luminaria completa.

La información contenida corresponde a valores nominales registrados bajo condiciones controladas de tensión y temperatura. Imagen de referencia, Sylvania se reserva el derecho de modificar y/o cambiar este producto o sus especificaciones técnicas sin notificación previa por evolución de la tecnología LED.



LED Hermética Emergencia

CARACTERÍSTICAS

- Luminaria hermética LED módulo para ambientes con alto grado de humedad y suciedad, diseñada con LED de alta eficacia, driver independiente y kit batería de emergencia, reduce los costos de consumo de energía y de mantenimiento.
- Diseño con strip LED y difusor opalizado.
- Chasis en policarbonato resistente al impacto.
- La LED hermética módulo Sylvania puede ser usada para iluminación en emergencia o en caso de fallas en el suministro de energía.
- Autonomía de 180 min.

IP65

IK08

Hermética /
Emergencia

DIMENSIONES GENERALES

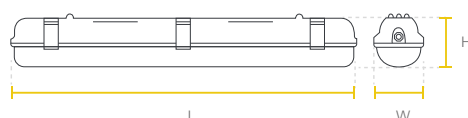

Watt	L(mm)	W(mm)	H(mm)
36W	1200	75	75

CURVA FOTOMÉTRICA

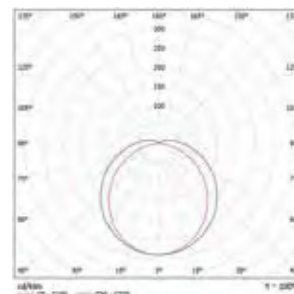

INFORMACIÓN TÉCNICA

CÓDIGO	POTENCIA (W)	TENSIÓN DE OPERACIÓN (V)	FLUJO LUMINOSO (lm)	FLUJO LUMIN. EN EMERGENCIA (lm)	FACTOR DE POTENCIA	EFICACIA DE LA LUMINARIA (lm/W)	TEMP. DE COLOR (K)	IRC	ANG. DE APERTURA	VIDA ÚTIL* (h)
P23456	36	100-277	4.320	690	>0,90	120	6.500	>80	110°	50.000

* Vida útil estimada, con mantenimiento del flujo luminoso al 70% (L70), sobre luminaria completa.

La información contenida corresponde a valores nominales registrados bajo condiciones controladas de tensión y temperatura. Imagen de referencia, Sylvania se reserva el derecho de modificar y/o cambiar este producto o sus especificaciones técnicas sin notificación previa por evolución de la tecnología LED.



LED Lineal SylSecure

Emergencia

CARACTERÍSTICAS

- Luminaria LED diseñada con suplencia de emergencia para ambientes con riesgo de explosión, que tienen presencia de vapores y gases inflamables o polvos combustibles.
- Ideal para entornos: hostiles y severos donde puede haber presencia de humedad, alta suciedad, partículas de polvo, ambientes corrosivos y con vibración.
- Adecuada para áreas clasificadas: Clase I, Div 2, Grupos A, B, C y D; Clase II, Div 1, Grupos E, F y G; Clase III.
Opcional bajo pedido: (Clase I Div1 grupo C y D).
- Chasis en aleación de aluminio, sin cobre y con vidrio templado resistente a la corrosión.
- Alta hermeticidad IP66 y lentes de vidrio resistentes a los impactos y choques térmicos.
- Certificación internacional UL bajo estándar UL844.



DIMENSIONES GENERALES

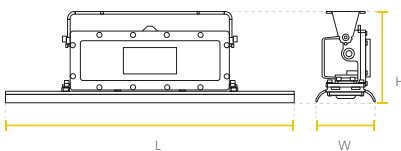

Watt	L(mm)	W(mm)	H(mm)
40W	600	127	205
80W	1200	127	205

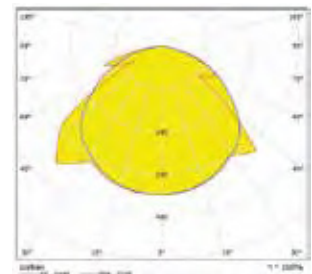
CURVA
FOTOMÉTRICA

INFORMACIÓN TÉCNICA

CÓDIGO	POTENCIA	TENSIÓN DE OPERACIÓN	FLUJO LUMINOSO	FLUJO LUMIN. EN EMERGENCIA	CLASE DE TEMPERATURA	EFICACIA DE LA LUMINARIA	TEMP. DE COLOR	VIDA ÚTIL *	AUTONOMÍA EN EMERG.
	(W)	(V)	(lm)	(lm)		(lm/W)	(K)	(h)	
P23738	40	120-277	2.740-5.480	2.055	CID2:T3C; CIID1:T4A	137	5.000	100.000	90 min

* Vida útil estimada LM80, TM21, con mantenimiento del flujo luminoso al 70% (L70) a 25°C.

La información contenida corresponde a valores nominales registrados bajo condiciones controladas de tensión y temperatura. Imagen de referencia, Sylvania se reserva el derecho de modificar y/o cambiar este producto o sus especificaciones técnicas sin notificación previa por evolución de la tecnología LED.

NUEVO
PRODUCTO

LED High Bay GC350

Emergencia

CARACTERÍSTICAS

- Luminaria LED High-Bay con suplencia de emergencia para instalación colgante con gancho.
- Kit batería de emergencia reduce los costos de consumo en energía y mantenimiento.
- Diseñada para mejorar la calidad de iluminación en bodegas, plantas de producción e instalaciones comerciales de grandes superficies, reduciendo costos de energía y mantenimiento.
- Estructura compacta y robusta con chasis de aluminio inyectado.
- Clasificación de seguridad eléctrica: Clase I
- Luminaria con alta eficacia de hasta 150lm/W.
- Temperatura ambiente de operación: 0 °C ~ 40 °C.
- Luminaria con aro metálico de seguridad para la instalación incluido.
- Driver atenuable con señal de control tipo 0 a 10V, para la integración con sistemas de automatización de iluminación.
- Autonomía de 90 minutos.

IP65



DIMENSIONES GENERALES

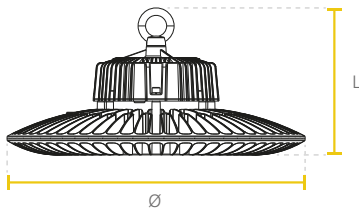

Watt	Ø(mm)	L(mm)
100W	230	147
150W	270	156
200W	320	157
240W	360	167

CURVA FOTOMÉTRICA

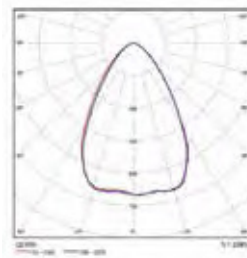

VERSIÓN 60°

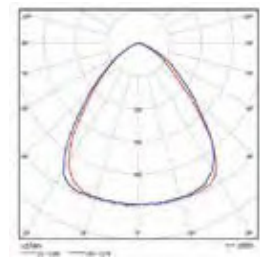

VERSIÓN 90°

INFORMACIÓN TÉCNICA

CÓDIGO	ATENUACIÓN	POTENCIA	TENSIÓN DE OPERACIÓN	FLUJO LUMINOSO	FLUJO LUM. EN EMERGENCIA	FACTOR DE POTENCIA	EFICACIA DE LA LUMINARIA	TEMP. DE COLOR	IRC	ANG. DE APERTURA	VIDA ÚTIL *
		(W)	(V)	(lm)	(lm)		(lm/W)	(K)			(h)
P38053	0-10V	100	100-277	15.000	1.800	>0,95	150	5.700	80	90°	50.000
P38054	0-10V	150	100-277	22.000	1.764	>0,95	147	5.700	80	60°	50.000
P38055	0-10V	200	100-277	29.000	1.740	>0,95	145	5.700	80	60°	50.000
P38057	0-10V	240	100-277	35.000	1.752	>0,95	146	5.700	80	60°	50.000

* Vida útil estimada, con mantenimiento del flujo luminoso al 70% (L70), sobre luminaria completa.

La información contenida corresponde a valores nominales registrados bajo condiciones controladas de tensión y temperatura. Imagen de referencia, Sylvania se reserva el derecho de modificar y/o cambiar este producto o sus especificaciones técnicas sin notificación previa por evolución de la tecnología LED.



LED High Bay GC015

Emergencia

CARACTERÍSTICAS

- Diseñada para mejorar la calidad en la iluminación en bodegas, plantas de producción, e instalaciones comerciales de grandes superficies y alturas, reduciendo costos de energía y de mantenimiento.
- Kit batería de emergencia reduce los costos de consumo de energía y de mantenimiento.
- Estructura compacta y robusta con chasis de aluminio inyectado.
- Clasificación de seguridad eléctrica: Clase I
- Luminaria con alta eficacia de hasta 125lm/W.
- Temperatura ambiente de operación: 0°C ~ 40°C.
- Vida útil de 40.000h L70 luminaria completa.
- Autonomía de 90 minutos.

IP65

DIMENSIONES GENERALES

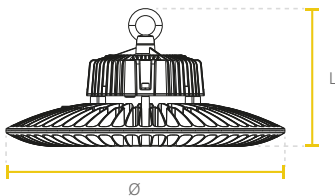

Watt	Ø(mm)	L(mm)
100W	230	153
150W	270	161
200W	320	169

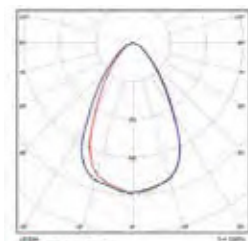
CURVA
FOTOMÉTRICA

VERSIÓN 60°

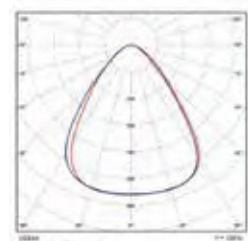

VERSIÓN 90°

INFORMACIÓN TÉCNICA

CÓDIGO	POTENCIA	TENSIÓN DE OPERACIÓN	FLUJO LUMINOSO	FLUJO LUM. EN EMERGENCIA	FACTOR DE POTENCIA	EFICACIA DE LA LUMINARIA	TEMP. DE COLOR	IRC	ANG. DE APERTURA	VIDA ÚTIL *
	(W)	(V)	(lm)	(lm)		(lm/W)	(K)			(h)
P38049	100	100-240	12.500	1.500	>0,95	125	6.000	>80	90°	40.000
P38051	150	100-240	18.750	1.500	>0,95	125	6.000	>80	90°	40.000
P38052	200	100-240	24.500	1.476	>0,95	123	6.000	>80	60°	40.000

* Vida útil estimada, con mantenimiento del flujo luminoso al 70% (L70), sobre luminaria completa.

La información contenida corresponde a valores nominales registrados bajo condiciones controladas de tensión y temperatura. Imagen de referencia, Sylvania se reserva el derecho de modificar y/o cambiar este producto o sus especificaciones técnicas sin notificación previa por evolución de la tecnología LED.



Kit Batería Emergencia

CARACTERÍSTICAS

- Fácil conexión, para uso con productos LED que tienen el driver independiente.
- Diseño compacto.
- Autonomía mayor a >60 minutos.
- Batería recargable y botón de prueba.
- Temperatura ambiente de operación: 0°C ~ 40 °C.

IP20



Kit Batería /
Emergencia

DIMENSIONES GENERALES

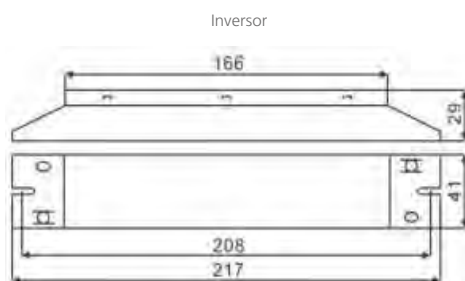

INFORMACIÓN TÉCNICA

CÓDIGO	POTENCIA (CARGA)	FUNCIÓN	POTENCIA DE EMERGENCIA	DETENSIÓN DE OPERACIÓN	FACTOR DE POTENCIA	VOLTAJE DE SALIDA	CICLOS CARGA/DESCARGA	TIEMPO DE AUTONOMÍA	TIEMPO DE CARGA	BATERÍA
	(W)		(W)	(V)					(h)	
P24023	Máx 5W	1. Inversor	Máx 18W	100~240	0,9	110 VAC	>400 ciclos	>60min (Máx carga 18W)	24 horas	Litio Ni-Cd 12V 3000mAH

* Vida útil estimada, con mantenimiento del flujo luminoso al 70% (L70), sobre luminaria completa.

La información contenida corresponde a valores nominales registrados bajo condiciones controladas de tensión y temperatura. Imagen de referencia, Sylvania se reserva el derecho de modificar y/o cambiar este producto o sus especificaciones técnicas sin notificación previa por evolución de la tecnología LED.

*Iluminamos
tus mejores
momentos*



UNIROSARIO
BOGOTÁ - COLOMBIA

SYLVANIA

Lineales

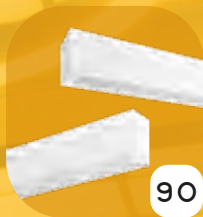

90

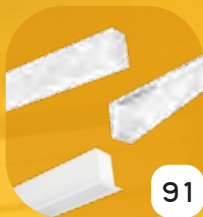
LED
Mini Continuum

91

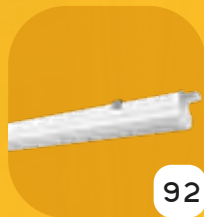
LED
Continuum

92

LED
Batten Elite

93

LED Lineal
Comercial

Paneles



94

LED Lineal Eco

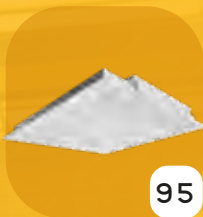

95

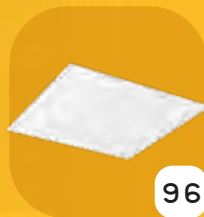
LED
Panel Clean

96

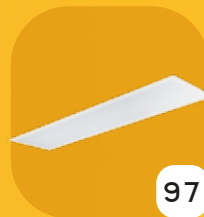
LED
Panel Incrustar

97

LED Panel
Incrustar RC

Panel de sobreponer

Balas



98

LED Panel
Redondo

99

LED Panel
Sobreponer RD

100

LED Bala
Jupiter

101

LED Spot

Sensores



102

Sensores de
Sobreponer

COMERCIAL Y RESIDENCIAL

ILUMINACIÓN INTERIOR LED



LED Mini Continuum

CARACTERÍSTICAS

- Luminaria lineal LED con driver independiente y distribución de luz homogénea sin sombras, proporciona un sistema de iluminación limpio y sencillo.
- Diseño moderno y compacto, equipado con regleta LED y difusor opalizado.
- Versión 40W : Perfil de aluminio extruido, acabado en pintura electrostática poliéster.
- Versión 35W : Perfil acabado cold rolled.



L OPCIONES SOBREPEDIDO EN 40W

- ACABADO:

● NEGRO ● GRIS

DIMENSIONES GENERALES



Watt	L(mm)	W(mm)	H(mm)
35W	1220	57	68
40W	1150	50	80

CURVA FOTOMÉTRICA

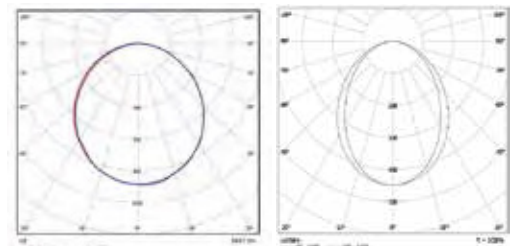

35W

40W

INFORMACIÓN TÉCNICA

CÓDIGO	TIPO DE MONTAJE FINAL	CONSUMO DE POTENCIA (W)	TENSIÓN DE OPERACIÓN (V)	FLUJO LUMINOSO (lm)	FACTOR DE POTENCIA	EFICACIA DE LA LUMINARIA (lm/W)	TEMP. DE COLOR (K)	IRC	ANG. DE APERTURA	VIDA ÚTIL * (h)
P09168	SUSPENDER	35	110-240	2.700	>0,9	77	4.000	>80	90°	30.000
P38172	SUSPENDER	40	100-277	3.250	>0,9	88	4.000	>80	90°	35.000

* Vida útil estimada, con mantenimiento del flujo luminoso al 70% (L70).

La información contenida corresponde a valores nominales registrados bajo condiciones controladas de tensión y temperatura. Imagen de referencia, Sylvania se reserva el derecho de modificar y/o cambiar este producto o sus especificaciones técnicas sin notificación previa por evolución de la tecnología LED.



LED Continuum

CARACTERÍSTICAS

- Luminaria lineal LED, con distribución de luz homogénea sin sombras, para un sistema de iluminación continuo, limpio y sencillo.
- Perfil de aluminio extruido, acabado en pintura electrostática poliéster.
- Diseño moderno y compacto con strip LED y difusor opalizado fijado a presión
- LED Driver 0-10V, con opciones de ajuste en corriente de salida
- Esta versátil solución se puede suspender, sobreponer e incrustar. Disponible en longitudes desde 580 mm hasta 3380 mm.
- Opción de unión lateral interna para formar tandem.
- Acabado: blanco.



OPCIONES SOBREPEDIDO

- DRIVER DALI
- LONGITUDES:
580/1140/1700/2260/
2820/3380 mm

- ACABADO:

- NEGRO
- GRIS

DIMENSIONES GENERALES



Watt	Montaje	L(mm)	W(mm)	H(mm)
20W	Suspender	580	50	80
40W	Suspender	1140	50	80
60W	Suspender	1700	50	80
80W	Suspender	2260	50	80
85W	Suspender	2820	50	80
95W - 110W -120W	Suspender	3380	50	80



Watt	Montaje	L(mm)	W1(mm)	W2(mm)	H(mm)
20W	Incrustar	580	50	69	80
40W	Incrustar	1140	50	69	80
60W	Incrustar	1700	50	69	80
80W	Incrustar	2260	50	69	80
85W	Incrustar	2820	50	69	80
95W - 110W	Incrustar	3380	50	69	80

CURVA FOTOMÉTRICA

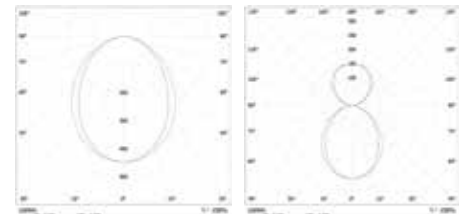

DISTRIBUCIÓN SIMÉTRICA

DIRECTA / INDIRECTA

INFORMACIÓN TÉCNICA

CÓDIGO	TIPO DE MONTAJE FINAL	POTENCIA (W)	TENSIÓN DE OPERACIÓN (V)	FLUJO LUMINOSO (lm)	FACTOR DE POTENCIA	TEMP. DE COLOR (K)	IRC	ANG. DE APERTURA	VIDA ÚTIL (h)	*
P37874	1. SUSPENDER	12 - 20	120-277	1.250 - 1.850	>0,9	4.000	>80	90°	60.000	
P37875	1. SUSPENDER	15 - 40	120-277	1.600 - 3.700	>0,9	4.000	>80	90°	60.000	
P37876	1. SUSPENDER	20 - 60	120-277	2.100 - 5.500	>0,9	4.000	>80	90°	60.000	
P37877	1. SUSPENDER	30 - 60	120-277	3.150 - 5.650	>0,9	4.000	>80	90°	60.000	
P37878	1. SUSPENDER	60 - 80	120-277	6.000 - 7.800	>0,9	4.000	>80	90°	60.000	
P37879	1. SUSPENDER	35 - 85	120-277	3.700 - 8.400	>0,9	4.000	>80	90°	60.000	
P37880	1. SUSPENDER	30 - 60	120-277	3.200 - 5.800	>0,9	4.000	>80	90°	60.000	
P38042	1. SUSPENDER	60- 95	120-277	6.200 - 9.400	>0,9	4.000	>80	90°	60.000	
P37881	1. SUSPENDER	95 - 110	120-277	9.500 - 10.800	>0,9	4.000	>80	90°	60.000	
P38004	2. SUSPENDER D/I	40	120-277	4.000	>0,9	4.000	>80	90°	60.000	
P38011	2. SUSPENDER D/I	60	120-277	6.000	>0,9	4.000	>80	90°	60.000	
P38013	2. SUSPENDER D/I	80	120-277	8.000	>0,9	4.000	>80	90°	60.000	
P38019	2. SUSPENDER D/I	120	120-277	12.000	>0,9	4.000	>80	90°	60.000	
P37882	3. INCRUSTAR	12 - 20	120-277	1.250 - 1.850	>0,9	4.000	>80	90°	60.000	
P37883	3. INCRUSTAR	15 - 40	120-277	1.600 - 3.700	>0,9	4.000	>80	90°	60.000	
P37884	3. INCRUSTAR	20 - 60	120-277	2.100 - 5.500	>0,9	4.000	>80	90°	60.000	
P37885	3. INCRUSTAR	30 - 60	120-277	3.150 - 5.650	>0,9	4.000	>80	90°	60.000	
P37886	3. INCRUSTAR	60 - 80	120-277	6.000 - 7.800	>0,9	4.000	>80	90°	60.000	
P37887	3. INCRUSTAR	35 - 85	120-277	3.700 - 8.400	>0,9	4.000	>80	90°	60.000	
P37888	3. INCRUSTAR	30 - 60	120-277	3.200 - 5.800	>0,9	4.000	>80	90°	60.000	
P38043	3. INCRUSTAR	58 - 95	120-277	6.000 - 9.400	>0,9	4.000	>80	90°	60.000	
P37889	3. INCRUSTAR	95 - 110	120-277	9.500 - 10.800	>0,9	4.000	>80	90°	60.000	

* Vida útil estimada, con mantenimiento del flujo luminoso al 70% (L70). * Consistencia de color 3 MacAdam

La información contenida corresponde a valores nominales registrados bajo condiciones controladas de tensión y temperatura. Imagen de referencia, Sylvania se reserva el derecho de modificar y/o cambiar este producto o sus especificaciones técnicas sin notificación previa por evolución de la tecnología LED.



LED

Batten E-lite

CARACTERÍSTICAS

- Luminaria ideal para aplicaciones de iluminación residencial y comercial.
- Ultra delgada, con alta eficiencia energética.
- Lista para instalar.
- Difusor de policarbonato inyectado.
- Conectividad: Cadenas continuas de luminarias. (Máximo 6 luminarias en conexión continua).

IP20

DIMENSIONES GENERALES

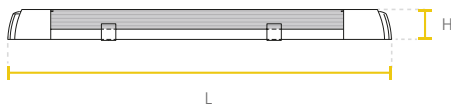

Watt	L(mm)	W(mm)	H(mm)
8W	570	23	37
14W	1170	23	37

CURVA FOTOMÉTRICA

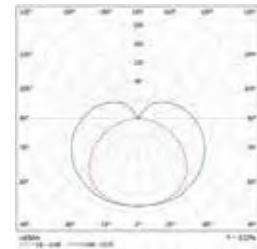

INFORMACIÓN TÉCNICA

CÓDIGO	CONSUMO DE POTENCIA (W)	TENSIÓN DE OPERACIÓN (V)	FLUJO LUMINOSO (lm)	FACTOR DE POTENCIA	EFICACIA DE LA LUMINARIA (lm/W)	TEMP. DE COLOR (K)	IRC	ANG. DE APERTURA	VIDA ÚTIL * (h)
P24558	8	100-240	800	>0,5	100	6.500	>70	120°	25.000
P24562	14	100-240	1.400	>0,5	100	6.500	>70	120°	25.000

* Vida útil estimada, con mantenimiento del flujo luminoso al 70% (L70).

La información contenida corresponde a valores nominales registrados bajo condiciones controladas de tensión y temperatura. Imagen de referencia, Sylvania se reserva el derecho de modificar y/o cambiar este producto o sus especificaciones técnicas sin notificación previa por evolución de la tecnología LED.



LED Lineal Comercial

CARACTERÍSTICAS

- Luminaria LED ideal para aplicaciones de iluminación en áreas comerciales.
- Diseño clásico, con alta eficiencia energética.
- Lista para instalar.
- Conectividad en cadena continua con tomacorriente de salida en la luminaria para permitir la conexión en tandem o en cadena.
(Máximo 6 luminarias en conexión de cadena continua).
- Incluye accesorios de montaje.

IP20

Lineales /
Comercial y Residencial



DIMENSIONES GENERALES



Watt	L(mm)	W(mm)	H(mm)
40W	1168	130	50

CURVA FOTOMÉTRICA

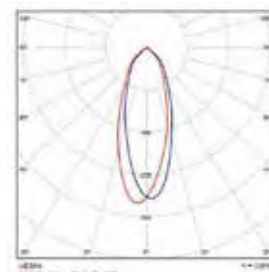

INFORMACIÓN TÉCNICA

CÓDIGO	POTENCIA (W)	TENSIÓN DE OPERACIÓN (V)	FLUJO LUMINOSO (lm)	FACTOR DE POTENCIA	EFICACIA DE LA LUMINARIA (lm/W)	TEMP. DE COLOR (K)	IRC	ANG. DE APERTURA	VIDA ÚTIL * (h)
P23870	40	100-277	5.400	0,9	135	6.000	80	110°	40.000

* Vida útil estimada, con mantenimiento del flujo luminoso al 70% (L70), sobre luminaria completa.

La información contenida corresponde a valores nominales registrados bajo condiciones controladas de tensión y temperatura. Imagen de referencia, Sylvania se reserva el derecho de modificar y/o cambiar este producto o sus especificaciones técnicas sin notificación previa por evolución de la tecnología LED.



LED Lineal Eco

CARACTERÍSTICAS

- Luminaria de sobreponer de alta eficiencia diseño moderno, la luz se proyecta de manera uniforme.
- Ideal para iluminación interior, instalaciones residenciales y pequeños comercios.
- Diseño ultra delgado con regleta LED y difusor opalizado.
- Tipo de montaje: Sobreponer.
- Fácil instalación.
- Color: Blanco.

IP20

DIMENSIONES GENERALES

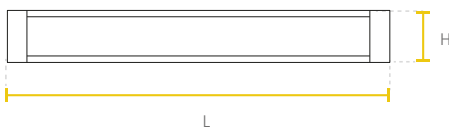

Watt	L(mm)	W(mm)	H(mm)
16W	600	23	75
32W	1200	23	75

CURVA FOTOMÉTRICA

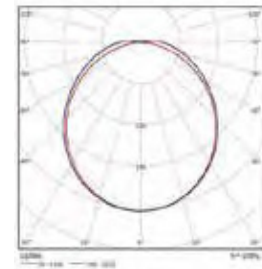

INFORMACIÓN TÉCNICA

CÓDIGO	CONSUMO DE POTENCIA (W)	TENSIÓN DE OPERACIÓN (V)	FLUJO LUMINOSO (lm)	FACTOR DE POTENCIA	EFICACIA DE LA LUMINARIA (lm/W)	TEMP. DE COLOR (K)	IRC	ANG. DE APERTURA	VIDA ÚTIL * (h)
P26773	16	100-240	1.300	>0,70	81	6.000	>70	120°	30.000
P26774	32	100-240	2.600	>0,70	81	6.000	>70	120°	30.000

* Vida útil estimada, con mantenimiento del flujo luminoso al 70% (L70).

La información contenida corresponde a valores nominales registrados bajo condiciones controladas de tensión y temperatura. Imagen de referencia, Sylvania se reserva el derecho de modificar y/o cambiar este producto o sus especificaciones técnicas sin notificación previa por evolución de la tecnología LED.



LED Panel Clean

CARACTERÍSTICAS

- Luminaria LED de alta eficacia y driver integrado con protección contra humedad IP65, adecuada para espacios que requieran alta limpieza.
- Montaje recesado en marco.
- Proyección uniforme de la luz, reduce los costos de consumo de energía y de mantenimiento.
- Diseño moderno con fuente de iluminación LED SMD y difusor opalizado.
- Protección contra humedad IP65.
- Instalación recesado en marco.

IP65

Paneles /
Comercial y Residencial

DIMENSIONES GENERALES

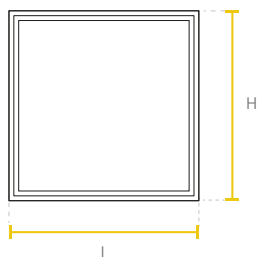

Watt	L(mm)	H(mm)	W(mm)
35W	600	600	60

CURVA FOTOMÉTRICA

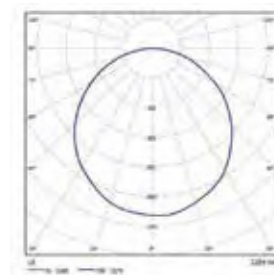

INFORMACIÓN TÉCNICA

CÓDIGO	POTENCIA (W)	TENSIÓN DE OPERACIÓN (V)	FLUJO LUMINOSO (lm)	FACTOR DE POTENCIA	EFICACIA DE LA LUMINARIA (lm/W)	TEMP. DE COLOR (K)	IRC	ANG. DE APERTURA	VIDA ÚTIL * (h)
P09167	35	110-240	3.500	0,9	100	6.500	80	110°	30.000

* Vida útil estimada, con mantenimiento del flujo luminoso al 70% (L70), sobre luminaria completa.

La información contenida corresponde a valores nominales registrados bajo condiciones controladas de tensión y temperatura. Imagen de referencia, Sylvania se reserva el derecho de modificar y/o cambiar este producto o sus especificaciones técnicas sin notificación previa por evolución de la tecnología LED.



LED Panel

Incrustar

CARACTERÍSTICAS

- Luminaria tipo panel de alta eficacia con diseño ultra delgado y moderno para iluminación interior, oficinas, comercios e instalaciones educativas.
- Bajo consumo de energía, logrando más del 50% de ahorro en comparación con productos de tecnologías tradicionales.
- Tipo de montaje: Incrustar o descolgar.
- Tipo de distribución: Directo Simétrico.
- Color: Blanco.
- Instalación recesado en marco (marco no incluido) o colgado (no incluye guayas).

IP20

DIMENSIONES GENERALES

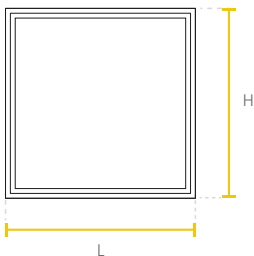

Watt	L(mm)	H(mm)	W(mm)
40W	595	595	10

CURVA FOTOMÉTRICA

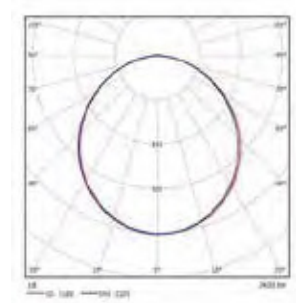

INFORMACIÓN TÉCNICA

CÓDIGO	POTENCIA	TENSIÓN DE OPERACIÓN	FLUJO LUMINOSO	FACTOR DE POTENCIA	EFICACIA DE LA LUMINARIA	TEMP. DE COLOR	IRC	ANG. DE APERTURA	VIDA ÚTIL *
	(W)	(V)	(lm)		(lm/W)	(K)			(h)
P27930	40	100-277	3.200	>0,9	80	4.000	80	110°	30.000
P27913	40	100-277	3.200	>0,9	80	6.500	80	110°	30.000
P28395	40	100-277	4.000	>0,9	100	4.000	80	110°	50.000
P28399	40	100-277	4.000	>0,9	100	6.500	80	110°	50.000

* Vida útil estimada, con mantenimiento del flujo luminoso al 70% (L70), sobre luminaria completa.

Nota: Con el uso puede presentar amarillento sobre el difusor, esto se debe a que su material principal es derivado del plástico, algunos plásticos se vuelven amarillos de manera gradual con el tiempo por el envejecimiento natural del material, por lo tanto, la apariencia amarillenta depende de las condiciones climáticas a la que este expuesto el material, en zonas cálidas y húmedas este fenómeno se hace más frecuente. Este fenómeno, no compromete en ningún momento las características de seguridad y desempeño del producto. La vida útil del producto no se ve comprometida y no se altera la capacidad de entregar el flujo luminoso de acuerdo a lo declarado en los documentos técnicos.

La información contenida corresponde a valores nominales registrados bajo condiciones controladas de tensión y temperatura. Imagen de referencia, Sylvania se reserva el derecho de modificar y/o cambiar este producto o sus especificaciones técnicas sin notificación previa por evolución de la tecnología LED.



LED Panel

Incrustar RC

CARACTERÍSTICAS

- Luminaria tipo panel de alta eficacia, con un diseño ultra delgado y moderno para iluminación en interiores, oficinas, comercios e instalaciones educativas.
- Bajo consumo de energía, logrando más del 50% de ahorro en comparación con productos de tecnologías tradicionales.
- Tipo de montaje: Incrustar o descolgar.
- Tipo de distribución: Directo Simétrico.
- Color: Blanco.
- Instalación recesado en marco (marco no incluido) o colgado (no incluye guayas).

IP20

Paneles /
Comercial y Residencial

DIMENSIONES GENERALES

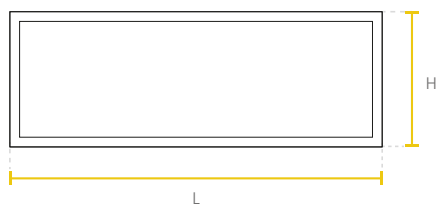

Watt	L(mm)	H(mm)	W(mm)
40W	1195	295	10

CURVA FOTOMÉTRICA

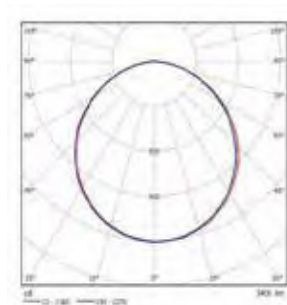

INFORMACIÓN TÉCNICA

CÓDIGO	POTENCIA	TENSIÓN DE OPERACIÓN	FLUJO LUMINOSO	FACTOR DE POTENCIA	EFICACIA DE LA LUMINARIA	TEMP. DE COLOR	IRC	ANG. DE APERTURA	VIDA ÚTIL *
	(W)	(V)	(lm)		(lm/W)	(K)			(h)
P27916	40	100-277	3.200	>0,9	80	6.500	80	110°	30.000

* Vida útil estimada, con mantenimiento del flujo luminoso al 70% (L70), sobre luminaria completa.

Nota: Con el uso puede presentar amarillento sobre el difusor, esto se debe a que su material principal es derivado del plástico, algunos plásticos se vuelven amarillos de manera gradual con el tiempo por el envejecimiento natural del material, por lo tanto, la apariencia amarillenta depende de las condiciones climáticas a la que este expuesto el material, en zonas cálidas y húmedas este fenómeno se hace más frecuente. Este fenómeno, no compromete en ningún momento las características de seguridad y desempeño del producto. La vida útil del producto no se ve comprometida y no se altera la capacidad de entregar el flujo luminoso de acuerdo a lo declarado en los documentos técnicos.

La información contenida corresponde a valores nominales registrados bajo condiciones controladas de tensión y temperatura. Imagen de referencia, Sylvania se reserva el derecho de modificar y/o cambiar este producto o sus especificaciones técnicas sin notificación previa por evolución de la tecnología LED.



LED Panel Redondo

CARACTERÍSTICAS

- Luminaria redonda tipo panel de alta eficacia, con un diseño ultra delgado y moderno apta para iluminación en interiores, oficinas, comercios e instalaciones educativas.
- Bajo consumo de energía, logrando más del 50% de ahorro en comparación con productos de tecnologías tradicionales.
- Marco moldeado a presión con difusor opalizado.
- Tipo de distribución: Directo Simétrico.
- Tipo de montaje: Incrustar (resortes incluidos).

IP20

DIMENSIONES GENERALES

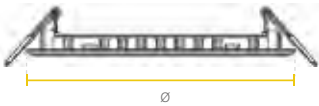

Watt	Ø(°)	Watt	Ø(°)
3W	Ø 90x20	12W	Ø 170x25
6W	Ø 120x20	18W	Ø 225x25
9W	Ø 145x20	24W / 30W	Ø 300x25

CURVA FOTOMÉTRICA

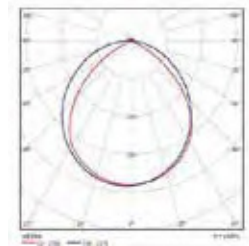

INFORMACIÓN TÉCNICA

CÓDIGO	POTENCIA (W)	TENSIÓN DE OPERACIÓN (V)	FLUJO LUMINOSO (lm)	FACTOR DE POTENCIA	EFICACIA DE LA LUMINARIA (lm/W)	TEMP. DE COLOR (K)	IRC	ANG. DE APERTURA	VIDA ÚTIL * (h)
P27359	3	100-240	150	>0,4	37	3.000	70	120°	25.000
P27360	3	100-240	150	>0,4	40	6.500	70	120°	25.000
P26865	6	100-240	360	>0,50	60	3.000	70	120°	25.000
P26544	6	100-240	360	>0,50	60	6.500	70	120°	25.000
P24611	9	100-240	630	>0,50	70	3.000	70	120°	25.000
P24616	9	100-240	630	>0,50	70	4.000	70	120°	25.000
P24336	9	100-240	630	>0,50	70	6.500	70	120°	25.000
P24612	12	100-240	840	>0,50	70	3.000	70	120°	25.000
P24628	12	100-240	840	>0,50	70	4.000	70	120°	25.000
P24337	12	100-240	840	>0,50	70	6.500	70	120°	25.000
P24613	18	100-240	1.260	>0,50	70	3.000	70	120°	25.000
P24629	18	100-240	1.260	>0,50	70	4.000	70	120°	25.000
P24338	18	100-240	1.260	>0,50	70	6.500	70	120°	25.000
P24630	24	100-240	1.650	>0,50	69	4.000	70	120°	25.000
P24339	24	100-240	1.680	>0,50	69	6.500	70	120°	25.000
P26378	30	100-240	2.100	>0,50	70	6.500	70	120°	25.000

* Vida útil estimada, con mantenimiento del flujo luminoso al 70% (L70).

La información contenida corresponde a valores nominales registrados bajo condiciones controladas de tensión y temperatura. Imagen de referencia, Sylvania se reserva el derecho de modificar y/o cambiar este producto o sus especificaciones técnicas sin notificación previa por evolución de la tecnología LED.



LED Panel

Sobreponer RD

CARACTERÍSTICAS

- Luminaria tipo aplique LED de sobreponer, diseño delgado para uso interior, proyección uniforme de luz, reduce los costos de consumo de energía y de mantenimiento.
- Diseño moderno con fuente LED SMD de alta eficacia y difusor opalizado.
- Liviano con disipador de calor integrado.
- Alto flujo luminoso en tamaño compacto.

IP20

Panel de sobreponer /
Comercial y Residencial

DIMENSIONES GENERALES

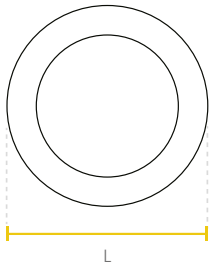

Watt	Ø(mm)	W(mm)
6W	120	32
12W	170	32
18W	225	32
24W / 30W	300	32

CURVA FOTOMÉTRICA

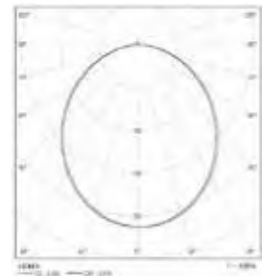

INFORMACIÓN TÉCNICA

CÓDIGO	POTENCIA (W)	TENSIÓN DE OPERACIÓN (V)	FLUJO LUMINOSO (lm)	FACTOR DE POTENCIA	EFICACIA DE LA LUMINARIA (lm/W)	TEMP. DE COLOR (K)	IRC	ANG. DE APERTURA	VIDA ÚTIL * (h)
P26395	6	100-240	390	0,5	65	6.500	>80	120°	25.000
P26396	12	100-240	840	0,5	70	4.000	>80	120°	25.000
P27179	12	100-240	840	0,5	70	6.500	>80	120°	25.000
P26397	18	100-240	1.260	0,5	70	4.000	>80	120°	25.000
P27180	18	100-240	1.260	0,5	70	6.500	>80	120°	25.000
P26398	24	100-240	1.680	0,5	70	4.000	>80	120°	25.000
P27181	24	100-240	1.680	0,5	70	6.500	>80	120°	25.000
P26379	30	100-240	2.100	0,5	70	6.500	>80	120°	25.000

* Vida útil estimada, con mantenimiento del flujo luminoso al 70% (L70), sobre luminaria completa.

La información contenida corresponde a valores nominales registrados bajo condiciones controladas de tensión y temperatura. Imagen de referencia, Sylvania se reserva el derecho de modificar y/o cambiar este producto o sus especificaciones técnicas sin notificación previa por evolución de la tecnología LED.



LED Bala Jupiter

CARACTERÍSTICAS

- Luminaria LED tipo bala, con un excelente ahorro de energía y reproducción de color, con haz de luz amplio para instalaciones en salas de juntas, oficinas, iluminación comercial, auditorios y salas de exhibición.
- Iluminación con bajo nivel de deslumbramiento, ambientes más confortables.
- Difusor opalizado y recesado.

IP20

DIMENSIONES GENERALES

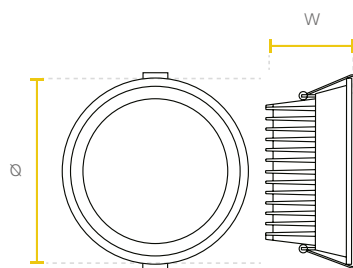

Watt	Ø(mm)	W(mm)
15W	130	72
20W	165	89
30W	185	95

CURVA FOTOMÉTRICA

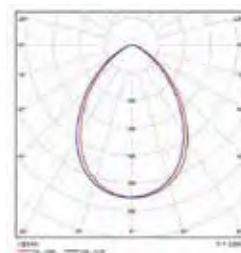

INFORMACIÓN TÉCNICA

CÓDIGO	POTENCIA	TENSIÓN DE OPERACIÓN	FLUJO LUMINOSO	FACTOR DE POTENCIA	EFICACIA DE LA LUMINARIA	TEMP. DE COLOR	IRC	ANG. DE APERTURA	VIDA ÚTIL *
	(W)	(V)	(lm)		(lm/W)	(K)			(h)
P25265	15	100-277	1.400	>0,90	93	4.000	>80	70°	50.000
P25266	20	100-277	1.900	>0,90	95	4.000	>80	70°	50.000
P25267	30	100-277	2.900	>0,90	97	4.000	>80	70°	50.000

* Vida útil estimada, con mantenimiento del flujo luminoso al 70% (L70), sobre luminaria completa.

La información contenida corresponde a valores nominales registrados bajo condiciones controladas de tensión y temperatura. Imagen de referencia, Sylvania se reserva el derecho de modificar y/o cambiar este producto o sus especificaciones técnicas sin notificación previa por evolución de la tecnología LED.



RESIDENCIAL



ZONAS COMUNES



TIENDAS



PUNTOS FIJOS EN ESCALERAS



HOTELES



LED Spot

CARACTERÍSTICAS

- Luminaria tipo bala LED con driver integrado.
- Montaje de incrustar en cielo raso, con clip de fijación.
- Reduce los costos de consumo de energía y de mantenimiento.
- Diseño moderno con fuente LED SMD y difusor recesado opalizado.
- Excelente confort visual.
- Alto flujo luminoso en tamaño compacto.

IP20

Balás /
Comercial y Residencial

DIMENSIONES GENERALES

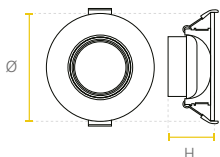

Watt	Ø(mm)	H(mm)
5W / 7W	90	42
9W	108	40

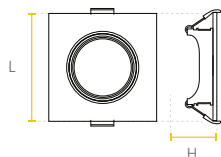

Watt	L(mm)	H(mm)	W(mm)
7W	90	90	42

CURVA FOTOMÉTRICA

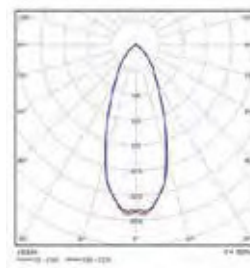

INFORMACIÓN TÉCNICA

CÓDIGO	POTENCIA (W)	TENSIÓN DE OPERACIÓN (V)	FLUJO LUMINOSO (lm)	FACTOR DE POTENCIA	EFICACIA DE LA LUMINARIA (lm/W)	TEMP. DE COLOR (K)	IRC	ANG. DE APERTURA	VIDA ÚTIL* (h)
P23208	5	100-240	400	0,5	80	3.000	80	38°	20.000
P23210	7	100-240	560	0,5	80	3.000	80	38°	20.000
P23211	7	100-240	560	0,5	80	6.500	80	38°	20.000
P23212	9	100-240	720	0,5	80	3.000	80	60°	20.000

CÓDIGO	POTENCIA (W)	TENSIÓN DE OPERACIÓN (V)	FLUJO LUMINOSO (lm)	FACTOR DE POTENCIA	EFICACIA DE LA LUMINARIA (lm/W)	TEMP. DE COLOR (K)	IRC	ANG. DE APERTURA	VIDA ÚTIL* (h)
P25809	7	100-240	560	0,5	80	3.000	>80	38°	20.000
P27144	7	100-240	560	0,5	80	6.500	>80	38°	20.000

* Vida útil estimada, con mantenimiento del flujo luminoso al 70% (L70), sobre luminaria completa.

La información contenida corresponde a valores nominales registrados bajo condiciones controladas de tensión y temperatura. Imagen de referencia, Sylvania se reserva el derecho de modificar y/o cambiar este producto o sus especificaciones técnicas sin notificación previa por evolución de la tecnología LED.



Sensores de Sobreponer

CARACTERÍSTICAS

- Sensores para automatización de la iluminación.
- Evita el desperdicio de energía eléctrica en espacios sin ocupante o con suficiente luz natural.
- Incluye sensor de movimiento tipo pasivo infrarrojo y fotocelda.
- Sensor tipo PIR y lentes de fresnel.
- Chasis en polímero ABS.
- Rango de luz ambiente: Ajustable entre 10 luxes y 2000 luxes.
- Retardo de apagado: Ajustable entre 10 segundos a 7 minutos.
- Ángulo de detección de hasta 3 metros de diámetro - 360 grados.



DIMENSIONES GENERALES

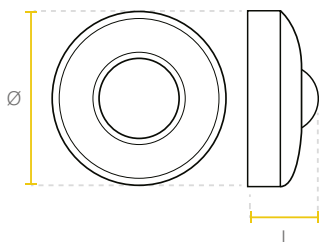

Versión	Ø(mm)	L(mm)
1. SENSOR SP MINI	75	27.6
2. SENSOR SP	118	55

INFORMACIÓN TÉCNICA

CÓDIGO	DESCRIPCIÓN	CAPACIDAD MÁXIMA	TENSIÓN DE OPERACIÓN	ALCANCE SENSOR	TIPO DE MONTAJE
		(W)	(V)		
P29352	1. SENSOR 360D SOBREPONER MINI	Hasta 100W LED	110-130	6m (<24°C)	Sobreponer
P29353	2. SENSOR 360D SOBREPONER	Hasta 100W LED	110-130	6m (<24°C)	Sobreponer

*Información sujeta a cambios sin previo aviso.

*El sensor requiere línea de vista directa con el usuario. Para fuente LED, el retardo de apagado debe estar ajustado al máximo.

La información contenida corresponde a valores nominales registrados bajo condiciones controladas de tensión y temperatura. Imagen de referencia, Sylvania se reserva el derecho de modificar y/o cambiar este producto o sus especificaciones técnicas sin notificación previa por evolución de la tecnología LED.

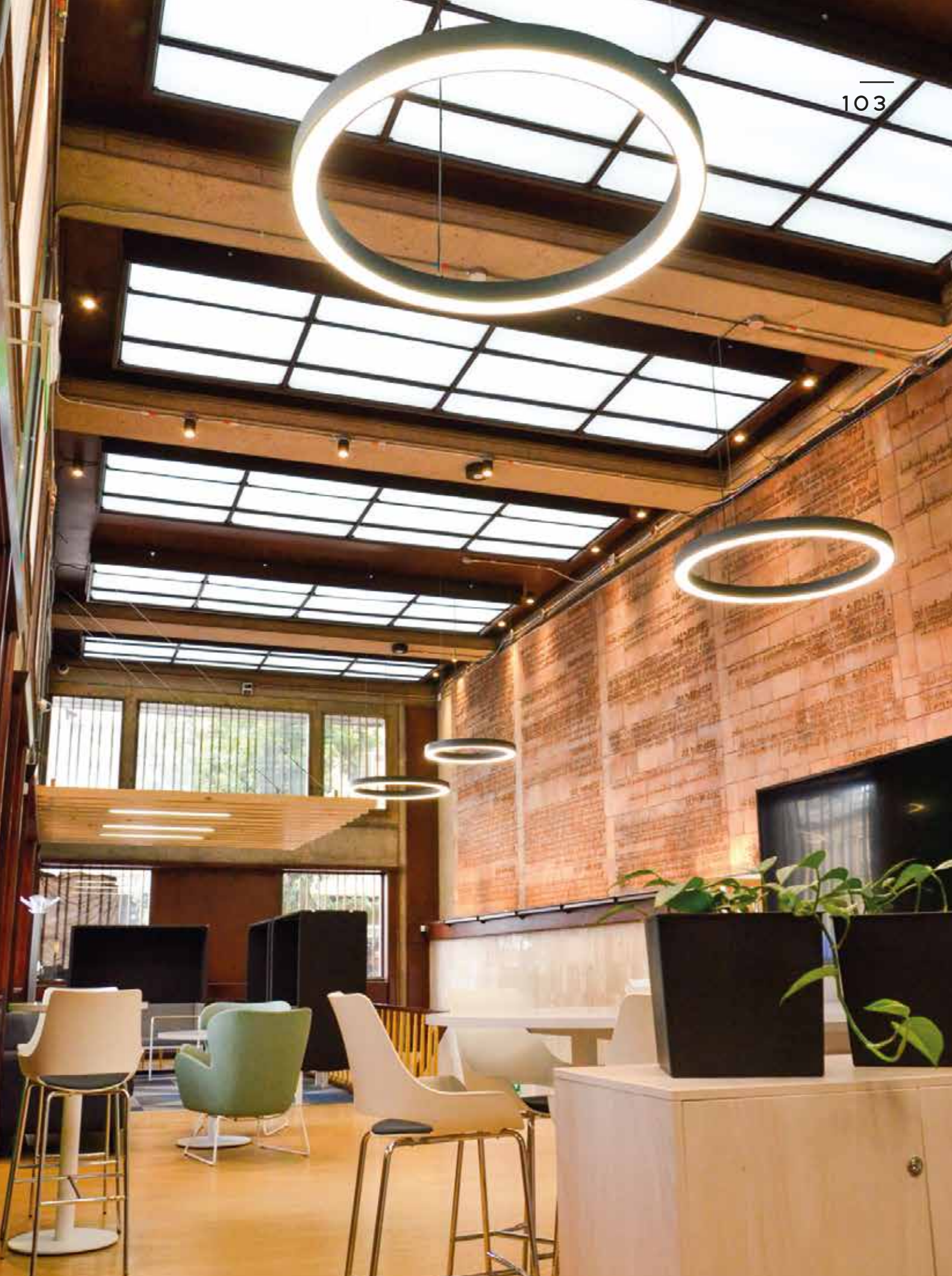

*Renueva tu espacio,
mejora tu vida*



LA BARBIERE
BOGOTÁ - COLOMBIA

SYLVANIA

ToLEDo



LED ToLEDo

106



LED ToLEDo Slim

107



LED ToLEDo Dimerizable

108



NUEVA VERSION

LED ToLEDo Radiance

109



LED Flat

110

Vintage

Pendant

Hi Spot



LED ToLEDo High Wattage

111



LED ToLEDo Globo

112



LED ToLEDo Vintage Filament

113



LED Sypendant Vintage

114



LED Hi Spot RefLED No Dim

115

Tubos

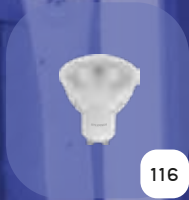

LED Hi Spot RefLED Dim

116



LED Refled Dim Switch

117



LED Tube Vidrio

118



LED Tube PC

119



LED Tube T5

120

Smart Lighting



LED ToLEDo Smart

122



LED RefLED Smart

123



LED ToLEDo Globo Smart

124



LED Cinta Smart RGB

125



LED Jeta Smart

126

LÁMPARAS

ILUMINACIÓN INTERIOR LED



LED ToLEDo

CARACTERÍSTICAS

- Bombilla LED en formato bulbo para iluminación doméstica, su tecnología y diseño proporciona una mejor iluminación interior.
- Ahorra hasta el 90% de energía comparado con bombillas incandescentes.
- Cuerpo con acabado opalizado.
- Tecnología de chip LED SMD.
- Tipo de distribución: Directo Simétrico.
- Parámetros eléctricos bajo Norma IEC 62612.



DIMENSIONES GENERALES

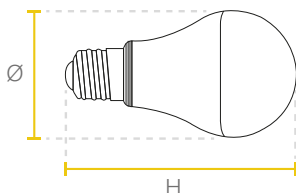

Watt	Ø(mm)	H(mm)
7W / 9W	60	107
12W	60	112
15W	60	120
18W	70	120

ÁNGULO DE APERTURA

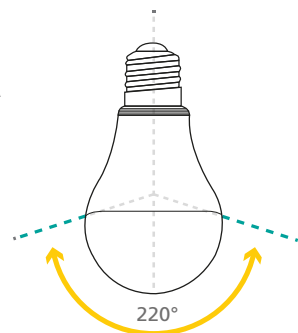

INFORMACIÓN TÉCNICA

CÓDIGO	POTENCIA (W)	TENSIÓN DE OPERACIÓN (V)	FLUJO LUMINOSO (lm)	FACTOR DE POTENCIA	EFICACIA (lm/W)	TEMP. DE COLOR (K)	IRC	ANG. DE APERTURA	VIDA ÚTIL * (h)
P27619	7	100-240	600	0,5	86	6.500	>70	220°	15.000
P27620	9	100-240	750	0,5	83	3.000	>70	220°	15.000
P27621	9	100-240	800	0,5	89	6.500	>70	220°	15.000
P27631	12	100-240	960	0,5	80	3.000	>70	220°	15.000
P27632	12	100-240	1.000	0,5	83	6.500	>70	220°	15.000
P27633	15	100-240	1.200	0,5	80	3.000	>70	220°	15.000
P27634	15	100-240	1.200	0,5	80	6.500	>70	220°	15.000
P26391	18	100-240	1.440	0,5	80	3.000	>70	220°	15.000
P26104	18	100-240	1.600	0,5	80	6.500	>70	220°	15.000

* Vida útil estimada, con mantenimiento del flujo luminoso al 70% (L70), sobre luminaria completa.

La información contenida corresponde a valores nominales registrados bajo condiciones controladas de tensión y temperatura. Imagen de referencia, Sylvania se reserva el derecho de modificar y/o cambiar este producto o sus especificaciones técnicas sin notificación previa por evolución de la tecnología LED.



LED ToLEDo Slim

CARACTERÍSTICAS

- Bombilla LED en formato slim para iluminación doméstica, su tecnología y diseño proporciona una mejor iluminación interior.
- Ahorra hasta el 90% de energía comparado con bombillas incandescentes.
- Diseño delgado.
- Cuerpo con acabado opalizado.
- Tecnología de chip LED SMD.
- Tipo de distribución: Directo Simétrico.
- Parámetros eléctricos bajo Norma IEC 62612.



DIMENSIONES GENERALES

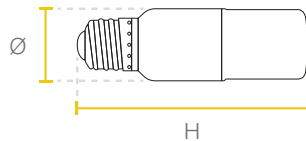

Watt	Ø(mm)	H(mm)
5W	29,5	99,5

ÁNGULO DE APERTURA

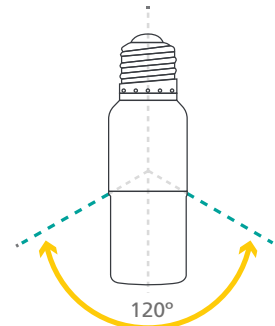

INFORMACIÓN TÉCNICA

CÓDIGO	POTENCIA (W)	TENSIÓN DE OPERACIÓN (V)	FLUJO LUMINOSO (lm)	FACTOR DE POTENCIA	EFICACIA (lm/W)	TEMP. DE COLOR (K)	IRC	ANG. DE APERTURA	VIDA ÚTIL * (h)
P27957	5	100-240	530	0,5	106	6.000	>70	120°	15.000

* Vida útil estimada, con mantenimiento del flujo luminoso al 70% (L70), sobre luminaria completa.

La información contenida corresponde a valores nominales registrados bajo condiciones controladas de tensión y temperatura. Imagen de referencia, Sylvania se reserva el derecho de modificar y/o cambiar este producto o sus especificaciones técnicas sin notificación previa por evolución de la tecnología LED.



LED ToLEDo

Dimerizable

CARACTERÍSTICAS

- Bombilla LED dimerizable en formato bulbo para iluminación doméstica, su tecnología y diseño proporciona una mejor iluminación interior.
- Tipo de distribución: Directo Simétrico.
- Parámetros Eléctricos bajo Norma IEC 62612.



DIMENSIONES GENERALES

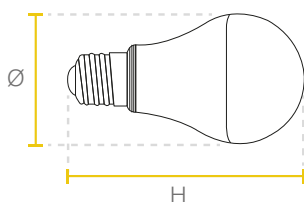

Watt	Ø(mm)	H(mm)
10W	60	105

ÁNGULO DE APERTURA

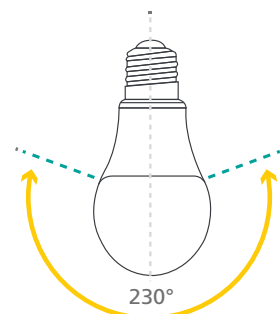

INFORMACIÓN TÉCNICA

CÓDIGO	POTENCIA (W)	TENSIÓN DE OPERACIÓN (V)	FLUJO LUMINOSO (lm)	FACTOR DE POTENCIA	EFICACIA (lm/W)	TEMP. DE COLOR (K)	IRC	ANG. DE APERTURA	VIDA ÚTIL * (h)
P27960	10	120	850	>0,6	85	3.000	>80	230°	15.000
P27961	10	120	850	>0,6	85	6.500	>80	230°	15.000

* Vida útil estimada, con mantenimiento del flujo luminoso al 70% (L70), sobre luminaria completa.

La información contenida corresponde a valores nominales registrados bajo condiciones controladas de tensión y temperatura. Imagen de referencia, Sylvania se reserva el derecho de modificar y/o cambiar este producto o sus especificaciones técnicas sin notificación previa por evolución de la tecnología LED.

NUEVA
VERSIÓN

LED ToLEDo Radiance

CARACTERÍSTICAS

- Lámpara LED con diseño elegante, su tecnología y diseño brinda una distribución uniforme de luz.
- Bajo consumo, ahorra hasta el 80% de energía comparado con los bombillos incandescentes de flujo similar.
- Diseño innovador y decorativo.
- Tecnología de chip LED SMD.
- No genera radiación UV.
- Tipo de distribución: Directo Simétrico.
- Parámetros Eléctricos bajo Norma IEC 62612.
- **Dimerizable por pasos con interruptor (No usar dimmer o regulador).**



DIMENSIONES GENERALES

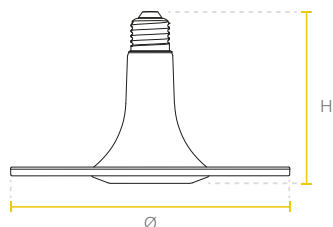

Watt	Ø(mm)	H(mm)
11W	118	192

ÁNGULO DE APERTURA

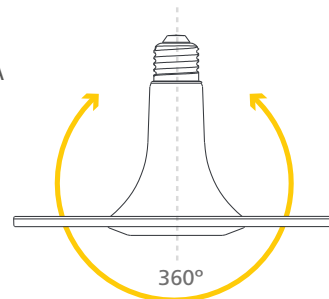

INFORMACIÓN TÉCNICA

CÓDIGO	POTENCIA (W)	TENSIÓN DE OPERACIÓN (V)	FLUJO LUMINOSO (lm)	FACTOR DE POTENCIA	EFICACIA (lm/W)	TEMP. DE COLOR (K)	IRC	ANG. DE APERTURA	VIDA ÚTIL * (h)
P28027	11	100-240	1.000	>0,5	91	3.000	>80	360°	15.000
P28026	11	100-240	1.000	>0,5	91	6.500	>80	360°	15.000

* Vida útil estimada, con mantenimiento del flujo luminoso al 70% (L70), sobre luminaria completa.

La información contenida corresponde a valores nominales registrados bajo condiciones controladas de tensión y temperatura. Imagen de referencia, Sylvania se reserva el derecho de modificar y/o cambiar este producto o sus especificaciones técnicas sin notificación previa por evolución de la tecnología LED.

110.

ToLEDo/
Lámparas



LED Flat

CARACTERÍSTICAS

- Fuente de iluminación LED con base E27, de uso interior.
- Proyección uniforme de la luz, reduce los costos de consumo de energía y de mantenimiento.
- Diseño moderno con fuente LED SMD de alta eficacia y difusor opalizado.
- Liviano con disipador de calor integrado.
- Alto flujo luminoso en tamaño compacto.
- Parámetros Eléctricos bajo Norma IEC 62612.

IP20

DIMENSIONES GENERALES

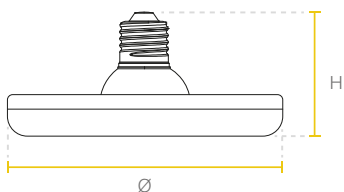

Watt	Ø(mm)	H(mm)
20W	120	85

CURVA FOTOMÉTRICA

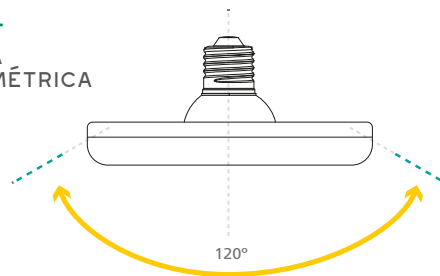

INFORMACIÓN TÉCNICA

CÓDIGO	POTENCIA	TENSIÓN DE OPERACIÓN	FLUJO LUMINOSO	FACTOR DE POTENCIA	EFICACIA	TEMP. DE COLOR	IRC	ANG. DE APERTURA	VIDA ÚTIL *
	(W)	(V)	(lm)		(lm/W)	(K)			(h)
P23168	20	100-240	1.700	0,5	85	6.500	80	120°	15.000

* Vida útil estimada, con mantenimiento del flujo luminoso al 70% (L70), sobre luminaria completa.

La información contenida corresponde a valores nominales registrados bajo condiciones controladas de tensión y temperatura. Imagen de referencia, Sylvania se reserva el derecho de modificar y/o cambiar este producto o sus especificaciones técnicas sin notificación previa por evolución de la tecnología LED.



LED ToLEDo High Wattage

CARACTERÍSTICAS

- Lámpara LED de alta potencia y alto flujo, su tecnología y diseño brinda una distribución uniforme de luz.
- Bajo consumo, ahorra hasta el 80% de energía comparado con los bombillos incandescentes y compactos ahorradores de flujo similar.
- Diseño robusto.
- No genera radiación UV.
- Tecnología de chip LED SMD.
- Tipo de distribución: Directo Simétrico.
- Parámetros Eléctricos bajo Norma IEC 62612.

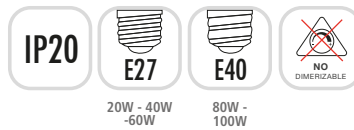

DIMENSIONES GENERALES

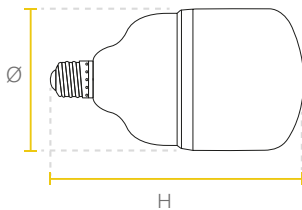

Watt	Ø(mm)	H(mm)
20W	80	145
30W	100	175
40W	120	200
60W	140	242
80W / 100W	140	258

ÁNGULO DE APERTURA

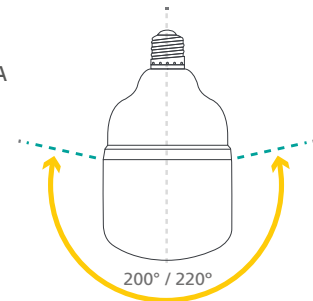

INFORMACIÓN TÉCNICA

CÓDIGO	POTENCIA (W)	BASE	TENSIÓN DE OPERACIÓN (V)	FLUJO LUMINOSO (lm)	FACTOR DE POTENCIA	EFICACIA (lm/W)	TEMP. DE COLOR (K)	IRC	ANG. DE APERTURA	VIDA ÚTIL* (h)
P23177	20	E27	100-240	1.600	0,5	80	3.000	≥80	220°	20.000
P24890	20	E27	100-240	1.700	0,5	85	6.500	≥80	220°	20.000
P23180	30	E27	100-240	2.150	0,5	72	3.000	≥80	220°	20.000
P24892	30	E27	100-240	2.380	0,5	79	6.500	≥80	220°	20.000
P24893	40	E27	100-240	3.400	0,5	85	6.500	≥80	220°	20.000
P23587	60	E27	100-240	4.800	0,9	80	6.500	≥80	200°	20.000
P27256	80	E40	100-240	6.400	0,9	80	6.500	≥80	200°	20.000
P26942	100	E40	100-240	8.000	0,9	80	6.500	≥80	200°	20.000

* Vida útil estimada, con mantenimiento del flujo luminoso al 70% (L70), sobre luminaria completa.

La información contenida corresponde a valores nominales registrados bajo condiciones controladas de tensión y temperatura. Imagen de referencia, Sylvania se reserva el derecho de modificar y/o cambiar este producto o sus especificaciones técnicas sin notificación previa por evolución de la tecnología LED.

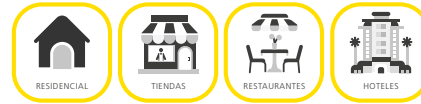

LED ToLEDo Globo

CARACTERÍSTICAS

- Lámpara LED formato globo, su tecnología y diseño brinda una distribución uniforme de luz.
- Bajo consumo, ahorra hasta el 80% de energía comparado con los bombillos incandescentes de flujo similar.
- No genera radiación UV.
- Tecnología de chip LED SMD.
- Tipo de distribución: Directo Simétrico.
- Parámetros Eléctricos bajo Norma IEC 62612.



DIMENSIONES GENERALES

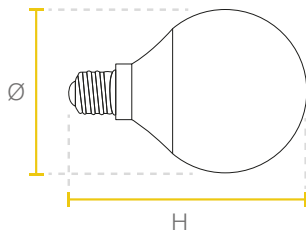

Watt	Ø(mm)	H(mm)
8.5W	95	140
15W	120	157

ÁNGULO DE APERTURA

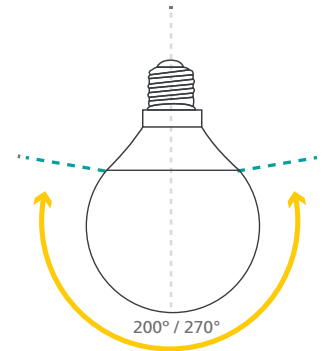

INFORMACIÓN TÉCNICA

CÓDIGO	POTENCIA (W)	TENSIÓN DE OPERACIÓN (V)	FLUJO LUMINOSO (lm)	FACTOR DE POTENCIA	EFICACIA (lm/W)	TEMP. DE COLOR (K)	IRC	ANG. DE APERTURA	VIDA ÚTIL * (h)
P23540	8.5	100-240	806	>0,5	95	3.000	>80	200°	15.000
P23544	8.5	100-240	806	>0,5	95	6.500	>80	200°	15.000
P27991	15	100-240	1.280	>0,5	85	3.000	>80	270°	25.000
P27992	15	100-240	1.350	>0,5	90	6.500	>80	270°	25.000

* Vida útil estimada, con mantenimiento del flujo luminoso al 70% (L70), sobre luminaria completa.

La información contenida corresponde a valores nominales registrados bajo condiciones controladas de tensión y temperatura. Imagen de referencia, Sylvania se reserva el derecho de modificar y/o cambiar este producto o sus especificaciones técnicas sin notificación previa por evolución de la tecnología LED.

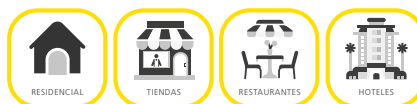

LED ToLEDo Vintage Filament

CARACTERÍSTICAS

- Lámpara LED decorativa de aspecto elegante para iluminación doméstica y comercial.
- Diseño clásico.
- Cuerpo en vidrio claro.
- Tecnología filamento LED.
- Tipo de distribución: Directo Asimétrico.
- Parámetros Eléctricos bajo Norma IEC 62612.

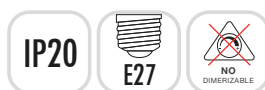

DIMENSIONES GENERALES

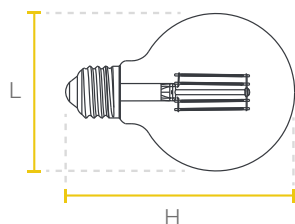

Descripción	L(mm)	H(mm)
1. PERA	59	126
2. GLOBO 125	125	175

ÁNGULO DE APERTURA

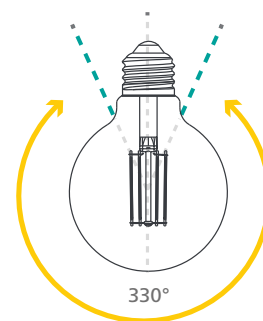

INFORMACIÓN TÉCNICA

CÓDIGO	DESCRIPCIÓN	POTENCIA (W)	TENSIÓN DE OPERACIÓN (V)	FLUJO LUMINOSO (lm)	FACTOR DE POTENCIA	EFICACIA (lm/W)	TEMP. DE COLOR (K)	IRC	ANG. DE APERTURA	VIDA ÚTIL* (h)
P27995	1. V. FILAMENT PERA	4	120	350	0,5	87	2.200	80	330°	15.000
P27994	2. V. FILAMENT GLOBO 125	4	120	350	0,5	87	2.200	80	330°	15.000

* Vida útil estimada, con mantenimiento del flujo luminoso al 70% (L70), sobre luminaria completa.

La información contenida corresponde a valores nominales registrados bajo condiciones controladas de tensión y temperatura. Imagen de referencia, Sylvania se reserva el derecho de modificar y/o cambiar este producto o sus especificaciones técnicas sin notificación previa por evolución de la tecnología LED.

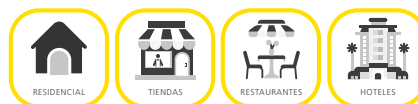

LED Sylpendant Vintage

CARACTERÍSTICAS

- Luminaria decorativa colgante con base E27, diseñada para generar espacios agradables y modernos, llenos de diseño y estilo.
- Cable de 1,20 m de largo (Graduable).
- Diseño compacto y elegante.
- Fácil instalación y conexión.
- Parámetros Eléctricos bajo Norma IEC 62612.



DIMENSIONES GENERALES

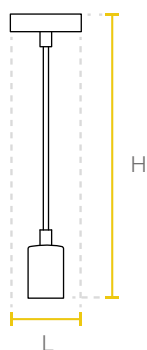

Descripción	L(mm)	H(mm)
BLANCO / DORADO	10	1200

INFORMACIÓN TÉCNICA

CÓDIGO	DESCRIPCIÓN	TENSIÓN DE OPERACIÓN (V)	ACABADO	BASE	AMBIENTE DE USO
P28018	1. SYLPENDANT VINTAGE WHITE	100-240	Blanco	E27	Interior
P28019	2. SYLPENDANT VINTAGE GOLDEN	100-240	Dorado	E27	Interior

* Vida útil estimada, con mantenimiento del flujo luminoso al 70% (L70), sobre luminaria completa.

La información contenida corresponde a valores nominales registrados bajo condiciones controladas de tensión y temperatura. Imagen de referencia, Sylvania se reserva el derecho de modificar y/o cambiar este producto o sus especificaciones técnicas sin notificación previa por evolución de la tecnología LED.



LED Hi Spot RefLED No Dim

CARACTERÍSTICAS

- Lámpara LED en formato reflector PAR16 con base GU10, su tecnología y diseño brinda una distribución uniforme de luz.
- Bajo consumo, ahorra hasta el 80% de energía comparado con bombillas halógenas.
- Excelente diseño óptico.
- Tecnología de chip LED SMD.
- No genera radiación UV.
- Tipo de distribución: Directo Simétrico.
- Parámetros eléctricos bajo norma IEC 62612.



DIMENSIONES GENERALES

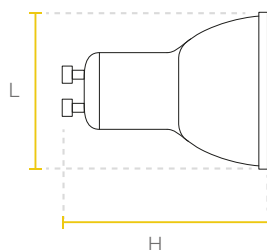

Watt	L(mm)	H(mm)
5W / 6W	50	55

ÁNGULO DE APERTURA

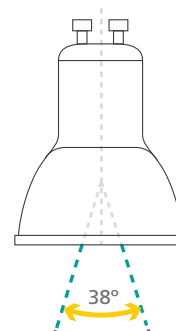

INFORMACIÓN TÉCNICA

CÓDIGO	POTENCIA (W)	TENSIÓN DE OPERACIÓN (V)	FLUJO LUMINOSO (lm)	FACTOR DE POTENCIA	EFICACIA (lm/W)	TEMP. DE COLOR (K)	IRC	ANG. DE APERTURA	VIDA ÚTIL * (h)
P27665	5	100-240	400	0,5	80	3.000	80	38°	15.000
P27666	5	100-240	420	0,5	84	6.500	80	38°	15.000
P27667	6	100-240	475	0,5	79	3.000	80	38°	15.000
P27668	6	100-240	500	0,5	83	6.500	80	38°	15.000

* Vida útil estimada, con mantenimiento del flujo luminoso al 70% (L70), sobre luminaria completa.

La información contenida corresponde a valores nominales registrados bajo condiciones controladas de tensión y temperatura. Imagen de referencia, Sylvania se reserva el derecho de modificar y/o cambiar este producto o sus especificaciones técnicas sin notificación previa por evolución de la tecnología LED.

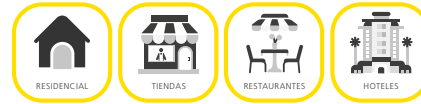

LED Hi Spot RefLED Dim

CARACTERÍSTICAS

- Lámpara LED en formato reflector PAR16 con base GU10, su tecnología y diseño brinda una distribución uniforme de luz.
- Bajo consumo, ahorra hasta el 80% de energía comparado con bombillas halógenas.
- Compatible con dimmers o atenuadores tipo corte de fase para LED.
- Excelente diseño óptico.
- Tecnología de chip LED SMD.
- No genera radiación UV.
- Tipo de distribución: Directo Simétrico.
- Parámetros eléctricos bajo norma IEC 62612.



DIMENSIONES GENERALES

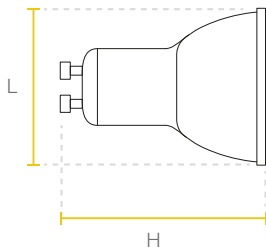

Watt	L(mm)	H(mm)
7W	50	54

ÁNGULO DE APERTURA

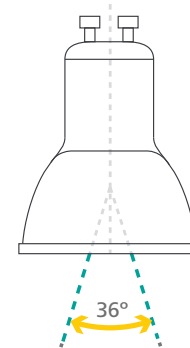

INFORMACIÓN TÉCNICA

CÓDIGO	ATENUACIÓN	POTENCIA (W)	TENSIÓN DE OPERACIÓN (V)	FLUJO LUMINOSO (lm)	FACTOR DE POTENCIA	EFICACIA (lm/W)	TEMP. DE COLOR (K)	IRC	ANG. DE APERTURA	VIDA ÚTIL* (h)
P27669	DIMMER	7	120	490	0,9	70	3.000	80	36°	15.000

* Vida útil estimada, con mantenimiento del flujo luminoso al 70% (L70), sobre luminaria completa.

La información contenida corresponde a valores nominales registrados bajo condiciones controladas de tensión y temperatura. Imagen de referencia, Sylvania se reserva el derecho de modificar y/o cambiar este producto o sus especificaciones técnicas sin notificación previa por evolución de la tecnología LED.



LED RefLED

Dim Switch

CARACTERÍSTICAS

- Lámpara LED en formato reflector PAR16 con atenuación por accionamiento del interruptor.
- No requiere dimmer.
- Su tecnología y diseño brinda una distribución uniforme de luz. Bajo consumo, ahorra hasta el 80% de energía comparado con bombillas halógenas.
- Parámetros eléctricos bajo norma IEC 62612.
- **Dimerizable por pasos con interruptor** (No usar dimmer o regulador).



DIMENSIONES GENERALES

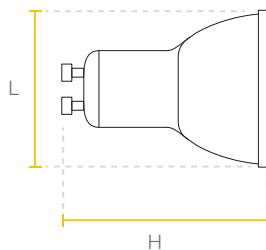

Watt	L(mm)	H(mm)
5W	50	56

ÁNGULO DE APERTURA

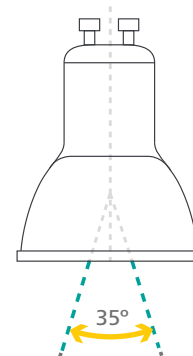

INFORMACIÓN TÉCNICA

CÓDIGO	ATENUACIÓN	POTENCIA (W)	TENSIÓN DE OPERACIÓN (V)	FLUJO LUMINOSO (lm)	FACTOR DE POTENCIA	EFICACIA (lm/W)	TEMP. DE COLOR (K)	IRC	ANG. DE APERTURA	VIDA ÚTIL* (h)
P23196	INTERRUPTOR	5	100-240	450	0,5	90	3.000	80	35°	15.000
P23197	INTERRUPTOR	5	100-240	450	0,5	90	6.500	80	35°	15.000

* Vida útil estimada, con mantenimiento del flujo luminoso al 70% (L70), sobre luminaria completa.

La información contenida corresponde a valores nominales registrados bajo condiciones controladas de tensión y temperatura. Imagen de referencia, Sylvania se reserva el derecho de modificar y/o cambiar este producto o sus especificaciones técnicas sin notificación previa por evolución de la tecnología LED.



LED Tube Vidrio

CARACTERÍSTICAS

- Tubo T8 LED en vidrio, eficacia de hasta 89 lm/W con ahorro de energía de hasta 60% comparado con tecnología fluorescente, fácil instalación, reduce costos de mantenimiento, libre de mercurio.
 - Diseño de tubo tradicional.
 - Cuerpo con acabado opalizado.
 - Tecnología de chip LED SMD y driver integrado en el tubo.
 - Tipo de distribución: Directo Asimétrico.
 - Parámetros eléctricos bajo norma IEC 62612.
 - Estándar (línea y neutro en un extremo).
- **Conexión:**
Estándar (línea y neutro en un extremo).

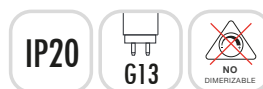

DIMENSIONES GENERALES



Watt	Ø(mm)	H(mm)
9W	26	600
18W	26	1212

ÁNGULO DE APERTURA

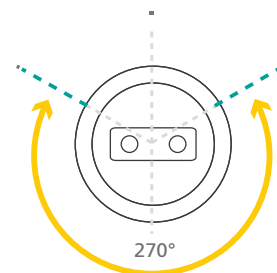

INFORMACIÓN TÉCNICA

CÓDIGO	POTENCIA (W)	TENSIÓN DE OPERACIÓN (V)	FLUJO LUMINOSO (lm)	FACTOR DE POTENCIA	EFICACIA (lm/W)	TEMP. DE COLOR (K)	IRC	ANG. DE APERTURA	VIDA ÚTIL * (h)	TIPO DE CONEXIÓN
P24994	9	100-240	800	0,5	89	6.500	70	270°	20.000	ESTÁNDAR
P27900	18	100-240	1.600	0,5	89	6.500	70	270°	20.000	ESTÁNDAR

* Vida útil estimada, con mantenimiento del flujo luminoso al 70% (L70), sobre luminaria completa.

La información contenida corresponde a valores nominales registrados bajo condiciones controladas de tensión y temperatura. Imagen de referencia, Sylvania se reserva el derecho de modificar y/o cambiar este producto o sus especificaciones técnicas sin notificación previa por evolución de la tecnología LED.



LED Tube PC

CARACTERÍSTICAS

- Tubo T8 LED en policarbonato robusto y duradero, eficacia de hasta 139 lm/W, ahorro de energía de hasta 60% comparado con tecnología fluorescente, fácil instalación, reduce costos de mantenimiento, libre de mercurio.
 - Diseño de tubo tradicional.
 - Cuerpo con acabado opalizado.
 - Tecnología de chip LED SMD y driver integrado en el tubo.
 - Tipo de distribución: Directo Asimétrico.
 - Parámetros eléctricos bajo norma IEC 62612.
- **Conexión:**
Estándar (línea y neutro en un extremo).

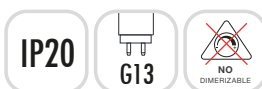

DIMENSIONES GENERALES



Watt	Ø(mm)	H(mm)
18W	27	1212

ÁNGULO DE APERTURA

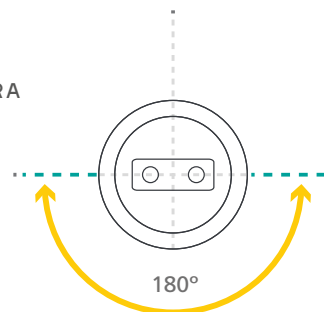

INFORMACIÓN TÉCNICA

CÓDIGO	POTENCIA	TENSIÓN DE OPERACIÓN	FLUJO LUMINOSO	FACTOR DE POTENCIA	EFICACIA	TEMP. DE COLOR	IRC	ANG. DE APERTURA	VIDA ÚTIL *
	(W)	(V)	(lm)		(lm/W)	(K)			(h)
P25161	18	100-277	1.800	0,9	100	4.000	80	180°	40.000
P25125	18	100-277	1.800	0,9	100	6.500	80	180°	40.000
P27145	18	100-277	2.500	0,9	139	4.000	80	180°	40.000
P23577	18	100-277	2.500	0,9	139	6.500	80	180°	40.000

* Vida útil estimada, con mantenimiento del flujo luminoso al 70% (L70), sobre luminaria completa.

La información contenida corresponde a valores nominales registrados bajo condiciones controladas de tensión y temperatura. Imagen de referencia, Sylvania se reserva el derecho de modificar y/o cambiar este producto o sus especificaciones técnicas sin notificación previa por evolución de la tecnología LED.



LED Tube T5

CARACTERÍSTICAS

- Tubo T5 LED con eficacia de hasta 136 lm/W con ahorro de energía de hasta 60% comparado con tecnología fluorescente, fácil instalación, reduce costos de mantenimiento y es libre de mercurio.
 - Diseño de tubo tradicional.
 - Cuerpo con acabado opalizado.
 - Tecnología de chip LED SMD y driver integrado en el tubo.
 - Tipo de distribución: Directo Asimétrico.
- **Conexión:**
Estándar (línea y neutro en un extremo).

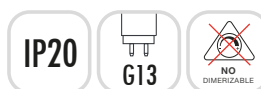

DIMENSIONES GENERALES



Watt	Ø(mm)	H(mm)
16W/25W	21	1163

ÁNGULO DE APERTURA

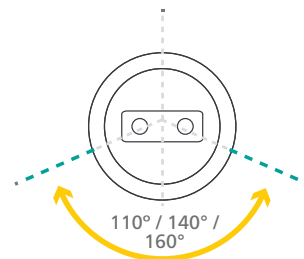

INFORMACIÓN TÉCNICA

CÓDIGO	DESCRIPCIÓN	POTENCIA (W)	TENSIÓN DE OPERACIÓN (V)	FLUJO LUMINOSO (lm)	FACTOR DE POTENCIA	EFICACIA (lm/W)	TEMP. DE COLOR (K)	IRC	ANG. DE APERTURA	VIDA ÚTIL * (h)	TIPO DE CONEXIÓN
P27608	VIDRIO+PET	25	120-277	3.400	0,9	136	6.500	80	160°	50.000	ESTÁNDAR

* Vida útil estimada, con mantenimiento del flujo luminoso al 70% (L70), sobre luminaria completa.

La información contenida corresponde a valores nominales registrados bajo condiciones controladas de tensión y temperatura. Imagen de referencia, Sylvania se reserva el derecho de modificar y/o cambiar este producto o sus especificaciones técnicas sin notificación previa por evolución de la tecnología LED.



Toma el control,
ilumina tu hogar desde
cualquier lugar.

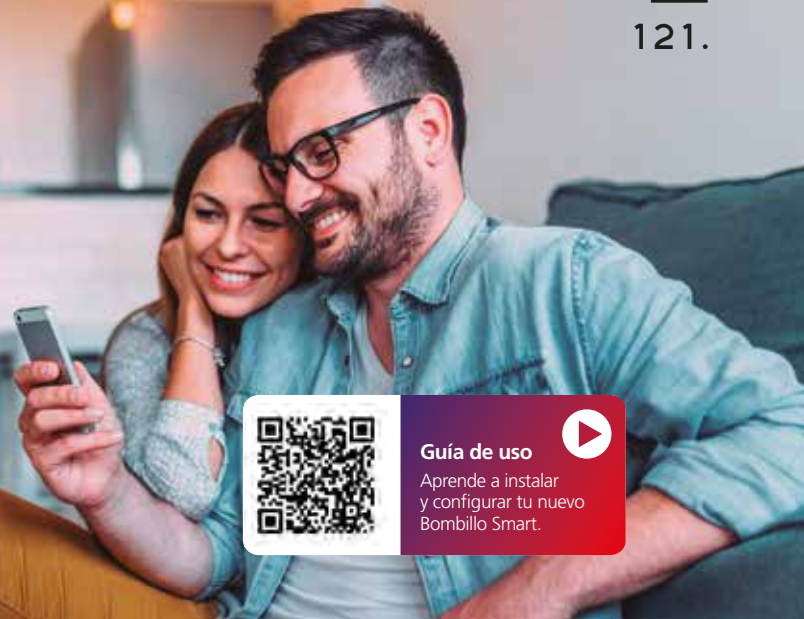

Guía de uso

Aprende a instalar y configurar tu nuevo Bombillo Smart.

Iluminación Inteligente Sylvania



3000K Luz Cálida *warm white* **4000K** Luz Neutra *neutral white* **6500K** Luz Fría *daylight*

Fuente de iluminación LED inteligente en formatos globo, A60 y GU10. Se controla mediante un telefono inteligente permitiendo ajustar el flujo luminoso y la temperatura de color. No requiere dimmer. Utiliza una red WIFI que debe tener acceso a internet. Su tecnología y diseño brinda una distribución uniforme de luz. Bajo consumo, ahorra hasta el 90% de energía comparado con bombillas incandescentes.



DESCARGA LA APP
GRATUITA



Compatible con
Amazon Alexa & Google Assistant



122.

NUEVO
PRODUCTO

Wi-Fi

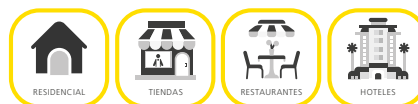
Smart Lighting/
Lámparas

LED ToLEDo Smart

CARACTERÍSTICAS

- Fuente de iluminación LED inteligente en formato bulbo.
- Se controla mediante un teléfono inteligente permitiendo ajustar el flujo luminoso y la temperatura de color.
- Sistema de dimerización y cambio de color del producto mediante la app.
- No requiere dimmer. Este producto no es compatible con sistemas de dimerización.
- Utiliza una red WIFI que debe tener acceso a internet.
- Su tecnología y diseño brinda una distribución uniforme de luz, bajo consumo, ahorra hasta el 90% de energía comparado con bombillas incandescentes.
- Parámetros eléctricos bajo norma IEC 62612.



DIMENSIONES GENERALES

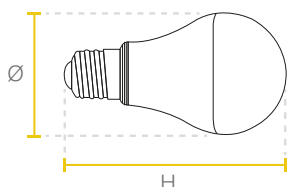

Watt	Ø(mm)	H(mm)
9W	60	118

ÁNGULO DE APERTURA

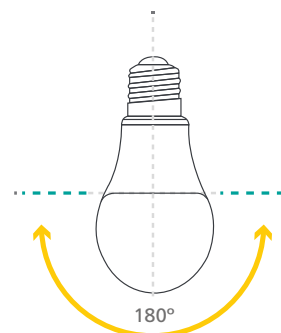

INFORMACIÓN TÉCNICA

CÓDIGO	POTENCIA (W)	TENSIÓN DE OPERACIÓN (V)	FLUJO LUMINOSO (lm)	FACTOR DE POTENCIA	EFICACIA (lm/W)	TEMP. DE COLOR (K)	IRC	ANG. DE APERTURA	VIDA ÚTIL * (h)
P23863	9	120	806	>0,5	90	3.000-6.500 / RGB	>80	180°	15.000

* Vida útil estimada, con mantenimiento del flujo luminoso al 70% (L70), sobre luminaria completa.

La información contenida corresponde a valores nominales registrados bajo condiciones controladas de tensión y temperatura. Imagen de referencia, Sylvania se reserva el derecho de modificar y/o cambiar este producto o sus especificaciones técnicas sin notificación previa por evolución de la tecnología LED.

NUEVO PRODUCTO



LED RefLED Smart

CARACTERÍSTICAS

- Fuente de iluminación LED inteligente en formato reflector GU10.
- Se controla mediante un teléfono inteligente permitiendo ajustar el flujo luminoso y la temperatura de color.
- Sistema de dimerización y cambio de color del producto mediante la app.
- No requiere dimmer. Este producto no es compatible con sistemas de dimerización.
- Utiliza una red WIFI que debe tener acceso a internet.
- Su tecnología y diseño brinda una distribución uniforme de luz, bajo consumo, ahorra hasta el 90% de energía comparado con bombillas incandescentes.
- Parámetros eléctricos bajo norma IEC 62612.



Smart Lighting/
Lámparas

DIMENSIONES GENERALES

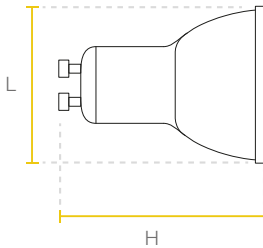

Watt	L(mm)	H(mm)
5W	50	54

ÁNGULO DE APERTURA

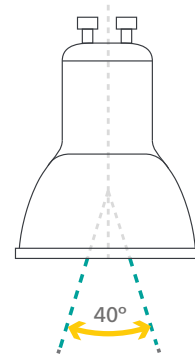

INFORMACIÓN TÉCNICA

CÓDIGO	POTENCIA (W)	TENSIÓN DE OPERACIÓN (V)	FLUJO LUMINOSO (lm)	FACTOR DE POTENCIA	EFICACIA (lm/W)	TEMP. DE COLOR (K)	IRC	ANG. DE APERTURA	VIDA ÚTIL * (h)
P23866	5	120	345	0,5	69	3.000-6.500 / RGB	80	40°	15.000

* Vida útil estimada, con mantenimiento del flujo luminoso al 70% (L70), sobre luminaria completa.

La información contenida corresponde a valores nominales registrados bajo condiciones controladas de tensión y temperatura. Imagen de referencia, Sylvania se reserva el derecho de modificar y/o cambiar este producto o sus especificaciones técnicas sin notificación previa por evolución de la tecnología LED.

124.

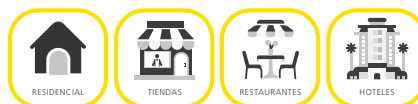
NUEVO
PRODUCTO

LED ToLEDo

Globo Smart

CARACTERÍSTICAS

- Fuente de iluminación LED inteligente en formato globo.
- Se controla mediante un teléfono inteligente permitiendo ajustar el flujo luminoso y (atenuar o dimerizar) el color y la temperatura de color.
- Sistema de dimerización y cambio de color del producto mediante la app.
- No requiere dimmer. Este producto no es compatible con sistemas de dimerización.
- Utiliza una red WIFI que debe tener acceso a internet.
- Su tecnología y diseño brinda una distribución uniforme de luz, bajo consumo, ahorra hasta el 90% de energía comparado con bombillas incandescentes.
- Parámetros eléctricos bajo norma IEC 62612.



DIMENSIONES GENERALES

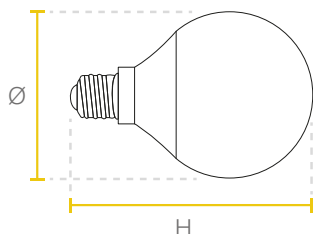

Watt	Ø(mm)	H(mm)
9W / 14W	95	140

ÁNGULO DE APERTURA

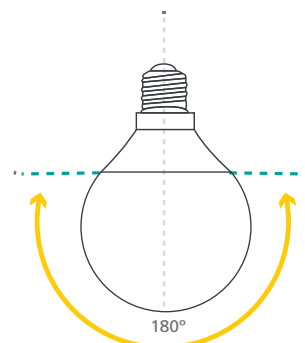

INFORMACIÓN TÉCNICA

CÓDIGO	POTENCIA (W)	TENSIÓN DE OPERACIÓN (V)	FLUJO LUMINOSO (lm)	FACTOR DE POTENCIA	EFICACIA (lm/W)	TEMP. DE COLOR (K)	IRC	ANG. DE APERTURA	VIDA ÚTIL * (h)
P23864	9	120	806	>0,5	90	3.000-6.500 / RGB	>80	180°	15.000
P23865	14	120	1.300	>0,5	93	3.000-6.500 / RGB	>80	180°	15.000

* Vida útil estimada, con mantenimiento del flujo luminoso al 70% (L70), sobre luminaria completa.

La información contenida corresponde a valores nominales registrados bajo condiciones controladas de tensión y temperatura. Imagen de referencia, Sylvania se reserva el derecho de modificar y/o cambiar este producto o sus especificaciones técnicas sin notificación previa por evolución de la tecnología LED.

NUEVO PRODUCTO

WiFi



LED Cinta Smart RGB

CARACTERÍSTICAS

- Cinta LED inteligente con chip integrados, versátil en el diseño de interiores, su tecnología y diseño proporciona una iluminación uniforme.
- Controlada mediante un teléfono inteligente permitiendo ajustar el flujo luminoso y la temperatura de color.
- No requiere dimmer y utiliza una red WIFI que debe tener acceso a internet.
- Ideal para iluminación decorativa y residencial, espacios domésticos, restaurantes, hoteles, lobbies, entre otros.



Smart Lighting/
Lámparas

Compatible con /
Compatible with
**Amazon Alexa &
Google Assistant**

DIMENSIONES GENERALES

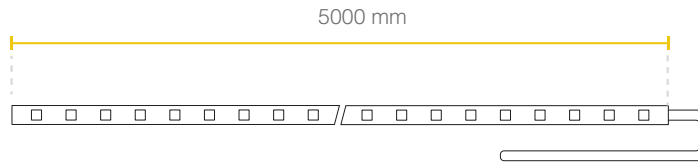

INFORMACIÓN TÉCNICA

CÓDIGO	POTENCIA (W)	TENSIÓN DE OPERACIÓN (V)	FLUJO LUMINOSO (lm)	FACTOR DE POTENCIA	EFICACIA (lm/W)	TEMP. DE COLOR (K)	IRC	ANG. DE APERTURA	VIDA ÚTIL * (h)
P23970	20	12	1150	0,5	58	3.000-6.500 / RGB	N/A	120°	10.000

* Vida útil estimada, con mantenimiento del flujo luminoso al 70% (L70), sobre luminaria completa.

La información contenida corresponde a valores nominales registrados bajo condiciones controladas de tensión y temperatura. Imagen de referencia, Sylvania se reserva el derecho de modificar y/o cambiar este producto o sus especificaciones técnicas sin notificación previa por evolución de la tecnología LED.

126.

NUEVO
PRODUCTO

Wi-Fi



LED Jeta Smart

CARACTERÍSTICAS

- Luminaria tipo reflector de iluminación LED inteligente.
- Se controla mediante un teléfono inteligente permitiendo ajustar el flujo luminoso y (atenuar o dimerizar) el color y la temperatura de color.
- Sistema de dimerización y cambio de color del producto mediante la app.
- No requiere dimmer. Este producto no es compatible con sistemas de dimerización.
- Utiliza una red WIFI que debe tener acceso a internet.
- Su tecnología y diseño brinda una distribución uniforme de luz, bajo consumo, ahorra hasta el 90% de energía comparado con bombillas incandescentes.
- Parámetros eléctricos bajo norma IEC 62612.

Smart Lighting/
Lámparas

DIMENSIONES GENERALES

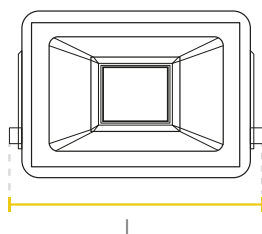

Watt	L(mm)	W(mm)	H(mm)
20W	118	60	101

CURVA FOTOMÉTRICA

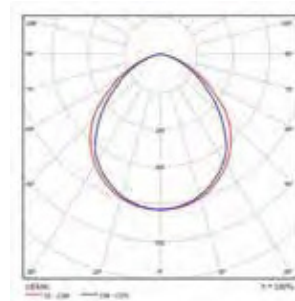

INFORMACIÓN TÉCNICA

CÓDIGO	POTENCIA (W)	TENSIÓN DE OPERACIÓN (V)	FLUJO LUMINOSO (lm)	FACTOR DE POTENCIA	EFICACIA (lm/W)	TEMP. DE COLOR (K)	IRC	ANG. DE APERTURA	VIDA ÚTIL * (h)
P27124	20	120	1.800	>0,5	90	2.700-6.500 / RGB	>80	110°	30.000

* Vida útil estimada, con mantenimiento del flujo luminoso al 70% (L70), sobre luminaria completa.

La información contenida corresponde a valores nominales registrados bajo condiciones controladas de tensión y temperatura. Imagen de referencia, Sylvania se reserva el derecho de modificar y/o cambiar este producto o sus especificaciones técnicas sin notificación previa por evolución de la tecnología LED.



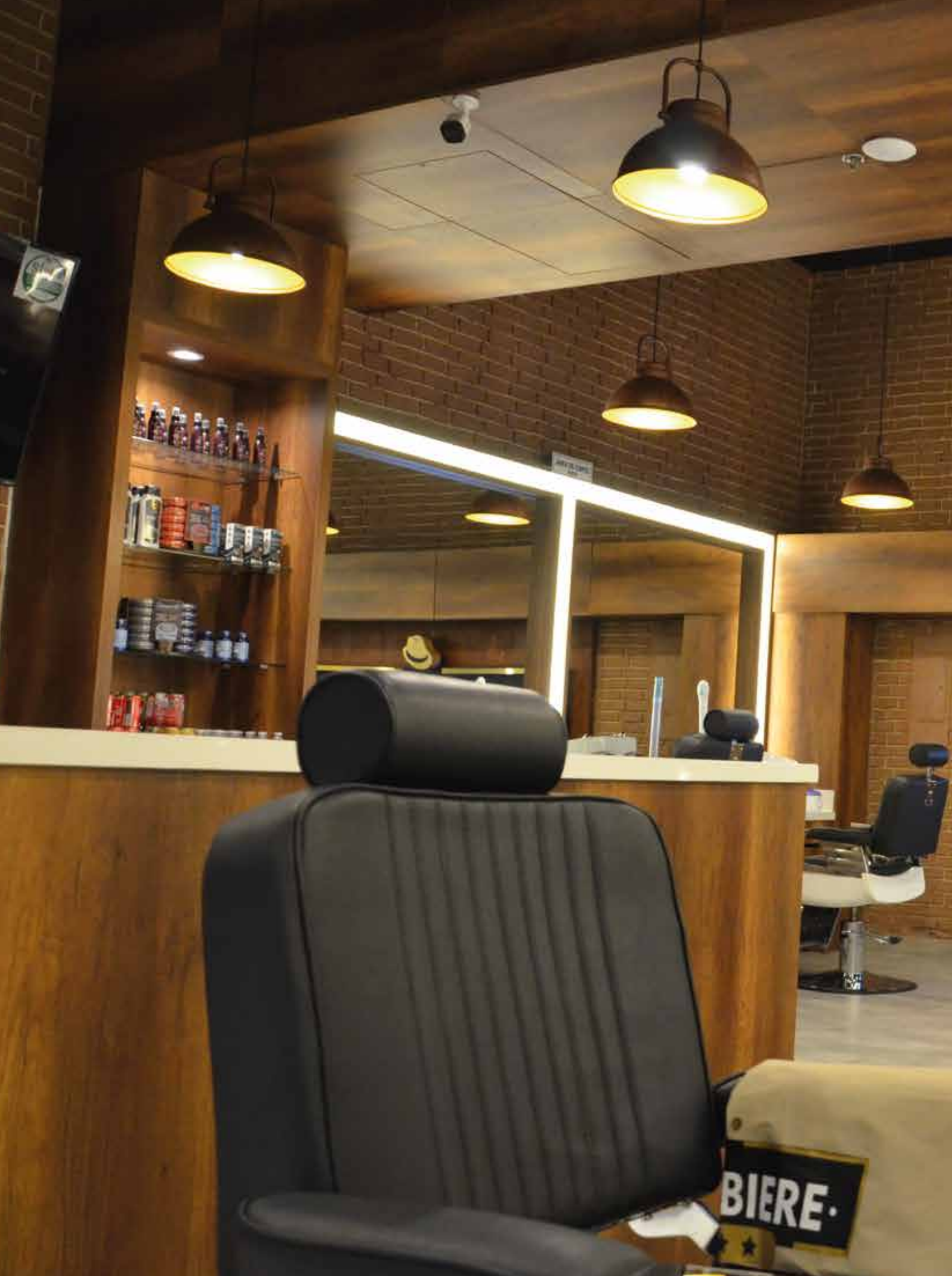

BIERE.



LA BARRIERE



BIERE

Contáctenos

Oficinas Centrales

Global – Feilo Sylvania

Budapest, Hungría
T. +36 1 880 5900

Américas

Colombia, Perú y Venezuela

Bogotá, D.C.
T. +57 1 782 5200
F. +57 1 719 9621
servicioalcliente.co@sylvania-lighting.com

Argentina, Chile, Uruguay, Paraguay y Bolivia

Buenos Aires
T. +54 11 4546 4200
F. +54 11 4546 4228

Costa Rica y el Caribe

San José
T. +506 2210 7678
F. +506 2232 8718

Ecuador

Quito
T. +593 2 281 0773
F. +593 2 281 0007

El Salvador

San Salvador
T. +503 2239 2239
F. +503 2284 9670

Guatemala

Cd. Guatemala
T. +502 2313 5300

Honduras

San Pedro Sula
T. +504 9481 7903
Tegucigalpa
T. +504 3374 1810

México

Cd. México
T. +52 55 5387 7670
F. +52 55 4627 5500

Nicaragua

Managua
T. +505 2278 6445

Panamá

Cd. Panamá
T. +507 360 3100
F. +507 236 1315

República Dominicana

Santo Domingo
T. +1 (809) 676 3030

SYLVANIA

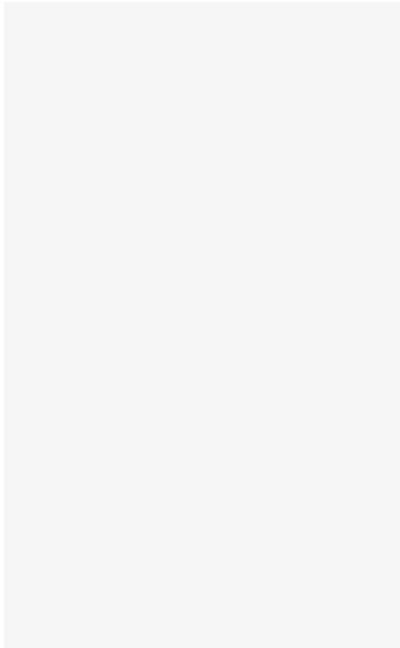

Aunque se han realizado todos los esfuerzos para garantizar la precisión en la compilación de los detalles técnicos de esta publicación, las especificaciones y los datos de rendimiento cambian constantemente. Por lo tanto, los detalles actuales deben consultarse con Feilo Sylvania Europe Limited.

Copyright Feilo Sylvania Europe Limited

sylvania-latam.com
sylvania-colombia.com

A Feilo Sylvania Company